



2025

# BIKE & E-BIKE EQUIPMENT

ZEG Katalog überreicht durch



**SCHWALBE** 

*THE NEW*  
**ALBERT**  
*UNLOCK THE TRAIL*

**Get there**

[schwalbe.com/radialreifen-mtb](https://www.schwalbe.com/radialreifen-mtb)





# INHALT

● MonkeyLink	4	● Pedale	202
● BULLS Parts	20	● Schaltung, Bremsen & Ketten	214
● RUMBLE Components	38	● Schutzbleche	242
● E-Bike-Beleuchtung	44	● Trinkflaschen & Halter	254
● Akku-/Batterie-Beleuchtung	54	● Fahrradschlösser	260
● Dynamo-Beleuchtung / Rücklicht	60	● Werkzeug & Reparaturbedarf	270
● Bereifung	72	● Pflegemittel	284
● Pumpen	94	● Kinder- & Sportartikel	296
● Gepäckträger-Systeme, Taschen & Körbe	104	● Mit Kindern unterwegs	320
● Fahrradständer	136	● Fahrradzubehör für Haustiere	342
● Lenker, Vorbauten, Griffe, Spiegel & Glocken	142	● Falträder, Fahrradträger & Transportanhänger	348
● Smartphone Halterungen	168	● Fahrradhelme	366
● Fahrradcomputer & GPS	174	● Bekleidung & Accessoires	392
● Sattelstützen	180	● Stichwortverzeichnis	452
● Sättel	188		



Fast 60 Jahre Qualität und Knowhow

# ZEG – EUROPAS GRÖSSTE ZWEIRAD-EINKAUFS-GEMEINSCHAFT



Über ein halbes Jahrhundert Erfahrung zeichnet uns, die ZEG Zweirad-Einkaufs-Genossenschaft eG, aus. Mit rund 1.000 angeschlossenen Zweirad-Fachgeschäften europaweit sind wir Europas größter Verbund unabhängiger Zweirad-Fachhändler.



**ZERTIFIZIERTE  
QUALITÄTSWERKSTATT**

## Bewährte Qualität – auch in der Werkstatt

Mit der ZEG-Qualitätswerkstatt wurde ein branchenweit herausragender Standard geschaffen, auf den sich Kunden bei Reparatur und Wartung jederzeit verlassen können. Dieser Standard wird regelmäßig vom TÜV-Nord auditiert und zertifiziert.



Weitere  
Informationen  
zur ZEG



## eb eurorad

### Dienstrad Leasing – beim Testsieger.

Entdecken Sie die Freiheit des Dienstrad Leasings. Sie können mit Ihrem Dienstrad nicht nur umweltfreundlich zur Arbeit pendeln, sondern auch Ihre Fitness verbessern und dabei bares Geld sparen. Stellen Sie sich vor, Sie steigen jeden Morgen auf Ihr nagelneues (E-)Bike und genießen die frische Luft auf dem Weg zur Arbeit. Kein Stau, keine Parkplatzsuche – einfach nur pure Mobilität und ein aktiver Start in den Tag.

Sie profitieren von attraktiven Steuervorteilen und können aus einer Vielzahl von (E-)Bikes auswählen.

Fragen Sie Ihren ZEG-Fachhändler.



Informieren  
und schnell  
profitieren!



Weitere  
Informationen







Mit dem Fahrrad-Schutz der ZEG Plus Garantie sind nahezu alle Risiken wie Verschleißreparaturen, Schäden durch unsachgemäße Handhabung, Unfall- oder Sturzschäden sowie Diebstahl, Einbruchdiebstahl, Raub usw. abgesichert. Schützen Sie sich vor unvorhergesehenen Kosten, die im Reparatur- oder Diebstahlfall entstehen können. Erfahren Sie mehr unter [plusgarantie.zeg.de](https://plusgarantie.zeg.de)

## ZEG Geschenk-Karte

Genau die richtige Idee, um kleinen und großen Fahrrad-Enthusiasten eine Freude zu bereiten!



## Unsere Online-Shops – mit ZEG-Fachhändler-Service vor Ort



[bull.de](https://bull.de)  
[pegasus-bikes.de](https://pegasus-bikes.de)



## Hinweis in eigener Sache

Wir sprechen mit unserem Katalog ausdrücklich alle Personen an – unabhängig vom Geschlecht oder anderen Unterscheidungsmerkmalen. Sie werden in unseren Texten verschiedene Arten der Ansprache finden. Wir entscheiden im Sinne der Lesefreundlichkeit. Ihre ZEG Zweirad-Einkaufs-Genossenschaft eG.



## Gemeinsam für die Umwelt: Wir übernehmen Verantwortung!

Als größter Verbund von Fahrradfachhändlern in Europa sehen wir uns in der Pflicht, gemeinsam mit unseren Mitgliedsbetrieben das Thema Nachhaltigkeit in der Fahrradbranche voranzutreiben.

Seit 2023 ist die ZEG als genossenschaftliches Unternehmen mit dem Fokus auf zukunftsorientierte Mobilitätslösungen im EMAS-Register eingetragen.

Alle Maßnahmen und Aktionen im Rahmen unserer Umweltstrategie werden von einem internen Umweltmanagement-Team koordiniert und regelmäßig in einer Umwelterklärung veröffentlicht.



## Preis-Information

Wir weisen darauf hin, dass sich nach Drucklegung des Kataloges Preisänderungen ergeben können.





# MonkeyLink



## MONKEY LINK

### Zwei Systeme - unendlich viele Möglichkeiten

#### MonkeyLink 2.0 – Die Evolution der Revolution

In der zweiten Generation MonkeyLink haben wir die Energieversorgung neben der Beleuchtung auf ein zweites großes Thema ausgeweitet. Es gibt eine ganze Menge Lösungen, um das Smartphone am Fahrrad zu befestigen. Die sind aber in den meisten Fällen weder schön noch praktisch. Mit MonkeyLink 2.0 ist das E-Bike nicht nur für die Montage eines Smartphones vorbereitet, sondern es kann gleichzeitig induktiv geladen werden.

Um das zu ermöglichen, hat MonkeyLink sich mit SP Connect einen starken Systempartner an Bord geholt und basierend auf dem SPC+ Standard die neue bestromte Schnittstelle entwickelt.

Dafür wird es von MonkeyLink eine Auswahl an Frontleuchten geben. SP Connect liefert einen induktiven Charger für Smartphones, der einfach nach dem MonkeyLink-Prinzip aufgesteckt werden kann und dann kabellos mit Strom aus dem Bike versorgt wird.

#### MonkeyLink 1.0 – bewährt für E-MTB und MTB

MonkeyLink 1.0 ermöglicht die einfache Montage von Stecklichtern, Radschützern und Trinkflaschen. Starke Magnete führen das Zubehör zur Halterung, wo es mit einem Klick einrastet – schnell, sicher und ohne selbstständiges Lösen.

Für E-Bikes sorgt die Connect-Serie mit elektrischer Kontaktierung für nahtlose Stromversorgung. Fahrräder ohne E-Antrieb nutzen einen Akku in der Beleuchtung, der per USB aufladbar ist.

Das Klicken der Arretierung signalisiert perfekten Sitz. Im Nu sind E-MTB oder MTB bereit für Nachtfahrten oder Schutz vor Schmutz dank der leicht angebrachten Radschützer. Mit dem breiten Zubehörsortiment können nahezu alle Bikes nachgerüstet werden.



Einscannen und  
mehr erfahren!

[monkey-link.com](https://monkey-link.com)



# UNSER TOP TIPP

MONKEY  
LINK

§  
StVZO

NEU

## HIGHLIGHTS:

- 70 Lux
- ansprechendes Design
- sekundenschnelle Montage
- verbessertes Lichtbild



Scannen und  
mehr erfahren!

### MonkeyLink ML-eLight 70

Art.Nr.: 070-50585, ML-eLight 70

49,99 €

Auch erhältlich:

Art. Nr. 070-50586, ML-eLight 100

69,99 €

Art. Nr. 070-50587, ML-eLight 100 High Beam

89,99 €

MonkeyLink eLight – Die smarte Lampe für den perfekten Nightride  
Die neue MonkeyLink eLight ist die ideale Beleuchtungslösung für alle, die bei ihren nächtlichen Abenteuern keine Kompromisse eingehen wollen. Mit der neuen innovativen Befestigungstechnologie und außergewöhnlicher Leistung bringt die eLight Licht in jede Dunkelheit und sorgt für Sicherheit und Sichtbarkeit – und das in Rekordzeit.

EIN/AUS-Schalter: Nein | Leuchtmittel: LED | Stromversorgung: E-Bike-Akku

49,99 €

Art.Nr.: 070-50585



MONKEY  
LINK  
2.0



# MONKEYLINK 2.0

DIE MULTIFUNKTIONSHALTERUNG

MonkeyLink eLIGHT



wireless universal  
smartphone charger



wireless smartphone  
charger & MonkeyLink case



Jetzt neu bei vielen  
BULLS E-Bikes integriert.

Exklusiv bei Ihrem ZEG-Fachhändler.



[bulls.de](https://www.bulls.de)





SP CONNECT



**MonkeyLink ML 2.0 Universal Wireless Charging Modul**  
 Art.Nr.: Art.Nr.: 080-40385 **69,99 €**

ML 2.0 Universal Wireless Charging Modul – Kabelloses Laden für jedes Smartphone. Das ML 2.0 Universal Wireless Charging Modul bietet eine unkomplizierte Lösung für das kabellose Aufladen deines Smartphones während der Fahrt. Dank der neuen Monkey Link 2.0 Schnittstelle lässt sich das Modul in Sekundenschnelle an deinem E-Bike anbringen. Es ermöglicht das induktive Laden über den E-Bike Akku und ist kompatibel mit allen Smartphones der Breite von 61–85 mm und einer Höhe bis zu 11 mm. So bleibt dein Smartphone immer einsatzbereit – ohne Kabel und mit maximaler Flexibilität. Ideal für alle, die auch unterwegs auf eine ständige Stromversorgung angewiesen sind.

SP CONNECT



**MonkeyLink ML 2.0 Wireless Charging Modul**  
 Art.Nr.: 080-40384 **69,99 €**

Das ML 2.0 Wireless Charging Modul bringt eine innovative Lösung für E-Bike Fahrer, die ihr Smartphone während der Fahrt bequem und kabellos aufladen möchten. Dank der neuen Monkey Link 2.0 Schnittstelle lässt sich das Modul in Sekundenschnelle montieren, ohne komplizierte Installationen. Durch die induktive Ladefunktion wird dein Smartphone direkt über den E-Bike Akku aufgeladen – und das ganz ohne Kabelsalat. Alles, was du brauchst, ist die passende ML Handy Hülle. So kannst du deine Tour sorgenfrei genießen, während dein Smartphone immer bestens versorgt ist.





# MONKEY LINK CONNECT

**SUPERNOVA**

**busch+müller**



Fernlicht  
100 ▶ 150 Lux

COB-LED Technologie

innovative Lichtoptik

modernes Design

§  
SIVZO



## MonkeyLink ML-SkyeLight Connect Set (ohne Vorbau)

Art.Nr.: 070-50550, ML-SkyeLight 60 Lux Connect Set ab **99,99 €**

(Ohne Tagfahrlicht - Rücklicht ohne Bremslichtfunktion)  
Art.Nr.: 070-50551, ML-SkyeLight 80 Lux Connect Set 129,99 €

(mit Tagfahrlichtfunktion - Rücklicht mit Bremslichtfunktion)

Art.Nr.: 070-50552, ML-SkyeLight 110 Lux Connect Set 189,99 €

(mit Tagfahrlichtfunktion - Rücklicht mit Bremslichtfunktion - Fernlichtfunktion)

Nicht kompatibel mit Brose S-Mag

Mit dem neuen ML-SkyeLight Beleuchtungs-Set (Frontscheinwerfer & Rücklicht) aus der Connect-Serie verwandeln Sie Ihr E-MTB in ein straßentaugliches E-Bike. Die SkyeLight Serie gibt es in den Varianten 110 LUX, 80 LUX und 60 LUX. Das Topmodell mit 110 LUX hat eine Fernlichtfunktion mit 150 LUX Leuchtstärke und zusätzlich einen USB-C Ausgang zum aufladen von USB-Endgeräten. Die Varianten mit 110 und 80 LUX sind mit einem Tageslicht im Frontscheinwerfer und einer Bremslichtfunktion im Rücklicht ausgestattet.

EIN/AUS-Schalter: Nein | Leuchtmittel: LED | Stromversorgung: E-Bike-Akku



Fernlicht  
100 ▶ 150 Lux

§  
SIVZO

## MonkeyLink ML-High Beam Light 150 Lux

Art.Nr.: 070-50498

**129,99 €**

Der ML-HighBeam Light 150 liefert 100 Lux im Normalbetrieb und 150 Lux im Fernlichtmodus. Der beleuchtete und abnehmbare Fernlichttaster kann bequem am Lenker montiert werden und ermöglicht somit eine sichere Handhabung des Fernlichtes. (Nicht kompatibel mit Brose S Mag)



80 Lux

§  
SIVZO



## BUSCH+MÜLLER Lumotec IQ-XS E ML 80 Lux Connect (ohne Vorbau)

Art.Nr.: 070-50542

**149,99 €**

Klein. Fein. Hell. Im Aluminiumgehäuse. Der kleine Bruder des erfolgreichen IQ-X macht sowohl mit seinem Alu-Design als auch mit seiner Leistung einen guten Eindruck. Das Großflächen-Lichtfeld mit Nahfeld-ausleuchtung macht jede Fahrt in Dunkelheit zum Vergnügen.

EIN/AUS-Schalter: Nein | Leuchtmittel: LED | Stromversorgung: E-Bike-Akku

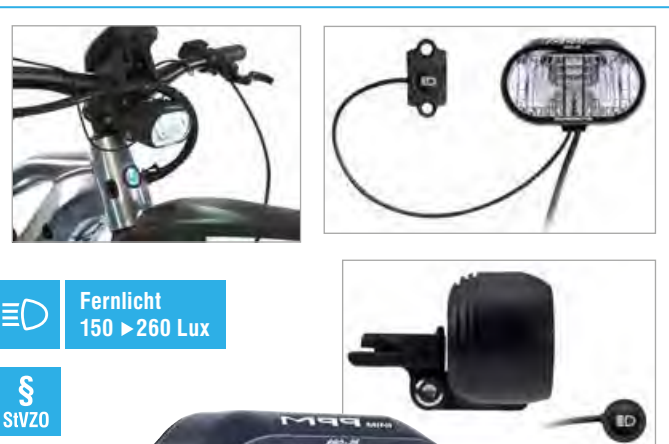

Fernlicht  
150 ▶ 260 Lux

§  
SIVZO

## SUPERNOVA ML-Light M99 Mini Pro

Art.Nr.: 070-50533

**339,00 €**

Mehrfach prämiert und in Tests immer herausragend – der SUPERNOVA M99 MINI PRO ML lässt das Herz eines jeden Technikfans höher schlagen. Der M99 MINI PRO ML verpackt das gleiche weitreichende und enorm breite Licht des M99 PRO in ein unglaublich kompaktes Gehäuse. Mit Abblendlicht blendfrei ganztags durch die Stadt und auf Knopfdruck in der Nacht mit Fernlicht im Wald. Im Handumdrehen lässt sich das Licht an die MonkeyLink Schnittstelle montieren und für die Dauernutzung ist eine Diebstahlsicherungsfunktion über eine Schraube möglich. Inkl. Taster für das Fernlicht.

EIN/AUS-Schalter: Nein | Leuchtmittel: LED | Stromversorgung: E-Bike-Akku





MONKEY  
LINK CONNECT

§  
StVZO



## MonkeyLink ML-Fender MTB Connect Radschutz-Set 26–29 Zoll

Art.Nr.: 060-76700

Set **79,99 €**

Auch einzeln erhältlich:

Art.Nr.: 060-76697, ML Fender Front MTB 26–29 Zoll 44,99 €

Art.Nr.: 060-76695, ML Fender Rear MTB Connect 26–29 Zoll 49,99 €

Mit dem innovativen MonkeyLink-System können 2-Komponenten-Radschützer einfach und sicher befestigt werden. Magnetischgeführte und mechanisch verrastete Halter machen die Montage kinderleicht. Besonders praktisch: Im hinteren Radschutz ist bereits ein Rücklicht integriert, welches bei E-Bikes dank des MonkeyLink Systems mit Strom aus dem E-Bike Akku versorgt wird. Der Radschutz wird vom renommierten Radschutzhersteller SKS in Deutschland gefertigt und ist für übliche Mountainbike-Bereifungen sowie Mountainbike Plus-Bereifungen geeignet. Sowohl der vordere als auch der hintere Radschutz sind variabel einstellbar und somit für fast alle Rahmengenometrien passend. Sollte an Ihrem E-Bike noch kein MonkeyLink System verbaut sein, finden Sie die nötigen Systemkomponenten zum Nachrüsten in diesem Kapitel.

Standlicht: Ja | Leuchtmittel: LED | Stromversorgung: E-Bike-Akku





# MonkeyLink RECHARGE

Frontlampen und Rücklichter schnell und sicher anbringen - kein Problem mit MonkeyLink Recharge. Entwickelt für alle herkömmlichen Bikes ohne das ML Connect BlueDock für E-Bikes, bieten die Beleuchtungskomponenten die geniale MonkeyLink Funktionalität kombiniert mit einem integrierten Akku und USB-Ladeanschluss.

Dank der problemlosen Nachrüstung werden Bikes und E-Bikes mit den Halterungen für Vorbau und Sattelklemme schnell und einfach „MonkeyLink ready“.



Scannen und mehr erfahren!

# MONKEY LINK RECHARGE



ML-RÜCKLEUCHE



ML-FRONTLEUCHE



TWIST  
BIKE BASE



## MONKEY LINK RECHARGE

Frontlicht 30 Lux

§  
StVZO



### MonkeyLink Phenon Set Nuuk 30ML Recharge

Art.Nr.: 070-50544

~~79,99 €\*~~  
Set **49,99 €**

Das LED-Beleuchtungsset ML PHENON NUUK 30 Set Recharge lässt sich dank der MonkeyLink-Magnethalterung in Sekundenschnelle am Fahrrad befestigen. Das Frontlicht verfügt über zwei einstellbare Lichtstärken (15 und 30 LUX), eine Akkuladungsanzeige und einen elektronischen High/Low/Off-Schalter. Die Leuchtdauer beträgt drei bzw. sechs Stunden. Das Rücklicht ist mit leuchtstarken Hochleistungs-LED's sowie einem elektronischen On/Off-Schalter ausgestattet. Inklusive Front- und Rücklicht. Die Lithium-Ionen-Akkus können mit einem USB-Kabel aufgeladen werden.

Leuchtmittel: LED | Stromversorgung: Akku

## MONKEY LINK RECHARGE

Frontlicht 30 Lux

§  
StVZO



### MonkeyLink ML-MonkeyLight 30 Lux Set Recharge

Art.Nr.: 070-50512

Set **79,99 €**

Auch einzeln erhältlich:

Art.Nr.: 070-50516, ML-Light Rear Recharge Rücklicht	32,99 €
Art.Nr.: 070-50520, ML-Light 30 Lux Frontlicht	59,99 €

Auch MTB's profitieren von der smarten Verbindung. Mit nur wenigen Einzelteilen ist eine Nachrüstung auf den neuen MonkeyLink Standard jederzeit möglich. Wie beim E-Bike werden die Komponenten über die Magnetkraft zugeführt und mechanisch mit einem Klick arretiert. Komponenten der Recharge-Serie werden über den integrierten Akku mit Strom versorgt und können über einen USB-Anschluss bequem geladen werden. Alle nötigen Zubehör-Teile finden Sie in diesem Kapitel.

Leuchtmittel: LED | Stromversorgung: Akku





Anzeige

**MONKEY  
LINK**  
KURVENLICHT



# KURVENLICHT

intelligent &  
innovativ



**GERMAN  
DESIGN  
AWARD  
WINNER  
2025**



**bulls.de**



BULLS Bikes

ZEG IT-Service GmbH,  
Longericher Straße 2 | 50739 Köln

Exklusiv bei Ihrem ZEG-Fachhändler.



**MonkeyLink  
ML-MonkeyLight Rear Recharge**

Art.Nr.: 070-50516

**32,99 €**

Wiederaufladbares LED-Licht für MonkeyLink.  
Mit Anti-Theft Schraube.

Leuchtmittel: LED | Stromversorgung: Akku



**MonkeyLink  
ML-RearLight UTS-U Recharge**

Art.Nr.: 070-50543

**32,99 €**

Winkelverstellbare MonkeyLink Recharge Rück-  
leuchte mit 4,5 Std. Leuchtdauer.

Leuchtmittel: LED | Stromversorgung: Akku



**MonkeyLink ML Fender Set MTB Recharge 26–29 Zoll**

Art.Nr.: 060-76701

Set **79,99 €**

Auch einzeln erhältlich:

Art.Nr.: 060-76697, ML Fender Front MTB 26–29 Zoll 44,99 €

Art.Nr.: 060-76696, ML Fender Rear MTB Recharge 26–29 Zoll 49,99 €

Für MTB's mit bereits vorgerüsteter MonkeyLink-Verbindung. Auch diese profitieren von der smarten Verbindung. Mit nur wenigen Einzelteilen ist eine Nachrüstung auf den neuen MonkeyLink-Standard jederzeit möglich. Wie beim E-Bike werden die Komponenten magnetisch zugeführt und mit einem Klick mechanisch arretiert. Komponenten der Recharge Serie werden über den integrierten Akku mit Strom versorgt und können über einen USB-Anschluss bequem geladen werden. Die Rückleuchte ist abnehmbar und kann so einfach geladen werden. Sollte an Ihrem MTB noch kein MonkeyLink-System verbaut sein, finden Sie die nötigen Systemkomponenten zum Nachrüsten im Kapitel MonkeyLink.

Gewicht: 490 g | Reifenbreite: bis 3.0 Zoll  
Radschutzlänge vorne: 616 mm | hinten: 684 mm

**MonkeyLink  
PowerSupply Ladegerät**

Art.Nr.: 070-50548, ML-PowerSupply Ladegerät

**39,99 €**

Separat erhältlich:

Art.Nr.: 070-50557, ML-ChargingCable USB-C zu USB-C 30 cm 9,99 €

Art.Nr.: 070-50558, ML-ChargingCable USB-C zu Lightning 30 cm 9,99 €

Art.Nr.: 070-50556, ML-ChargingCable USB-C zu Mirco USB 30 cm 9,99 €

Einfache Energiewersorgung für Ihr mobiles USB-Gerät aus dem E-Bike-Akku! Laden Sie einfach jedes USB-Gerät wie Smartphone, Tablet, GPS-Gerät oder Ähnliches direkt an Ihrem E-Bike-Akku! Hierfür ist keine bauliche Veränderung notwendig. Einfach den PowerSupply an die vordere MonkeyLink-Schnittstelle andocken und seitlich ein USB-C-Kabel einstecken. Dann ein Endgerät anschließen und gegebenenfalls das Licht am E-Bike-Display einschalten. Hierbei kann der Akku sogar schneller geladen werden, als mit den meisten 230V-Ladegeräten. Dies ermöglicht Ihnen nicht nur eine Erhaltungsladung im laufenden Betrieb, sondern eine echte Aufladung des Akkus Ihres Endgerätes. Eine farbige LED signalisiert die Betriebsbereitschaft des Geräts. Für den Lichtbetrieb kann das ML-PowerSupply wieder leicht gegen einen beliebigen MonkeyLink-Frontscheinwerfer zurückgetauscht werden. Bitte beachten; das ML PowerSupply kann betrieben werden an allen Fahrzeugen, die mit MonkeyLink und einem 12V Motorsystem ausgestattet sind. (Nicht Kompatibel mit Brose S Mag) . Charging Cable separat erhältlich.



Scannen und  
mehr erfahren!



**10.000 mAh Kapazität**

**USB-C Ein- und Ausgang zum Aufladen  
des Battery Packs oder Laden von Endgeräten**

**MonkeyLink Battery Pack Connect**

Art.Nr.: 070-50576

**149,99 €**

Das ML-Battery Pack Connect ermöglicht die Nutzung von Connect Scheinwerfern und Zubehör ohne E-Antrieb. Mit einer Kapazität von 10.000 mAh bist du bestens auf Nightrides oder Bikepacking Abenteuer vorbereitet. Neben der Versorgung der Connect Scheinwerfer, kannst du zusätzlich ein Smartphone oder Fahrradcomputer über die USB-C Schnittstelle aufladen. Die Abschaltautomatik schützt das Battery Pack bei Nichtnutzung. Bei dem Battery Pack Connect sind alle nötigen Kabel und Adapter enthalten um dein Rad mit vorhandener Recharge Schnittstelle vorne umzurüsten. Falls keine Recharge Schnittstelle vorhanden ist, benötigst du zusätzlich einen ML-Vorbau oder eine ML-Clamp.



ML MonkeyBottle 450 ml  
050-28479  
34,99 €



ML Wallet  
080-40992  
39,99 €



ML MonkeyBottle 590 ml  
050-28502  
39,99 €

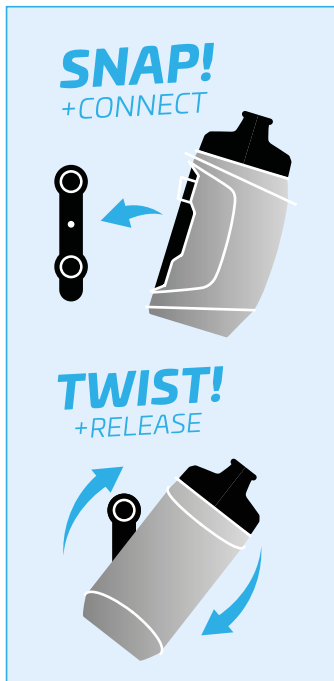

ML BordoMount  
050-28493  
29,99 €

Set (Verriegelung  
mit Zahlencode):  
050-31841

Set (Verriegelung  
mit Schlüssel):  
050-31840



ML AnyBottle  
050-28491  
19,99 €



UniConnector  
050-28492  
39,99 €

**FIDLOCK®**  
ready



MONKEY  
LINK

magnetische Befestigung  
an der TWIST bike base



### MonkeyLink ML-BordoMount Schlosshalterung

Art.Nr.: 050-28493

**29,99 €**

Diese Schloss-Halterung verfügt über ein innovatives Befestigungssystem – magnetisch geführt und mechanisch verriegelt. Der Schlosshalter rastet automatisch ein, sobald Sie das Schloss über die Magnethalterung am Rahmen (TWIST bike base) halten. Mit Drücken auf den Einleger, der im Halter integriert ist, ist der Schlosshalter fest mit dem Rad verbunden. Die Entriegelung erfolgt durch Ziehen an der Lasche des Einlegers. Auch für besonders enge Fahrradrahmen einsetzbar.



MONKEY  
LINK

0,5 L Volumen



### MonkeyLink Wallet Rahmentasche

Art.Nr.: 080-40992

**39,99 €**

Kleine Tasche aus PU-Schaum zur Befestigung an der TWIST bike base, groß genug für Mobiltelefon, Schlüsselbund, Kleingeld und Müsliriegel, mit robustem Zipper mit Zugunterstützung, aufklappbar. Ausstattung: Innennetz für sichere Handhabung, Schlüsselkarabiner. Kann bei Nichtgebrauch ganz einfach gegen eine MonkeyLink-Flasche getauscht werden.

Maße: Länge ca. 170 mm | Breite: ca. 80 mm | Höhe: ca. 80 mm | Volumen: ca. 0,5 L

MONKEY  
LINK

**ABUS**  
Security Tech Germany

made in Germany



### ABUS Schloss Bordo 6000/90 & Schlosshalterung ML-BordoMount

Art.Nr.: 050-31840, Set mit Schlüssel

Art.Nr.: 050-31841, Set mit Zahlencode

je Set **117,99 €**

ML-BordoMount inkl. dem ABUS Schloss Bordo 6000/90. Der ML-BordoMount verfügt über ein innovatives Befestigungssystem – magnetisch geführt und mechanisch verriegelt. Der Schlosshalter rastet automatisch ein, sobald Sie sie über die Magnethalterung am Rahmen (TWIST bike base) halten. Mit Drücken auf den Einleger, der im Halter integriert ist, ist der Schlosshalter fest mit dem Rad verbunden. Die Entriegelung erfolgt durch Ziehen an der Lasche des Einlegers. Die übliche seitliches Ausdrehen, wird nicht benötigt. Auch für besonders enge Fahrradrahmen einsetzbar.

**MONKEY  
LINK**

**TWIST bike base  
(Magnethalterung  
für Fahrradrahmen)**

**9,99 €**



Einscannen und  
mehr erfahren!



**inkl. BottleMount**

**magnetisch geführt und  
mechanisch verriegelt**

### MonkeyLink ML-MonkeyBottle mit BottleMount

Art.Nr.: 050-28480, ML-MonkeyBottle 600 ml mit BottleMount  
Art.Nr.: 050-28519, MonkeyBottle 600 Set inkl. TWIST bike base

**37,99 €**  
Set 39,99 €

Vergessen Sie große Flaschenhalter an stylischen Fahrrädern oder Probleme mit voluminösen Trinkflaschen an Fahrrädern mit kleinen Rahmenhöhen. Die MonkeyBottle 600 benötigt lediglich eine kleine Halteplatte (TWIST bike base), um sich selbstständig zu verriegeln. Halten Sie hierzu die Flasche über die Halteplatte, die zuverlässige Verriegelung wird durch Magnetkraft unterstützt und erfolgt wie von alleine. Die Entriegelung erfolgt durch seitliches Ausdrehen, Platz nach oben wird nicht benötigt.

**Zubehör:**

Art.Nr.: 050-28481, TWIST bike base Magnethalter

9,99 €

**TWIST bike base  
(Magnethalterung  
für Fahrradrahmen)**

**9,99 €**



**inkl. BottleMount**

**magnetisch geführt und  
mechanisch verriegelt**



Einscannen und  
mehr erfahren!



### MonkeyLink ML-MonkeyBottle mit BottleMount

Art.Nr.: 050-28502, ML-MonkeyBottle 590 ml  
Art.Nr.: 050-28497, MonkeyBottle Cap 450 ml

**42,99 €**  
37,99 €

Ergonomisch optimiertes Design mit abgerundeten Enden, bietet eine größere Rahmenkompatibilität und macht das Greifen und Befestigen an der TWIST BikeBase noch intuitiver. Der neue Deckel mit selbstschließender Membran sorgt für einen großen Wasserdurchfluss und ist dabei absolut auslauf- und tropfsicher. Dank der abnehmbaren Schutzkappe bleibt das Mundstück auch bei hängender Montage am Unterrohr sauber. Spülmaschinengeeignet.

**Zubehör:**

Art. Nr. 050-28481, TWIST bike base Magnethalter

9,99 €

**FIDLOCK®**

### FIDLOCK® TWIST bottle life 700

Art.Nr.: 050-28944,  
TWIST set life 700 compact

**44,99 €**

Auch erhältlich:

Art.Nr.: 050-28940,  
TWIST set life 700 compact inkl. BikeBase

49,95 €

Festes und robustes Tritan-Material und TWIST-Technologie. Eine geniale Kombination für eine Trinkflasche, die jederzeit mitspielt und am Fahrrad superschnell angeklickt ist. Der Schraubdeckel verbirgt eine große Trinköffnung, die perfekt ins cleane Design integriert ist. Die Flasche ist selbstverständlich kompatibel mit allen TWIST bases und hält dank der Belt-Only Technologie stets sicher und zuverlässig am Rahmen.

Größe: 700 ml



**FIDLOCK®**

### FIDLOCK® TWIST bottle 750 compact

Art.Nr.: 050-28945

**39,99 €**

Auch erhältlich:

Art.Nr.: 050-28941,  
TWIST set 750 compact inkl. BikeBase

44,99 €

Die TWIST bottle 750 compact macht ihrem Namen alle Ehre: Durch das volumige Design benötigt diese Trinkflasche nicht mehr Platz als die TWIST bottle 590 – transportiert aber deutlich mehr Flüssigkeit für den großen Durst. Besonders für enge Rahmengenometrien geeignet.

Größen: 750 ml







**MonkeyLink  
ML-AnyBottle**

Art.Nr.: 050-28491

**19,99 €**

Der formschöne Flaschenhalter ML-AnyBottle für die TWIST bike base erlaubt einen komfortablen Zugriff auf die Fahrradflasche. Der Clou: Dank der Magnetbefestigung kann die Flasche inklusive Flaschenhalter zum Trinken einfach abgenommen und schnell wieder angebracht werden. Der ML-AnyBottle ist für die meisten Standardtrinkflaschen, sowie auch für Aluminium- und Thermoflaschen geeignet.

Maße: 7,5 x 8 x 15 cm

**FIDLOCK®**



**FIDLOCK® Uni Base (fahrradseitiger Magnet)**

Art.Nr.: 050-28488

**24,99 €**

Flexible Halterung zur universalen Befestigung am Fahrradrahmen. Geeignet für Rohrdurchmesser von 28–62 mm. Kompatibel mit den MonkeyLink Flaschen, Taschen und weiterem Zubehör. Ideal für Räder ohne Flaschenbohrung, bei beengten Platzverhältnissen oder als zusätzlicher BikeMount für weitere Flaschen oder Taschen am Bike. Inkl. 2 Straps.

Gewicht: 25 g | Maße: 25 x 18 x 88 mm

**FIDLOCK®**



**FIDLOCK® Anything TWIST  
Uni Connector**

Art.Nr.: 050-28492

Set **39,99 €**

Universeller Trinkflaschenhalter inkl. magnet-mechanischem Flaschenhaltersystem für Fahrradrahmen. Mit dem Anything TWIST Uni Connector hast du dabei, was du willst. Egal ob die PET-Flasche von der Tankstelle, die Trophäe vom letzten Rennen oder die Banane für den Mega-Anstieg – mit dem Anything TWIST uni Connector befestigst du alles schnell und sicher. Einfache Befestigung dank Boa® Fit System. Passend für Flaschendurchmesser bis 80 mm, Anti-Rutsch-Einlage für festen Halt.

**FIDLOCK®**

aus elastischem Titan

Made in Denmark



**FIDLOCK®  
TWIST KEEGO bottle 600**

Art.Nr.: 050-28954, schwarz

Art.Nr.: 050-28953, weiß

je **49,99 €**

Auch erhältlich:

Art.Nr.: 050-28952, schwarz,  
TWIST set KEEGO 600 inkl. BikeBase

Set 59,99 €

Art.Nr.: 050-28951, weiß,  
TWIST set KEEGO 600 inkl. BikeBase

Set 59,99 €

Innovative Trinkflasche aus elastischem Titan – außen aus beständigem und leichtem Kunststoff zum einfachen Squeezen, innen mit Titan beschichtet, damit das Wasser frei von Mikroplastik, sicher vor Schimmel und absolut geschmacksneutral bleibt. Die Flasche hält dank Belt-Only Technologie – bestehend aus einem flexiblen und widerstandsfähigen Gürtel, welcher an einem speziellem Connector verschraubt wird – sicher am Rahmen und ist mit allen TWIST Bases von FIDLOCK® kompatibel.

Größen: 600 ml





## MonkeyLink Stem AS-ML2-80 Alu-Vorbau

Art.Nr.:060-52501, MonkeyLink Stem, AS-ML2-80, Länge 80 mm je **39,99 €**

Auch erhältlich:

Art.Nr.:060-52502, MonkeyLink Stem, AS-ML2-95, Länge 95 mm

Art.Nr.:060-52503, MonkeyLink Stem, AS-ML2-110, Länge 110 mm

Um die MonkeyLink Beleuchtungselemente an Ihrem Bike zu verwenden (sofern Sie noch keine MonkeyLink-Vorrichtung besitzen), benötigen Sie einen MonkeyLink-kompatiblen Vorbau. Der Stem AS-ML2-80 Alu-Vorbau macht es möglich. Gewicht: 195 g, Durchmesser: 31,8 mm. Zur magnetischen Befestigung der MonkeyLink Beleuchtungskomponenten benötigen Sie zusätzlich ein ML-Interface (Schnittstelle). Außerdem empfehlen wir zusätzlich die Verwendung der Reflektor-Schutzkappe (Art.Nr.: 070-50508).



## MonkeyLink Stem AS-ML1-55 Alu-Vorbau

Art.Nr.: 060-52500, Länge: 55 mm, 0 Grad

je **39,99 €**

Auch erhältlich:

Art.Nr.: 060-52521, AS-ML1-65 Vorbau, Länge 65 mm, 0 Grad

Um die MonkeyLink Beleuchtungselemente an Ihrem Bike zu verwenden (sofern Sie noch keine Monkey-Link-Vorrichtung besitzen), benötigen Sie einen MonkeyLink-kompatiblen Vorbau. Der Stem AS-ML1-55 Alu-Vorbau macht es möglich. Winkel: 0 Grad, Gewicht: 155 g, Durchmesser 31,8 mm. Zur magnetischen Befestigung der MonkeyLink Beleuchtungskomponenten benötigen Sie zusätzlich ein ML-Interface (Schnittstelle). Außerdem empfehlen wir zusätzlich die Verwendung der Reflektor-Schutzkappe (Art.Nr.: 070-50508).



## MonkeyLink ML Handlebar Clamp AL

Art. Nr. 060-52725, Durchmesser 31,8 mm

Art. Nr. 060-52726, Durchmesser 35 mm

je **19,99 €**

Hochwertige Lenkerklemme aus Aluminium für ML-Beleuchtung zur Befestigung am Lenker.

Größen: 590 ml



## MonkeyLink ML HandleBar Clamp

Art.Nr.: 060-52510

**12,99 €**

Durch die 2-Achsenverstellung können Sie diese Lenkerklemme auch in Verbindung mit klassisch verstellbaren Vorbauten nutzen. Als weiteres Zubehör benötigen Sie eine MonkeyLink Schnittstelle und die Reflektorabdeckung. Durchmesser variabel: 25,4–31,8 mm.

Griffklemme für Beleuchtung | Durchmesser verstellbar: 25,4–31,8 mm







**MonkeyLink Stem  
AS-ML3-60 Alu-Vorbau**

Art.Nr.: 060-52504, MonkeyLink Stem, AS-ML3-60, Länge: 60 mm je **19,99 €**

Auch erhältlich:

Art.Nr.: 060-52505, MonkeyLink Stem AS-ML3-75 Vorbau, Länge 75 mm

Art.Nr.: 060-52506, MonkeyLink Stem AS-ML3-90 Vorbau, Länge 90 mm

Art.Nr.: 060-52507, MonkeyLink Stem AS-ML3-105 Vorbau, Länge 105 mm

Art.Nr.: 060-52508, MonkeyLink Stem AS-ML3-120 Vorbau, Länge 120 mm

Um die MonkeyLink Beleuchtungselemente an Ihrem Bike zu verwenden (sofern Sie noch keine MonkeyLink-Vorrichtung besitzen), benötigen Sie einen MonkeyLink-kompatiblen Vorbau. Der Stem AS-ML3-60 Alu-Vorbau macht es möglich. Winkel +/-7 Grad, Gewicht: 194 g, Durchmesser: 31,8 mm. Er kann dank symmetrischer Kappe sowohl negativ als auch positiv montiert werden. Zur magnetischen Befestigung der MonkeyLink Beleuchtungskomponenten benötigen Sie zusätzlich ein ML-Interface (Schnittstelle). Außerdem empfehlen wir zusätzlich die Verwendung der Reflektor-Schutzkappe (Art.Nr.: 070-50508)



**MonkeyLink ML-Bracket**

Art.Nr.: 060-52519

**22,99 €**

Ergotec ML-Adapter/Bracket für die Vorbauten Ergotec Swell X und Swell XR.

Maße: 60 x 42 x 40 mm | Gewicht: 48 g | Lenkerdurchmesser: 31,8 mm

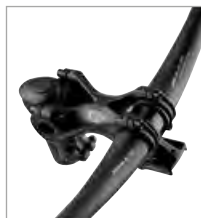

**MonkeyLink/Ergotec-Vorbau  
Swell X 70 inkl. ML-Bracket**

Art.Nr.: 060-52523

**89,99 €**

„Swell-X MonkeyLink“ ein Kunstwerk in Sachen Design. Bei der Entwicklung des Swell-X Vorbaus mit MonkeyLink-System wurden die derzeitigen Fertigungsmöglichkeiten voll ausgeschöpft. Was dabei herauskam ist ein absolutes Highlight in Sachen Design, Stabilität, Gewicht und Funktion. Der integrierte MonkeyLink Adapter, welcher im Winkel stufenlos eingestellt werden kann, ermöglicht es, den Scheinwerfer in Sekundenschnelle an- und abzubauen.

Level 6 System | Winkel: -20/40 Grad | Gewicht: 216 g



**MonkeyLink/Ergotec-Vorbau Swell X ML  
inkl. ML-Bracket**

Art.Nr.: 060-52520, schwarz

**109,99 €**

Winkelverstellbarer Vorbau von Ergotec mit MonkeyLink Bracket.

Lenkerdurchmesser: 31,8 mm | Safety Level 6 | Maße: 166 x 60 x 50 mm  
Gewicht: 220 g

# BULLS PARTS

## ÜBER 25 JAHRE BULLS

BULLS blickt auf ein Vierteljahrhundert voller sportlicher Entwicklungen zurück. Von der Entstehung der Marke über die Gründung des eigenen Profi-Teams bis zu einer Vielzahl von Innovationen und Patenten, die das breit gefächerte Bike-Portfolio seither geprägt haben. Impulsgeber war immer wieder das Team BULLS, das zahlreiche Siege einfährt.

Zur idealen Ergänzung Ihres BULLS Bikes haben wir passende BULLS Parts in hoher Qualität und stylischem Design entwickelt. Ein perfektes Preis-Leistungs-Verhältnis.



Scannen und  
mehr erfahren!

[bulls.de](https://www.bulls.de)



UNSER

# TOP ANGEBOT



## HIGHLIGHTS:

- Pumpe für Reifen und Dämpfer
- kompaktes Design
- 450 PSI



### BULLS Caliber Shock Pump M 450 PSI

Art.Nr.: 050-22155, schwarz

Die All-in-One Lösung fürs Mountainbike: Die BULLS Caliber Shock Pump kombiniert den Hub einer Handpumpe mit dem Druck einer Dämpferpumpe. So brauchst du auf dem Trail nur eine Pumpe für Reifen und Dämpfer. Zudem verfügt die Pumpe über ein präzises und leicht abzu-lesendes Manometer. Für Presta- und Schrader-Ventile.

Material: Aluminium

~~34,99 €\*~~

**29,99 €**



### BULLS Trinkflasche

Art.Nr.: 050-28924, schwarz

**7,49 €**

Ultra leichte Trinkflasche, geruchfrei, weich und beständig, wird von den besten Profi-Mannschaften verwendet, ergonomischer Verschluss – einfache Flüssigkeitsabgabe.

Inhalt: 750 ml



### BULLS Trinkflasche & Halter im Set

~~12,99 €\*~~  
Set **9,99 €**

Auch einzeln erhältlich:

Art.Nr.: 050-28547, Trinkflasche,  
transparent/schwarz 4,99 €  
Art.Nr.: 050-28679, Flaschenhalter 7,99 €

Diese Trinkflasche lässt sich besonders gut drücken. Das mundfreundliche Ventil sorgt für pure Erfrischung. Der Flaschenhalter passt sich hervorragend an den Flaschendurchmesser an. Einstellbares Gummi aus Elastomeren. Hält die Flasche auch bei Downhill und auf holprigen Strecken stets fest. BPA Free.

Inhalt: 700 ml



### BULLS Flaschenhalter Fiberglas

Art.Nr.: 050-28679 **7,99 €**

Der Flaschenhalter, der sich an den Flaschendurchmesser anpasst. Lackierte Glasfaserverarbeitung. Regulierbares Gummi aus Elastomer hält die Trinkflasche auch beim Downhill und bei holprigem Gelände fest. Großzügiger Einstellbereich für alle Arten von Rahmen. Absorbiert die Vibrationen.

Gewicht: ca. 42 g



### BULLS / ELITE Flaschenhalter Custom Race skin

Art.Nr.: 050-28693 **14,99 €**

Struktur aus lackierter Glasfaser, regulierbares Elastomer-Gummi hält die Trinkflasche auch beim Downhill und bei holprigem Gelände fest. Großzügig bemessener Einstellbereich für alle Arten von Rahmen.

Gewicht: ca. 42 g



### BULLS / ELITE Trinkflaschenhalter Cannibal

Art.Nr.: 050-28525 **14,99 €**

Ein BULLS Side-Trinkflaschenhalter made by Elite, der das Einsetzen der Trinkflasche sowohl von den Seiten als auch von vorne ermöglicht. Geeignet für alle Rahmen, vor allem Looping, wenn Schwierigkeiten beim Einsetzen/Entnehmen der Trinkflasche bestehen.

Gewicht: ca. 42 g



### BULLS Flaschenhalter Carbon-Look/Fiberglas

Art.Nr.: 050-28692 **19,99 €**

Flaschenhalter Alu-Carbon-Look; Formschöner Flaschenhalter mit äußerst geringem Gewicht. Hält die Trinkflasche auch beim Downhill und bei holprigem Gelände fest.

Gewicht: ca. 42 g





### BULLS Miniglocke

Art.Nr.: 050-20791, 22,2–25,4 mm

**3,99 €**

Super leichte, unüberhörbare Mini-Glocke aus Aluminium.



**besonders klein**

### BULLS Miniglocke

Art.Nr.: 050-20806, 22,2–31,8 mm

**6,99 €**

Besonders kleine und klangvolle Glocke. Leichte Montage an den Lenker mit Schnellbefestigung (Gummiband).



**50 Lux**

**§  
StVZO**



### BULLS LED Beleuchtungsset Sport 50 Lux

Art.Nr.: 070-50814

Set **39,99 €**

Auch einzeln erhältlich:

Art.Nr.: 070-50815, Frontscheinwerfer

29,99 €

Art.Nr.: 070-50816, Rücklicht

14,99 €

Das BULLS LED-Beleuchtungsset überzeugt mit einem modernen Look und einer hochwertigen Osram LED im Frontscheinwerfer. Die Scheinwerfer sind StVZO zugelassen und können über USB-C aufgeladen werden. Die Leuchtstärke im Frontscheinwerfer beträgt 50 Lux (high) und kann auf 30 Lux (low) geschaltet werden. Mit Hilfe des 2 in 1 Indicator hast du deinen Akkuladestand immer im Blick.

EIN/AUS-Schalter: ja | Leuchtmittel: LED | Stromversorgung: Akku



**max. 18 bar/ 260 PSI**

**großes Manometer**

**rutschfester Standfuß**



### BULLS Tubeless Pumpe

Art.Nr.: 051-22214

**109,99 €**

Die stabile BULLS Tubeless Pumpe verfügt über eine Luftkammer, die mit hohem Druck befüllt und mit einem Stoß in den Reifen abgelassen werden kann. Einfach die Luftkammer auf den gewünschten Luftdruck aufpumpen, Pumpenkopf auf das Ventil setzen und per Hebel den Luftdruck mit einem Stoß in den Reifen ablassen. Über den Hebel am Pumpenkopf können Sie einstellen, ob Sie die Luftkammer oder direkt den Reifen mit Luft befüllen möchten.



**BULLS Griffe MTB**

Art.Nr.: 051-30382

Paar **7,99 €**

Sehr angenehmes und griffiges Design, stoßmindernde Wirkung durch eine Gummimischung. 125 mm, ohne Klemmring.



**BULLS Griffe Wingflex mit Klemmring**

Art.Nr.: 051-30410

Paar **19,99 €**

Ergonomischer Griff aus Kunststoff, Kratonschicht, Länge: 133 mm, mit anodisiertem Klemmring mit BULLS Laser-Logo.



**BULLS Lock-On MTB Griffe**

Art.Nr.: 051-30383

Paar **24,99 €**

Die Bulls Lock-On Griffe haben eine leichte Sanduhrform, die in Kombination mit der Waffelstruktur auf der Unterseite einen sicheren, rutschfesten Halt bietet. Mit nur einer einzigen Lock-On-Klemme bietet dieser Griff maximale Oberfläche für die Hände des Fahrers.



**BULLS Griffe mit Klemmring**

Art.Nr.: 051-30381

Paar **24,99 €**

Lenkergriffe aus Kunststoff mit BULLS Gripprägung. Länge 130 mm, mit anodisiertem Klemmring mit Laser BULLS-Logo.





AV SV

8 bar / 120 PSI

### BULLS One

Art.Nr.: 050-22809

6,99 €

Mini MTB BULLS Pumpe für Presta- und Schrader-Ventile, verstärktes Kunststoffmaterial mit T-Griff.

Material: Kunststoff | Gewicht: 110 g | Länge: 28 cm



AV SV

7 bar / 100 PSI

### BULLS Caliber 6

Art.Nr.: 050-22802

17,99 €

Hochwertige 2-Wege Aluminium-Mini-Pumpe mit T-Griff und In-Line-Manometer, doppelseitigem Ventilaufsatz für Presta- und Schrader-Ventile.

Material: Aluminium/Kunststoff | Gewicht: 154 g | Länge: 323 mm



AV SV

5 bar / 80 PSI

besonders kompakt

### BULLS KIBO

Art.Nr.: 050-22811

14,99 €

Alu-Minipumpe, kompaktes Taschenformat, mit Alu-Ventilkappe, 2-Ton-Griff und 2-Ton-Pumpenkopf.

Material: Aluminium | Gewicht: 122 g | Länge: 18 cm



kompatibel 26-29 Zoll



### BULLS Wildcard

Art.Nr.: 060-76143, 26-29 Zoll

9,99 €

Unauffällig und leicht, mit nur 28 g ist der Wildcard perfekt für den Cross-Country, Enduro oder Downhill Einsatz geeignet. Trotz seiner kompakten Größe bietet er einen umfassenden Schutz und wird daher von zahlreichen Profis verwendet. Als 2-in-1-Produkt kann dieses Schutzblech sowohl vorne als auch hinten montiert werden und schützt rundum. Sehr guter Halt, elegantes Design, perfekt an jedes Rad anpassbar.

Gewicht: 28 g | Reifenbreite: ca. 264 mm | Radschutzlänge: ca. 25,8 cm



### BULLS Kunststoff Plattformpedal

Art.Nr.: 060-31810, lime

Art.Nr.: 060-31811, blau

Art.Nr.: 060-31812, schwarz

je Paar **34,99 €**

Das super starke Nylon Reinforced Composite Material bietet gleichzeitig ein geringes Gewicht bei hoher Widerstandsfähigkeit. Die Oversized 12 mm Chrome Moly Achse bietet ebenfalls in Kombination mit den Dual Sealed Bearings und DU Bushings hohe Stabilität und Langlebigkeit. Auf jeder Seite befinden sich 6 Pins sowie 2 gespritzte Pins für eine extra Portion Grip.

Gewicht: 350 g | Größe: 100 x 95 x 17 mm



kompatibel mit SPD-Klicksystem



### BULLS MTB Kombipedal

Art.Nr.: 060-31815

Paar **59,99 €**

Die BULLS Kombipedale lassen sich als Plattform- oder Klickpedal fahren. Das Klicksystem ist SPD kompatibel. Auf jeder Pedalseite sind 10 austauschbare Pins für besten halt auf dem Pedal verschraubt.

Gewicht: 267 g pro Pedal | Größe: 106 x 98 x 18 mm





passt ideal an Rennradrahmen

0,5 L Volumen



## BULLS Satteltasche

- ab **14,99 €**
- Art.Nr.: 080-42463, Gr. S, schwarz 14,99 €
  - Art.Nr.: 080-42464, Gr. S, schwarz/limette 14,99 €
  - Art.Nr.: 080-42476, Gr. S, schwarz/gold 16,99 €
  - Art.Nr.: 080-42465, Gr. M, schwarz 16,99 €
  - Art.Nr.: 080-42475, Gr. M, schwarz/gold 18,99 €
  - Art.Nr.: 080-42467, Gr. M, schwarz, mit Adapter 18,99 €
  - Art.Nr.: 080-42468, Gr. M, schwarz/limette, mit Adapter 21,99 €
  - Art.Nr.: 080-42474, Gr. M, schwarz/gold, mit Adapter 21,99 €
  - Art.Nr.: 080-42469, Gr. L, schwarz, mit Adapter 21,99 €
  - Art.Nr.: 080-42470, Gr. L, schwarz/limette, mit Adapter 21,99 €
  - Art.Nr.: 080-42473, Gr. L, schwarz/gold, mit Adapter 21,99 €

Satteltasche für Radwerkzeug, Innentasche mit Netzfach und Schlüsselhaken, Klettbefestigung, Rücklichthalterung, spritzwasserabweisendes Material, regendichter Reißverschluss, reflektierende Elemente.

Material: Nylon | Volumen: 0,5 L | Gewicht: 80 g | Maße: 15 x 7 x 8 cm



made in Germany



## BULLS Blades Set 29 Zoll

Art.Nr.: 060-76026, 29 Zoll

je Set **29,99 €**

Auch erhältlich:  
Art.Nr.: 060-76026, 26/27,5 Zoll

Das Set beinhaltet Steckradschützer für vorne und hinten, Befestigung: gesteckt (vorne) und geklemmt (hinten), rückwärtiger Radschützer per Gelenk anpassbar. Material: hochwertiger 2K-Kunststoff.



kompatibel mit SPD-Klicksystem

## BULLS Grinder Kombipedal

Art.Nr.: 060-31816

Paar **79,99 €**

Die leichten Grinder Kombipedale bieten sicheren halt und lange Laufleistung dank hochwertigen und gedichteten Lagern. Der Pedalkörper besteht aus CNC-gefrästem Aluminium und die Verschraubten Pins auf der Plattformseite sind austauschbar.

Gewicht: 157 g pro Pedal | Größe: 84 x 86 x 18 mm



auch für E-Bikes

## BULLS Teleskopstütze Solid

- Art.Nr.: 050-23182, 18 mm Lochabstand, schwarz
- Art.Nr.: 050-23183, 40 mm Lochabstand, schwarz
- Art.Nr.: 050-23186 18 mm Lochabstand, grau
- Art.Nr.: 050-23187, 40 mm Lochabstand, grau

je **24,99 €**

Bis 50 kg belastbar, Längenverstellbar von 20–29 Zoll mittels rückseitiger Schraube in Hülse in 7,5 mm Schritten, Lochabstand 18 mm und 40 mm, Schwenkbewegung über Druckfeder, sicherer Stand auch für E-Bikes.

Material: Aluminium | passend für 26–29 Zoll Fahrräder Max. Tragfähigkeit bis zu 50 kg



## BULLS Hinterrad-Stütze Travel

Art.Nr.: 050-23184, 18 mm Lochabstand  
Art.Nr.: 050-23185, 40 Zoom, 40 mm Lochabstand

je **19,99 €**

Hinterradstütze, Schwenkbewegung über Druckfeder, Endlagendämpfung der Strebe, Dauertest Klappmechanismus, längenverstellbar in 7,5 mm-Abständen, Aluminium-Druckguss, Strebenlänge L1 26–28 Zoll einstellbar, Gewicht 260 g, inkl. Befestigungsschraube M5/M6.

Passend für 26–28 Zoll Fahrräder | Max. Tragfähigkeit bis zu 28 kg





extrem leicht nur 175 g

8 Funktionen



### BULLS Werkzeug 8 Funktionen

Art.Nr.: 091-37350, Werkzeug mit 8 Funktionen  
 Art. Nr. 091-37355, Werkzeug mit 10 Funktionen

**14,99 €**  
 16,99 €

Multifunktionswerkzeug mit 8 Funktionen, ideal für daheim und unterwegs. Bestehend aus: 6-Kant Schlüssel 2/3/4/5/6/8 mm, Schraubendreher Schlitz und Kreuzschlitz.



extrem leicht nur 200 g

18 Funktionen

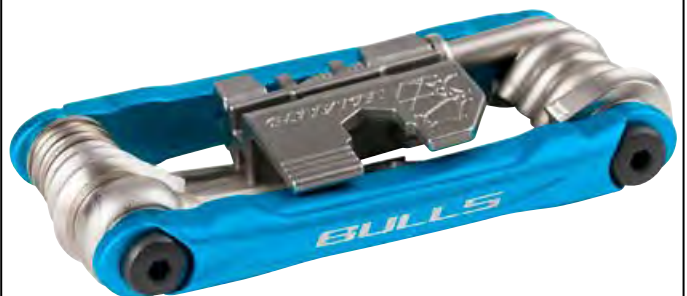

### BULLS Werkzeug mit 18 Funktionen

Art.Nr.: 091-37351

**24,99 €**

Multifunktionswerkzeug mit 18 Funktionen, ideal für daheim und unterwegs, bestehend aus: 6-Kant Schlüssel 2/2.5/3/4/5/6/8 mm, Speichenschlüssel, Maulschlüssel, Kettennietendrucker, Kreuz-Schlitz-Schraubendreher, Torx-Schraubendreher.





**BULLS Creek Team Bulls**

Art.Nr.: 200-60399, black/blue

**39,99 €**

Der Creek im Team-BULLS-Design ist ein sportiver MTB-Helm mit In-Mold-Technologie.

- Maximaler Schutz durch heruntergezogene Heckpartie
- Optimale Sichtbarkeit durch integriertes Licht
- Belüftung durch 13 Lufteinlässe
- Atmungsaktives Mesh-Padding
- Blitzschnelle Einstellmöglichkeit durch justierbaren Headring
- Integriertes Insektenschutznetz

Größen: S: 54–58 cm | M: 58–62 cm



**BULLS MTB Helm Cayley**

Art.Nr.: 200-30202, grey/black

Art.Nr.: 200-30205, red/black

je **49,99 €**

Genießen Sie mit dem Cayley Helm Geländeschutz auf ganz neuem Niveau. Robuste In-Mold-Technologie, 11 große Belüftungsöffnungen. Insektenschutz bei den vorderen Belüftungslöchern. Einfache Einstellung durch justierbaren Headring und verstellbare Seitenschließe. Einhändig zu bedienender FIDLOCK® Magnet-Verschluss. Zusätzlicher Schutz im Bereich des Hinterkopfes durch tiefgezogene Heckpartie, abnehmbares Visier.

Größen: S: 51–56 cm, M: 54–58 cm, L: 58–61 cm



**Magnet-Verschluss**

**In-Mold Technologie**

**optimaler Klima-Komfort**

**Fidlock Magnetverschluss**



**BULLS Helm Wild Edge**

Art.Nr.: 200-30185, weiß / grau

**59,99 €**

Sportiver MTB-Helm in moderner Enduro-Optik. In-Mold-Technologie mit Top- und Downshell. Verbessertes Schutz durch tiefgezogene Hinterkoppartie. Optimaler Klimakomfort durch 18 Belüftungsöffnungen. Größenverstellbar, in der Höhe justierbarer Headring, Insektengitter, Schirm höhenverstellbar. Fidlock® Magnet-Verschluss.

Größen: S: 54–58 cm, M: 58–62 cm





### BULLS Helm Penha

Art.Nr.: 200-30522, metallic brown/black

Art.Nr.: 200-30214, emerald green/black

Art.Nr.: 200-30212, berry

je **69,99 €**

Ein besonders leichter MTB Helm, der im All Mountain- und Enduro-Bereich seine Stärken voll ausspielt. Sein geringes Gewicht gepaart mit der optimalen Belüftung und dem FIDLOCK® Verschlussystem bieten ausgezeichneten Komfort. 15 Belüftungsöffnungen für bessere Ventilation. In-Mold Technologie. FIDLOCK® Magnetverschluss für einfaches, einhändiges Öffnen und Schließen, bietet maximale Sicherheit. Größenverstellbar durch justierbaren Headring. Höhenverstellbares, abnehmbares Visier. Hautfreundliche, feuchtigkeitsabsorbierende Innenpolster zum Herausnehmen und Waschen.

Größen: 54–58 cm, 58–62 cm





neue Farben



## BULLS Helm Whistler CG

- Art.Nr.: 200-60504 | schwarz lime
- Art.Nr.: 200-60508 | schwarz grau glossy
- Art.Nr.: 200-60512 | sage green
- Art.Nr.: 200-60408 | metallic red/grey
- Art.Nr.: 200-60410 | emerald green
- Art.Nr.: 200-60412 | black/white matt

je **69,99 €**

Mit seinem abnehmbaren Kinnbügel passt sich der Whistler CG an jede Situation auf dem Trail an – von langen, steilen Anstiegen bis zur radikalen Abfahrt. Leichter All Mountain/Enduro Helm mit einer 2-Schalen-Konstruktion für optimale individuelle Passform. Überdimensionale Belüftungsöffnungen für maximalen Luftdurchlass und optimale Kühlung. FIDLOCK® Magnet-Verschluss für spielerisches Öffnen und Schließen, sogar mit Handschuhen. Hautfreundliches und schweißabsorbierendes Polster, herausnehmbar und waschbar. Der Kinnbügel ist abnehmbar und lässt sich bei langen Anstiegen einfach abschrauben. Das Visier lässt sich in der Höhe verstellen und ist abnehmbar. Einfache Einstellung durch justierbaren Headring und verstellbare Seitenschließe.

Größen: 52–56 cm, 54–60 cm



Anzeige

**bulls.de**



BULLS Bikes



**MONKEY  
LINK**  
KURVENLICHT



# SICHERERER TRAIL-FUN

MonkeyLink  
Kurvenlicht



COPPERHEAD EVO AM1

600 Wh € 4.399,-\*  
800 Wh Akku gegen Aufpreis

**JETZT  
PROBEFAHREN.**

**Exklusiv bei deinem  
BULLS-Fachhändler –  
dein Service- & Leasing-Experte.**



BULLS COPPERHEAD EVO AM1 ist ein Produkt der ZEG Zweirad-Einkaufs-Genossenschaft eG, Longericher Str. 2, 50739 Köln. Voraussichtlich ab Frühjahr 2025 verfügbar (Lieferverzögerung vorbehalten). Exklusiv bei allen BULLS-Fachhändlern und auf bulls.de.  
\* Unverbindliche Preisempfehlung des Herstellers.







## BULLS Wild Creek Goggles

Art.Nr.: 306-10028, black/grey

je **39,99 €**

Die Wild Creek Goggles sorgen für perfekte Sichtverhältnisse.

- dreilagiger, feuchtigkeitsabsorbierender Schaumstoff am Rahmen der Brille
- verstellbares Gummiband mit rutschfestem Silikon
- Anti-Kratz Beschichtung
- perfekte Ergänzung zu dem BULLS Wild Creek Helm

Größen: onesize



## BULLS Wild Creek

Art.Nr.: 200-30524, metallic grey

je **69,99 €**

Der Wild Creek vereint umfassenden Schutz und maximalen Komfort.

- Leichte ABS-Schalenkonstruktion, die die Energie bei einem Aufprall ableitet
- Erweiterter Schutz des Hinterkopfs/Nacken, der Schläfenpartie und des Kiefers dank Jethelm Konstruktion
- Antibakterielles Innenmaterial
- Verstellbarer Headring für optimale Passform
- 2-fach verstellbares Visier
- FIDLOCK®-Magnetverschluss für leichtes Öffnen und Schließen, sogar mit Handschuhen.

Größen: 53–58 cm







### BULLS Helm Katoa

Art.Nr.: 200-60418, emerald green  
 Art.Nr.: 200-60421, pro blue  
 Art.Nr.: 200-60423, swamp green  
 Art.Nr.: 200-60425, black/grey

je **79,99 €**

Allroundhelm für jedes Terrain.

- Gute Belüftung dank 16 Belüftungsöffnungen
- Insektenschutznetz
- Abnehmbares Visier, welches einfach eingeklickt wird
- Optimaler Halt dank voll umschließendem Headring
- Gepolsterter FIDLOCK®-Magnetverschluss
- Pferdeschwanz kompatibel
- Reflektierende Seitenbänder
- LED-Backlight kompatibel (nicht im Lieferumfang enthalten)

Größen: 52–57 cm, 56–61 cm



**MIPS**



### BULLS Katoa Plus MIPS

Art.Nr.: 200-60427, black metallic

**99,99 €**

Allroundhelm für jedes Terrain.

- Gute Belüftung dank 16 Belüftungsöffnungen
- Insektenschutznetz
- Abnehmbares Visier, welches einfach eingeklickt wird
- Optimaler Halt dank voll umschließendem Headring
- Gepolsterter FIDLOCK®-Magnetverschluss
- Pferdeschwanz kompatibel
- Reflektierende Seitenbänder
- LED-Backlight kompatibel (nicht im Lieferumfang enthalten)

Größen: 52–57 cm, 56–61 cm, 59–62 cm





### BULLS Copperhead 2.0

Art.Nr.: 200-30188, emerald green  
Art.Nr.: 200-30106, black

je **59,99 €**

Sportiver MTB-Helm in moderner Optik.

- In-Mold-Technologie mit Top- und Downshell
- Verbesserter Schutz durch tiefgezogene Hinterkopffpartie
- Optimaler Klimakomfort durch 18 Belüftungsöffnungen
- Größen- und Höhenverstellbarer Heading
- Insektenschutznetz
- Höhenverstellbares Visier
- Komfortschließe
- Waschbares Innenfutter

Größen: 54–58 cm, 58–62 cm



### BULLS Copperhead RS

Art. Nr.: 200-30155, glossy white  
Art. Nr.: 200-30194, lake blue  
Art. Nr.: 200-30192, grey  
Art. Nr.: 200-30179, sage green  
Art. Nr.: 200-30181, burgundy  
Art. Nr.: 200-30177, black/gold  
Art. Nr.: 200-30183, skydive

je **64,99 €**

Sportiver MTB-Helm in moderner Optik.

- In-Mold-Technologie mit Top- und Downshell
- Verbesserter Schutz durch tiefgezogene Hinterkopffpartie
- Optimaler Klimakomfort durch 18 Belüftungsöffnungen
- Größenverstellbarer, in der Höhe verstellbarer Heading
- Insektenschutznetz
- Höhenverstellbares Visier
- FIDLOCK®-Magnetverschluss
- Waschbares Innenfutter

Größen: 54–58 cm, 58–62 cm



**BULLS  
Helm Oshawa**

Art.Nr.: 200-30159, metallic blue  
 Art.Nr.: 200-30175, burgundy  
 Art.Nr.: 200-30208, olive metallic

je **49,99 €**



In Sachen Style und Vielseitigkeit spielt der Oshawa groß auf. Bereit für Trails, Commuting oder entspanntes Cruisen. Robuste In-Mold-Technologie. Optimales Klima durch 18 Belüftungsöffnungen. Einfache Einstellung durch justierbaren Headring und einstellbare Seitenschließe.

Größen: 51–55 cm, 55–58 cm, 58–62 cm



**BULLS Helm Moncton**

Art.Nr.: 200-30198, black/grey  
 Art.Nr.: 200-30200, dunkelblau/orange

je **39,99 €**



Der Moncton ist ein sportiver, leichter Allroundhelm. Robuste In-Mold-Technologie, 20 Belüftungsöffnungen. Einfache Einstellung durch justierbaren Headring und verstellbare Seitenschließe. Einhändig zu bedienender FIDLOCK® Magnet-Verschluss. Abnehmbares Visier.

Größen: 54–58 cm, 58–62 cm





Kids



## BULLS Tokee

Art.Nr.: 200-30211, petrol/mint  
 Art.Nr.: 200-60137, mint  
 Art.Nr.: 200-60139, grey/orange

je **24,99 €**

Leichter Fahrradhelm für Kinder mit hoher Schutzwirkung dank In-Mold-Technologie.

- 12 Belüftungsöffnungen
- Klickverschluss für kinderfreundliches Handling
- Optimale und schnelle Anpassung des Helmes durch den am Hinterkopf verstellbaren Heading
- Insektenschutznetz im vorderen Bereich
- Optimaler Schutz durch tieferen Schläfen- und Nackenschutz
- Mehr Sicherheit im Straßenverkehr durch integriertes LED Backlight und großflächigen Reflektor

Größen: 51–55 cm



Kids



## BULLS Tokee 2.0

Art.Nr.: 200-30528, blue  
 Art. Nr.: 200-30527, green  
 Art. Nr.: 200-30529, purple

je **39,99 €**

Der Tokee 2.0 bietet alles was einen guten und sicheren Kinderhelm auszeichnet.

- Zuverlässige Schock-Absorption und perfekten Schutz des Kopfes dank In-Mold-Technologie
- Dank des fein justierbaren Kopfrings, kann der Helm mit dem Kopf umfang des Kindes mitwachsen
- Kinderleicht bedienbarer Ratschenverschluss
- Maximale Sichtbarkeit dank strahlender Farbtöne und integriertem LEDBacklight mit verschiedenen Leuchtmodi
- Insektenschutznetz

Größen: 46–52 cm



Kids



## BULLS Urban Juveno

Art.Nr.: 200-30196, olive metallic  
 Art.Nr.: 200-60416, mushroom

je **44,99 €**

Bestmöglicher Schutz im coolen Design.

- Ultraleichter Helm dank In-Mold-Technologie
- Optimaler Klimakomfort durch 12 Belüftungsöffnungen
- schnelle Anpassung durch den am Hinterkopf verstellbaren Heading
- Komfortschließe

Größen: 48–53 cm, 52–56 cm



Kids



## BULLS Urban Juveno

Art.Nr.: 200-60414, black/blue/green

**44,99 €**

Bestmöglicher Schutz im coolen Design.

- Ultraleichter Helm dank In-Mold-Technologie
- Optimaler Klimakomfort durch 12 Belüftungsöffnungen
- schnelle Anpassung durch den am Hinterkopf verstellbaren Heading
- Komfortschließe

Größen: 48–53 cm, 52–56 cm



## BULLS Helm Comox FF 2.0 Youth

Art.Nr.: 200-60198, black/red  
 Art.Nr.: 200-60199, black/lime  
 Art.Nr.: 200-60420, schwarz/ weiß matt

je **59,99 €**



Unser Fullface Bike Helm für Kids schützt das, was Eltern am wichtigsten ist. Den Kopf unserer Kinder. Nicht nur das coole Design überzeugt, sondern auch die Herstellung im In-Mold-Verfahren, das für einen hohen Sicherheitsstandard steht. Große Belüftungsöffnungen für maximalen Luftdurchlass und optimale Kühlung. Klickverschluss für ein einfaches Handling. Hautfreundliches und schweißabsorbierendes Polster, herausnehmbarer und waschbarer Kinnbügel. Einfache Einstellung durch justierbaren Heading und verstellbare Seitenschließe.

Größen: 50–54 cm

Kids





# RUMBLE COMPONENTS



## RUMBLE

Die neue Premium-Marke RUMBLE steht für hochwertige Fahrradteile, die nicht nur durch ihre erstklassige Verarbeitung und Materialien beeindrucken, sondern auch durch ihre innovative Gestaltung. Mit einer edlen Farbgestaltung und einem modernen Design setzt RUMBLE neue Maßstäbe in der Fahrradbranche.

Hochwertige Materialien wie Aluminium und Carbon sorgen für maximale Leichtigkeit, Haltbarkeit und Performance. Die innovativen Funktionen bieten Fahrern einen echten Mehrwert, sei es durch verbesserte Fahreigenschaften, optimierte Ergonomie oder außergewöhnliche Stabilität. Mit RUMBLE erleben Sie die perfekte Kombination aus Technik, Design und Qualität.



Scannen und  
mehr erfahren



# UNSER TOP TIPP



Scannen und  
mehr erfahren!



## HIGHLIGHTS:

- austauschbare Pedalpins
- CNC-gefrästes Aluminium
- sehr leicht



### RUMBLE AREAL MTB Pedale

Art.Nr.: 060-28845, schwarz

Art.Nr.: 060-28846, grau

Art.Nr.: 060-28847, pink

Die RUMBLE AREAL MTB-Plattformpedale geben Ihnen selbst auf den steilsten und technischsten Trails mit ihrer großen Plattform und den austauschbaren Pedalpins sicheren Halt. Das Pedalgehäuse ist aus CNC-gefrästem Aluminium. Die Achse ist mit gedichteten Lagern ausgestattet. Das Geheimnis für langlebige und leichte Pedale in 3 stylischen Farbvarianten.

Größe: 113 x 109 mm | Gewicht: 174 g pro Pedal

je Paar

**99,99 €**

ALTIMATE PRO  
CARBON 65

# RUMBLE

## GET READY TO RUMBLE



RUMBLE

### DIE NEUE PREMIUM-MARKE

AREAL MTB-Plattformpedal



hochwertiges Aluminium | langlebig & leicht | sicherer Halt  
große Plattform | austauschbare Pedalpins

Exklusiv bei deinem ZEG-Fachhändler.



Mehr Infos zu den RUMBLE  
AREAL MTB-Plattform-  
pedalen findest du hier:

RUMBLE ist ein Produkt der ZEG Zweirad-Einkaufs-Genossenschaft,  
Longericher Straße 2 | 50739 Köln. Exklusiv bei Ihrem ZEG-Fachhändler.





RUMBLE



## RUMBLE Altimate 35 Riser

Art.Nr.: 060-28852, 780/35/25 mm rise

39,99 €

Der RUMBLE Altimate Riser ist aus leichtem Aluminium und hat eine 35 mm Oversize-Klemmung. Durch die 5° Upsweep und 9° Backsweep sitzen Sie ergonomisch auf Ihrem Bike und Ihre Handgelenke werden bestens geschont.



RUMBLE



## RUMBLE Altimate PRO Carbon

Art.Nr.: 060-28850, 780/50/25 mm rise

Art.Nr.: 060-28851, 780/65/15 mm rise

Art.Nr.: 060-28852, 780/80/0 mm rise

je 279,99 €

Das integrierte Cockpit-Konzept von RUMBLE sorgt für eine nahtlose Einheit zwischen Fahrer und Fahrrad. Die leichte und stylische Lenker-Vorbaukombination bietet gute Kontrolle und ein sportliches Fahrgefühl bei Ihren Touren oder Rennen. Für ambitionierte Biker, die immer das Beste aus Ihrem Bike herausholen möchten.



RUMBLE



Art.Nr.: 060-28855, 65/35 mm

Art.Nr.: 060-28857, 95/35 mm

## RUMBLE Altimate Stem

Art.Nr.: 060-28854, 50/35 mm

Art.Nr.: 060-28855, 65/35 mm

Art.Nr.: 060-28857, 95/35 mm

je 59,99 €

Der RUMBLE Altimate Vorbau aus Aluminium bietet Ihnen sicheren Halt und cleane Optik. Er ist für die interne Kabelführung in Ihrem Rahmen vorbereitet.





### RUMBLE Ahead Cap

Art.Nr.: 060-28858, black  
 Art.Nr.: 060-28859, grey  
 Art.Nr.: 060-28860, pink

je **9,99 €**

Mit der Ahead Kappe von RUMBLE verpassen Sie Ihrem Steuersatz einen stylischen und funktionalen Abschluss.

Material: Aluminium | Größe: 1 1/8 Zoll



### RUMBLE Pylon

Art.Nr.: 060-28861, 31,6 x 400 mm  
 Art.Nr.: 060-28862, 34,9 x 400 mm

je **39,99 €**

Die RUMBLE Pylon ist eine gut konstruierte Sattelstütze mit stabiler 2-Schrauben-Klemmung. Das schwarze Finish ergänzt die stylische Optik moderner MTBs. Stufenlose Sattelklemmung und skaliertes Stützrohr vereinfachen die wichtige Positionseinstellung. Ob Bergrennen oder Zeitfahren - mit dieser Stütze ist die Optimierung der Sattelstellung ein Kinderspiel.



langlebig und zuverlässig

cooles Design

### RUMBLE Escalator

Art.Nr.: 060-28863, 30,9 x 485 x 170  
 Art.Nr.: 060-28864, 30,9 x 402 x 125  
 Art.Nr.: 060-28865, 30,9 x 445 x 150  
 Art.Nr.: 060-28866, 34,9 x 345 x 100  
 Art.Nr.: 060-28867, 34,9 x 402 x 125  
 Art.Nr.: 060-28868, 34,9 x 445 x 150  
 Art.Nr.: 060-28869, 34,9 x 485 x 170  
 Art.Nr.: 060-28884, 31,6 x 402 x 125  
 Art.Nr.: 060-28885, 31,6 x 445 x 150  
 Art.Nr.: 060-28886, 31,6 x 485 x 170

je **139,95 €**

Die RUMBLE Escalator Vario-Sattelstütze bietet Ihnen die Möglichkeit, Trails auf eine ganz neue Art und Weise zu erleben. Egal, ob auf dem Trail oder in der Stadt, die Vario-Stütze passt sich an Ihre individuellen Bedürfnisse an. Mit nur einem einfachen Knopfdruck können Sie die Höhe der Stütze anpassen und Ihre Sitzposition im Handumdrehen ändern. Dadurch haben Sie immer volle Kontrolle über Ihr Bike und Sie können sich voll und ganz auf die Strecke konzentrieren.

Hub verstellbar 30-200 mm



### RUMBLE Escalator Pro ADJ

Art.Nr.: 060-28870, 30,9 x 594 x 30-200 mm  
 Art.Nr.: 060-28871, 4,9 x 594 x 30-200 mm

je **199,99 €**

Die RUMBLE Escalator Pro ADJ Sattelstütze bietet einen modifizierbaren Hub zwischen 30 und 200 mm. So entscheiden Sie selbst über den benötigten Drop an Ihrem Mountainbike und Sie können die Sattelstütze perfekt auf Ihrem Bike anpassen. Den Hub können Sie ganz einfach mit einer Unterlegscheibe unter der großen Dichtung ändern.





RUMBLE



## RUMBLE Slatch Spannseil

Art.Nr.: 050-22674

**16,99 €**

„Slatch“ ist ein Spanngurt, der um ein Rahmenoberrohr gewickelt werden kann, um damit z.B. eine Regenjacke, einzuspannen. Für die Montage kannst du die vorhandenen Schrauben unter dem Unterrohr entfernen und mit den beiliegenden Adapterstücken wieder einschrauben.

Lieferumfang: 1 Spanngurt, 1 Rahmenschutzfolie, 4 Adapterstücke für unter die Flaschenhalterschrauben



RUMBLE



## RUMBLE Multitool

Art.Nr.: 091-37356

**39,99 €**

Die wichtigsten Tools in einem kleinen Tool gebündelt, damit sind Sie auf alle Notfälle vorbereitet.

Innensechskantschlüssel: 2/2,5/3/4/5/6/8mm, Torx: T10/T25, Kreuz und Schlitzschraubendreher, Speichenschlüssel: 3,2/3,5, Maulschlüssel 10 mm, Kettenniet, Bremskolbenwerkzeug, Flaschenöffner, Tubeless Einführwerkzeug inkl. 5 Stopfen, Neopren Hülle



RUMBLE



## RUMBLE COMP MTB Pedale

Art.Nr.: 060-28848

Paar **49,99 €**

Die RUMBLE COMP MTB Pedale bieten Ihren Füßen in jeder Situation guten Halt und Sicherheit. Austauschbare Stahlpins sorgen für zusätzlichen Grip. Die abgedichteten Lager sind auf Haltbarkeit ausgelegt und sorgen für langen Fahrspaß.

Größe: 113 x 114 mm | Gewicht: 180 g pro Pedal



# E-BIKE-BELEUCHTUNG





# UNSER TOP TIPP

## FUXON



### HIGHLIGHTS:

- 80 Lux
- LED-Scheinwerfer
- Top Preis-Leistung
- neueste Linsentechnik

§  
StVZO

### FUXON Curved E

Art.Nr.: 070-50001

Hochwertiger LED-Frontscheinwerfer mit neuester Linsentechnik für E-Bikes. Hervorragende Lichtausbeute. Mit Verpolungsschutz (Anti-Reverse Connection Protection)

EIN-/AUS-Schalter: Nein | Leuchtmittel: LED | Stromversorgung: E-Bike-Akku

# 39,99 €

Art.Nr.: 070-50001



**FUXON**

30 Lux

§  
SiVZO



**FUXON FS-30 EB**

Art.Nr.: 070-50178

**19,99 €**

LED Scheinwerfer für E-Bike, mit Halter für alle verschiedenen Federgabeltypen, Kunststoffgehäuse inkl. Reflektor mit K-Markierung.

EIN-/AUS-Schalter: Nein | Leuchtmittel: LED | Stromversorgung: E-Bike-Akku

**FUXON**

50 Lux

§  
SiVZO



**FUXON FS-50 EB**

Art.Nr.: 070-50184

**49,99 €**

Moderner LED Scheinwerfer im runden Design. Ohne Anschlüsse für Rücklicht, Vollkunststoffgehäuse, inkl. Reflektor mit K-Markierung, erhältlich mit Halterungen für alle verschiedenen Federgabeltypen.

EIN-/AUS-Schalter: Nein | Leuchtmittel: LED | Stromversorgung: E-Bike-Akku

**FUXON**

Tagfahrlicht

70 Lux

§  
SiVZO



**FUXON FS-70 EB**

Art.Nr.: 070-50186

**59,99 €**

Moderner LED Scheinwerfer im runden Design. Mit elektronischem Schalter, Tagfahrlicht, Sensor, Standlichtfunktion, ohne Anschlüsse fürs Rücklicht, Seitenschlitze für mehr Sichtbarkeit von der Seite, Alu-Frontgehäuse in schwarz glänzend, Kunststoffgehäuse in schwarz matt. Inkl. Reflektor mit K-Markierung und erhältlich für alle verschiedenen Federgabeltypen.

EIN-/AUS-Schalter: Ja | Leuchtmittel: LED | Stromversorgung: E-Bike-Akku

**FUXON**

Tagfahrlicht

100 LUX

§  
SiVZO



**FUXON FS-100 EB**

Art.Nr.: 070-50187

**79,99 €**

Moderner LED Scheinwerfer im runden Design. Mit Tagfahrlicht, Sensor, ohne Anschlüsse fürs Rücklicht, Seitenschlitze für Sichtbarkeit von der Seite, Gehäuse aus Vollaluminium, Frontverkleidung in schwarz glänzend, Gehäuse in schwarz matt. Inkl. Reflektor mit K-Markierung und erhältlich für alle verschiedenen Federgabeltypen.

EIN-/AUS-Schalter: Ja | Leuchtmittel: LED | Stromversorgung: E-Bike-Akku

**FUXON**



Fernlicht  
100 ▶ 150 Lux

§  
SiVZO



**FUXON FS-100 EB Fernlicht**

Art.Nr.: 070-50182

**99,99 €**

Der FS-100 Scheinwerfer liefert 100 Lux im Normalbetrieb und 150 Lux im Fernlichtmodus. Seitenschlitze erhöhen die Sicherheit, Gehäuse aus Vollaluminium, Frontverkleidung in schwarz glänzend, Gehäuse in schwarz matt. Inkl. Reflektor mit K-Markierung und erhältlich für alle verschiedenen Federgabeltypen.

EIN-/AUS-Schalter: Nein | Leuchtmittel: LED | Stromversorgung: E-Bike-Akku





§  
StVZO

## FUXON ML 009

Art.Nr.: 070-50130, Befestigung am Schutzblech  
Art.Nr.: 071-21556, mit Strebenhalterung

je **9,99 €**

LED-Standrücklicht mit einer Hochleistungs-LED; mit Standlichtfunktion über Kondensator; klein und kompakt zur Befestigung am Schutzblech, einfacher Anschluss durch neuen Steckkontakt.

Standlicht: Ja | Leuchtmittel: LED | Stromversorgung: E-Bike-Akku

# FUXON

3 LED Technologie

§  
StVZO



## FUXON R-20 EB

Art.Nr.: 070-50193, 50 mm Bolzenabstand  
Art.Nr.: 070-50134, 80 mm Bolzenabstand

je **14,99 €**

Rücklicht mit 3 LED Technologie. Inkl. kleinem Z-Reflektor. 50 bzw. 80 mm Bolzenabstand.

Standlicht: Ja | Leuchtmittel: LED | Stromversorgung: E-Bike-Akku

§  
StVZO

sehr hohe Lichtleistung

COB-LED Technologie

## FUXON R-232 EB

Art.Nr.: 070-50192, 50 mm Bolzenabstand

**19,99 €**

Rücklicht mit integriertem Z-Reflektor und neuester COB-LED Technologie. Diese neue Technologie bietet eine sehr hohe Lichtleistung und ermöglicht eine innovative Lichtoptik. Ohne Standlichtfunktion.

Standlicht: Nein | Leuchtmittel: LED | Stromversorgung: E-Bike-Akku



§  
StVZO

Bremslicht

COB-LED Technologie

sehr hohe Lichtleistung

## FUXON R-100 EB BL

Art.Nr.: 070-50218, 50 mm Bolzenabstand  
Art.Nr.: 070-50197, 50 mm Bolzenabstand ohne Bremslicht

je **29,99 €**

Rücklicht mit superkleinem integriertem Z-Reflektor und neuester COBLED Technologie und Bremslichtfunktion. Diese neue Technologie bietet eine extrem hohe Lichtleistung.

Standlicht: Ja | Leuchtmittel: LED | Stromversorgung: E-Bike-Akku



§  
StVZO

Bremslicht

48 Lichtpunkte

COB-LED Technologie

sehr hohe Lichtleistung

## FUXON R-Glow EB BL

Art.Nr.: 070-50205, 100 mm Breite, mit Bremslicht  
Art.Nr.: 070-50203, 80 mm Breite, ohne Bremslicht  
Art.Nr.: 070-50202, 100 mm Breite, ohne Bremslicht

**39,95 €**

29,95 €

29,95 €

Volllegiertes Gehäuse in schwarz glänzend und Bremslicht. COB-LED mit Spiegeloptik zur Erzeugung einer hochdichten Lichtsignatur. Die neue COB-Technologie sorgt für eine schöne und saubere Lichtoptik mit 48 Lichtpunkten, 50 mm Bolzenabstand.

Standlicht: Ja | Leuchtmittel: LED | Stromversorgung: E-Bike-Akku



40 Lux

§  
StVZO



**BUSCH+MÜLLER  
Lumotec AVY E**

Art.Nr.: 070-20662

**56,90 €**

Der Avy gehört zur jungen Generation. Drinnen steckt echte IQ-Technologie. Mit einer guten, homogenen Fahrbahnausleuchtung ist er der ideale Mittelklasse-Scheinwerfer – technisch absolut up to date zu einem sehr guten Preis-Leistungsverhältnis. Nicht zugelassen für kennzeichenpflichtige Fahrzeuge.

EIN-/AUS-Schalter: Nein | Leuchtmittel: LED | Stromversorgung: E-Bike-Akku



50 Lux

§  
StVZO

**BUSCH+MÜLLER  
Lumotec MYC E**

Art.Nr.: 070-20808

**69,90 €**

Der grazile und robuste Basisscheinwerfer. Die IQ-Lichttechnik aus dem Lichtlabor des Meinerzhagener Traditionsunternehmens bietet eine gute und gleichmäßige Fahrbahnausleuchtung, mit einer hervorragenden Ausleuchtung des Bereichs schon direkt vor dem Fahrrad. Seitlicher Lichtaustritt sorgt für mehr Sicherheit und Sichtbarkeit.

EIN-/AUS-Schalter: Nein | Leuchtmittel: LED | Stromversorgung: E-Bike-Akku

50 Lux

§  
StVZO

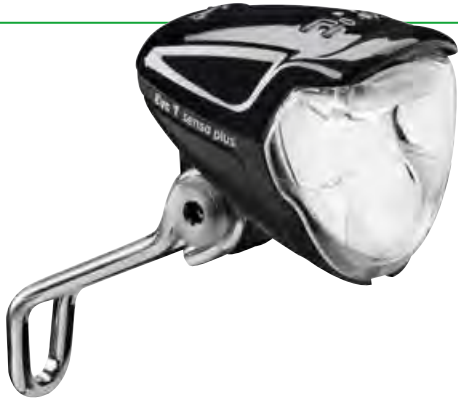

**BUSCH+MÜLLER  
Lumotec EYC E**

Art.Nr.: 070-20802

**74,90 €**

Kleiner LED-Dynamoscheinwerfer mit IQ2-Lichttechnologie bietet eine sehr gute und homogene Fahrbahnausleuchtung, mit Licht im Nahfeld. Das kleine Kraftpaket wiegt lediglich 70 Gramm und ist im Volumen 60 % kleiner als der zuvor kleinste Lumotec (Cyo). Nicht zugelassen für kennzeichenpflichtige Fahrzeuge.

EIN-/AUS-Schalter: Nein | Leuchtmittel: LED | Stromversorgung: E-Bike-Akku

80 Lux

§  
StVZO



**BUSCH+MÜLLER  
Lumotec CYO PREMIUM E**

Art.Nr.: 070-20569

**99,90 €**

Designklassiker mit IQ-Lichttechnologie – für E-Bikes. Der Cyo ist kompakt, elegant, dynamisch. In dem minimalistischen Gehäuse steckt das volle Leistungsvermögen der IQ-Technologie. Dieses PREMIUM-Modell bietet eine sehr breite, weite und homogene Großflächen-Ausleuchtung. Nicht zugelassen für kennzeichenpflichtige Fahrzeuge.

EIN-/AUS-Schalter: Ja | Leuchtmittel: LED | Stromversorgung: E-Bike-Akku

80 Lux

Tagfahrlicht

§  
StVZO



**BUSCH+MÜLLER IQ-XS E**

Art.Nr.: 070-20560

**99,90 €**

Der kleine Bruder des erfolgreichen IQ-X überzeugt nicht nur durch sein Design, sondern vor allem auch durch seine Leistung. Das Großflächen-Lichtfeld und die Nahfeld-Ausleuchtung machen damit jede Fahrt in der Dunkelheit zum reinsten Vergnügen. Und am Tag sorgt das integrierte Tagfahrlicht für ein Plus an Sicherheit.

EIN-/AUS-Schalter: Nein | Leuchtmittel: LED | Stromversorgung: E-Bike-Akku



Fernlicht  
100 ▶ 150 Lux

§  
StVZO



**BUSCH+MÜLLER IQ-X E**

Art.Nr.: 070-20532

**169,95 €**

HighEnd-Scheinwerfer für E-Bikes. Seine Lichttechnologie ermöglicht eine sehr breite, weite und homogene Ausleuchtung der Straße. Zur High-End-Technik gesellt sich beim IQ-X auch Design: Das Gehäuse, das auch als Kühlungssystem dient, besteht aus hochwertigem Aluminium. Hell zur Seite abstrahlende Schlitze im Halterring und ein blau leuchtender Ring auf der Rückseite setzen Sichtbarkeits-Akzente. Nicht zugelassen für kennzeichenpflichtige Fahrzeuge.

Voraussetzung: mindestens 7,5 W Nennleistung am Lichtanschluss des Antriebssystems

EIN-/AUS-Schalter: Nein | Leuchtmittel: LED | Stromversorgung: E-Bike-Akku



busch+müller



80 Lux

Tagfahrlicht

kompostierbares Gehäuse

§  
StVZO

## BUSCH+MÜLLER Lumotec IQ-XS friendly

Art.Nr.: 070-20597

99,90 €

Scheinwerfer mit 100 % rückstandslos kompostierbarem Kunststoffgehäuse. Diese Entwicklung erlaubt, Kunststoffteile umweltschonender, aber mit der gewohnt guten Qualität zu fertigen. Der Scheinwerfer bietet außerdem sensorgesteuerte Tagfahr-LEDs sowie einen anschraubbaren Front-Rückstrahler.

EIN-/AUS-Schalter: Nein | Leuchtmittel: LED | Stromversorgung: E-Bike-Akku

busch+müller



Fernlicht  
100 ▶ 150 Lux

§  
StVZO

## BUSCH+MÜLLER IQ-XS E High Beam

Art.Nr.: 070-20596

129,00 €

Busch+Müllers Erfolgsmodell – jetzt noch heller als zuvor und mit Fernlicht ausgestattet. Das weite, breite und sehr gleichmäßige Abblendlichtfeld verschafft hervorragende Sicht bis hin zu einer Entfernung von 50 Metern. Aufgrund der exakten Hell-Dunkel-Grenze ist das Lichtfeld für andere Verkehrsteilnehmer blendfrei. Per Druck auf den ergonomischen Lenker-Taster kann in den Fernlichtmodus gewechselt werden. Seitliche Lichtaustritte erhöhen die Sichtbarkeit und damit die Sicherheit des Radfahrers deutlich.

EIN-/AUS-Schalter: Ja | Leuchtmittel: LED | Stromversorgung: E-Bike-Akku



busch+müller



Fernlicht  
250 ▶ 300 Lux

§  
StVZO



## BUSCH+MÜLLER Lumotec IQ-XL

Art.Nr.: 070-20595

299,00 €

Extrem heller Fernlichtscheinwerfer für E-Bikes. Ein hochwertiges, schwarz pulverbeschichtetes Aluminiumgehäuse und ein neu konzipierter Halter machen den IQ-XL zu einem Designscheinwerfer für E-Bikes mit Tretunterstützung bis 25 km/h. Montierbar an allen Lenkern und platzsparend kombinierbar mit passenden MAGURA- und TEKTRÖ-Bremshebeln.

Voraussetzung: mindestens 16 W Nennleistung am Lichtanschluss des Antriebssystems

EIN-/AUS-Schalter: Ja | Leuchtmittel: LED | Stromversorgung: E-Bike-Akku

# GVOLT 70.1™

Außergewöhnlich breite Ausleuchtung mit 70 Lux



<b>ROADBIKE</b>	
Testurteil	Ausgabe 11+12/2024
<b>TIPP</b>	
AUSDAUER	
<b>SEHR GUT</b>	
CATEYE GVolt 70.1	

## LENKERHALTER



Über den mitgelieferten Adapter an alle Actioncam-Aufnahmen montierbar.



CATEYE OF-200



SP Connect Out-Front-Halter

## GVOLT 45™

- Die mehrfache Testsiegerausleuchtung zum Top-Preisleistungsverhältnis
- Kleine, schlanke Bauform und Li-Ionen Power-Paket
- Starke 45 Lux mit sicherer & breiter Ausleuchtung



**TRUST the CAT**



**PAUL LANGE & CO**  
www.paul-lange.de



## busch+müller

§  
StVZO

60 Lux

Tagfahrlicht



### BUSCH+MÜLLER Briq-S T Senso E

Art.Nr.: 070-20818

**39,90 €**

Aufgrund seines kompakten Querformats eignet sich der Briq-S optisch perfekt für die mittige Lenkermontage, wo der Lichtbaustein nahtlos in die Form des Fahrrads einklickt, doch selbstverständlich kann er auch mit herkömmlichen Haltern an der Gabel verbaut werden.

EIN-/AUS-Schalter: Nein | Leuchtmittel: LED | Stromversorgung: E-Bike-Akku



busch+müller



Bremslicht

§  
StVZO

## BUSCH+MÜLLER SECUZED E brex

Art.Nr.: 069-30518

49,90 €

Die ultrakompakte E-Bike Rückleuchte ist mit 10 Hochleistungs-LEDs bestückt, die sich als Lichtkranz gleichmäßig um den zentralen Reflektor anordnen. Während der integrierte Z-Rückstrahler dank innovativer Prismen-Technologie einfallendes Licht rot reflektiert, sorgen die superhellen LED-Leuchtpunkte aktiv für ein intensives, gut sichtbares Leuchtfeld. Das helle Bremslicht signalisiert dem nachfolgenden Verkehr dein Abbremsen.

Standlicht: nein | Leuchtmittel: LED | Stromversorgung: E-Bike-Akku



busch+müller



extrem klein

§  
StVZO

## BUSCH+MÜLLER µ. E

Art.Nr.: 070-30435

49,90 €

Extrem kleines, straßen zugelassenes Rücklicht. Minimalistisch und im hochwertigem Aluminiumgehäuse. Trotz der geringen Größe bietet es sehr gute Rundum-Sichtbarkeit. Lässt sich sowohl am Schutzblech, an der Strebe als auch an der Sattelstütze montieren. Klein, effizient und gut sichtbar passt das Rücklicht perfekt zu vielen modernen Rädern.

Standlicht: nein | Leuchtmittel: LED | Stromversorgung: E-Bike-Akku

busch+müller



einzigartiges Design

Bremslicht

§  
StVZO

## BUSCH+MÜLLER Kite Brex

Art.Nr.: 070-30616

Art.Nr.: 070-30615, ohne Bremslicht

59,90 €

34,90 €

Höchste Signalwirkung verpackt in einzigartigem und flachem Design. Das E-Bike-Rücklicht für die Montage an schmalen Gepäckträgern überzeugt durch Design und Leistung. Die Form schließt harmonisch an den Seiten des Gepäckträgers ab. Eine sensorgesteuerte Bremslicht-Funktion schaltet einen zusätzlichen Lichtstreifen hinzu und erhöht so die Sicherheit um ein Vielfaches. Wird eine Vollbremsung erkannt, pulsiert das Rücklicht noch auffälliger.

Standlicht: nein | Leuchtmittel: LED | Stromversorgung: E-Bike-Akku

busch+müller

## BUSCH+MÜLLER Turntec

Art.Nr.: 070-20820

199,95 €

Handzeichen war gestern – mit dem Busch + Müller Turntec E-Bike Blinker sind Abbiegen und Spurwechsel ohne das Lösen der Hände vom Griff möglich. Vier leuchtstarke Blinker weisen andere Verkehrsteilnehmer auf Ihre neue Fahrtrichtung hin. Die Bedienung erfolgt dabei über einen ergonomischen Schalter am Lenker. Das ist nicht nur bequem, sondern auch sehr sicher.

Zum Anschluss an E-Bike-Akkus mit einer Betriebsspannung von 10 V - 48 V DC, 2 W am Lichtausgang



§  
StVZO



**MONKEY  
LINK**

Frontleuchte 15/30 Lux

magnetisch geführt und  
mechanisch verriegelt

§  
SIVZO



**MonkeyLink  
PHENON NUUK 30 Set Recharge**

Art.Nr.: 070-50544

~~79,99 €\*~~  
Set **49,99 €**

Das LED-Beleuchtungsset Recharge lässt sich dank der MonkeyLink-Magnethalterung in Sekundenschnelle am Fahrrad befestigen. Das Frontlicht verfügt über zwei einstellbare Lichtstärken (15 und 30 LUX), eine Akkuladeanzeige und einen elektronischen High/Low/Off-Schalter. Die Leuchtdauer beträgt drei bzw. sechs Stunden. Das Rücklicht ist mit leuchtstarken Hochleistungs-LED's sowie einem elektronischen On/Off-Schalter ausgestattet. Inklusive Front- und Rücklicht. Die Lithium-Ionen-Akkus können mit einem USB-Kabel aufgeladen werden.

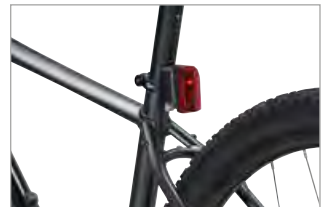





 Fernlicht  
100 ▶ 150 Lux

 StVZO



### SUPERNOVA MINI 3

Art.Nr.: 070-60020, eloxiertes Aluminium, schwarz poliert

**179,00 €**

Der MINI 3 kombiniert Abblendlicht und Tagfahrlicht in Perfektion. Je nach Dämmerung und Lichtverhältnissen wechselt der in der Linse integrierte Lichtsensor vollautomatisch zwischen den beiden Modi, ohne dass Sie Ihre Hände vom Lenker nehmen müssen. Das markante und sehr auffällige Tagfahrlicht dient Ihnen in den hellen Tagstunden als optimaler Begleiter und bietet Ihnen zusätzlichen Schutz auf Ihren Wegen. Das sehr kompakte Maß des MINI 3 Scheinwerfers fügt sich jedem E-Bike-Cockpit bestens ein. Durch das hochwertige Gehäuse aus Aluminium ist zudem für eine überlegene Kühlung und lange Lebensdauer gesorgt.

EIN-/AUS-Schalter: Nein | Leuchtmittel: LED | Stromversorgung: E-Bike-Akku



 StVZO

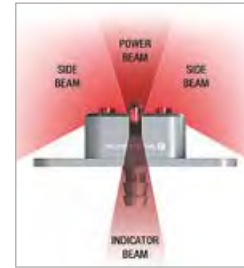

### SUPERNOVA E3 Tail Light 2

Art.Nr.: 070-60102, Gepäckträgermontage

je **69,90 €**

Art.Nr.: 070-60106, Sattelstützenmontage

Das E3 Tail Light 2 mit seiner Twin Beam Technologie bietet eine extrem helle Ausleuchtung nach hinten sowie eine sehr helle Seitenausleuchtung von 250°. Das nur 12 Gramm leichte CNC-gefräste Rücklicht ist 100 % wasserdicht und besitzt eine StVZO Zulassung. Die neue Seitenausleuchtung des Lichtsystems sorgt für noch mehr Sicherheit im Straßenverkehr.

Standlicht: nein | Leuchtmittel: LED | Stromversorgung: E-Bike-Akku



 Fernlicht  
100 ▶ 150 Lux

 StVZO



### SUPERNOVA M99 MINI PRO-25

Art.Nr.: 070-60017, 5-13,5 V DC

**339,00 €**

Der M99 MINI PRO-25 ist ein Scheinwerfer mit zugelassenem Fernlicht für 25 km/h E-Bikes. Fernlicht ist essentiell im Offroad-Einsatz und verbessert die Ausleuchtung von engen Kurven erheblich. Dadurch wird die Sicherheit massiv erhöht, da die gesamte Umgebung des Trails angeleuchtet wird. Nach der sportlichen Abendrunde kann die Heimfahrt dann ganz entspannt mit dem integrierten Abblendlicht eingeläutet werden – ganz ohne den Gegenverkehr zu blenden.

EIN-/AUS-Schalter: Nein | Leuchtmittel: LED | Stromversorgung: E-Bike-Akku



 Fernlicht  
100 ▶ 150 Lux

 StVZO



### SUPERNOVA MINI 3 PRO

Art.Nr.: 070-60021, Eloxiertes Aluminium, schwarz poliert

**199,00 €**

Der brandneue E-Bike-Scheinwerfer SUPERNOVA MINI 3 PRO mit beeindruckendem Fernlicht ist jetzt deutlich leistungsstärker als sein Vorgänger und bietet mit der neu entwickelten TERRAFLUX 5 Linsentechnologie eine besonders gleichmäßige und breite Lichtverteilung. Das neue Tagfahrlicht mit eigenem Optikelement besitzt eine unübersehbare Lichtsignatur. Ein automatischer Sensor wechselt nahtlos zwischen Tagfahr- und Abblendlicht für maximale Sichtbarkeit und Komfort, egal ob auf vielbefahrenen Straßen oder dunklen Feldwegen. Durch das hochwertige Gehäuse aus Aluminium ist zudem für eine überlegene Kühlung gesorgt.

EIN-/AUS-Schalter: Nein | Leuchtmittel: LED | Stromversorgung: E-Bike-Akku

# AKKU-/BATTERIE- BELEUCHTUNG





UNSER  
**TOP ANGEBOT**

FUXON

**HIGHLIGHTS:**

- Frontlicht 100/75/50/25 Lux
- Bremslichtfunktion
- Universalbefestigung

§  
StVZO



Scannen und  
mehr erfahren!



**FUXON Moyo 100 Lux Beleuchtungsset**

Art.Nr.: 070-50223

Auch erhältlich als 60 Lux Set:

Art.Nr.: 070-50222

39,95 €

LED-Beleuchtungsset, Frontleuchte 100/75/50/25 Lux (einstellbar), Rücklicht mit Bremslicht-Funktion. Leuchtzeiten Frontleuchte: bis zu 3,5/5/9,5/22 Stunden. Leuchtzeit Rücklicht: bis zu 12 Stunden. Beide Leuchten sind aufladbar über das mitgelieferte USB-Kabel. Befestigung mittels Silikon-Band.

Leuchtmittel: LED | Stromversorgung: Akku

~~79,99 €\*~~

**Set**

**64,99 €**

Art.Nr.: 070-50223

**FUXON**

Frontleuchte 15/30/45 Lux

§  
StVZO**FUXON Starlight III**

Art.Nr.: 070-50226

Set **29,99 €**

LED-Beleuchtungsset inkl. Universalhalterung, Frontlicht mit bis zu 45/30/15 Lux, Leuchtdauer bis zu 5,5 Std., mit Akkuladeanzeige. Rücklicht mit Leuchtdauer bis zu 10 Std. Beide Leuchten sind über das mitgelieferte USB-C Kabel aufladbar. Passend für Lenker mit Durchmesser von 22,2 - 31,8 mm.

Leuchtmittel: LED | Stromversorgung: Akku

**FUXON**

Frontleuchte 15/30 Lux

§  
StVZO**FUXON Calvi II Bleuchtungs-Set**

Art.Nr.: 070-50221

Set **29,99 €**

LED-Beleuchtungsset inkl. Universalhalterung, Frontleuchte 35/15 Lux (einstellbar), integrierte Akkuanzeige. Ladezeit der Frontleuchte beträgt 3 - 4 Stunden, Ladezeit der Rückleuchte beträgt 2 - 3 Stunden. Beide Leuchten sind über das mitgelieferte Mini-USB Kabel aufladbar. Passend für Lenker mit Durchmesser von 22,2 - 31,8 mm.

Leuchtmittel: LED | Stromversorgung: Akku

**FUXON**

Frontleuchte 100/50/25 Lux

§  
StVZO**FUXON Solaire Set**

Art.Nr.: 070-50216

Set **39,99 €**

LED-Beleuchtungsset inkl. Universalhalterung, Frontleuchte 100/50/25 Lux (einstellbar), integrierte Akkuanzeige. Beide Leuchten sind über das mitgelieferte Mini-USB Kabel aufladbar. Passend für Lenker mit Durchmesser von 22,2 - 31,8 mm.

Leuchtmittel: LED | Stromversorgung: Akku

**FUXON**§  
StVZO**FUXON R-100**

Art.Nr.: 070-50139, 50/80 mm Bolzenabstand

**24,99 €**

LED Akku-Rückleuchte für Gepäckträgermontage. Leuchtdauer: 6 Stunden, aufladbar mit mitgeliefertem Micro-USB Kabel, integrierter Z-Reflektor.

Leuchtmittel: LED | Stromversorgung: Akku





Frontleuchte 50/30 Lux

§  
SIVZO



## BULLS Bleuchtungs-Set Sport

Art.Nr.: 070-50814

Set **39,99 €**

Auch einzeln erhältlich:

Frontleuchte: Art.Nr.: 070-50815

29,99 €

Rückleuchte: Art.Nr.: 070-50816

14,99 €

Das LED-Beleuchtungsset überzeugt mit einem modernen Look und einer hochwertigen Osram LED im Frontscheinwerfer. Die maximale Leuchtstärke des Frontscheinwerfers beträgt 50 Lux und kann auf 30 Lux reduziert werden. Integrierte Akkuanzeige. Beide Leuchten sind aufladbar über das mitgelieferte USB-C Kabel.

Leuchtmittel: LED | Stromversorgung: Akku

MONKEY  
LINK

Frontleuchte 15/30 Lux

magnetisch geführt und  
mechanisch verriegelt

§  
SIVZO

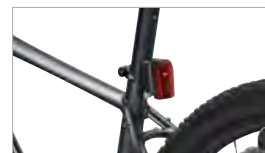

## MonkeyLink PHENON NUUK 30 Set Recharge

Art.Nr.: 070-50544

~~79,99 €\*~~  
Set **49,99 €**

Das LED-Beleuchtungsset Recharge lässt sich dank der MonkeyLink-Magnethalterung in Sekundenschnelle am Fahrrad befestigen. Das Frontlicht verfügt über zwei einstellbare Lichtstärken (15 und 30 LUX), eine Akkuladeanzeige und einen elektronischen High-/Low-/Off-Schalter. Die Leuchtdauer beträgt 3/6 Stunden. Das Rücklicht ist mit leuchtstarken Hochleistungs-LED's sowie einem elektronischen On-/Off-Schalter ausgestattet. Inklusive Front- und Rücklicht. Die Lithium-Ionen-Akkus können mit einem USB-Kabel aufgeladen werden.



30 Lux

§  
StVZO



**BUSCH+MÜLLER EYRO**

Art.Nr.: 070-20668

**56,90 €**

Der Akku-Scheinwerfer für Gabelmontage. LED-Scheinwerfer mit IQ2-Technologie. Zum Aufladen wird die Licht/Akku-Einheit abgenommen – der Halter bleibt am Rad. Aufladbar per mitgeliefertem Micro-USB Kabel. Nahfeld-Ausleuchtung, Lithium-Akku integriert, Kapazitätsindikator, spritz- und regenwasserdicht. HighPower-Modus: 30 Lux (> 5 Stunden), LowPower-Modus: 10 Lux (15 Stunden).

Leuchtmittel: LED | Stromversorgung: Akku



Schnellladefunktion

Powerbankfunktion

100 Lux

§  
StVZO



**BUSCH+MÜLLER IXON Rock**

Art.Nr.: 070-21737

**99,90 €**

Akku-Hochleistungsscheinwerfer mit neuester Lichttechnologie. Ein Scheinwerfer, der 100 Lux bietet und die beste Balance findet zwischen hoher Lichtausbeute und kompakt-ansprechendem Design. Doch der IXON Rock ist nicht nur hell: Gleichzeitig erfüllt er höchste Ansprüche an Breite, Weite und Homogenität des Lichtbildes. Die praktische Ladestandsanzeige mit je fünf seitlichen LEDs an der linken und rechten Scheinwerferseite, fügt sich perfekt in das Design ein. Ist der Akku fast leer, leuchtet zusätzlich eine rote LED im Taster auf. Der Scheinwerfer wird dank Schnellladefunktion per USB in drei Stunden zu 100 % geladen. Zusätzlich kann der IXON Rock als Powerbank mit 1.500 mAh genutzt werden.

Leuchtmittel: LED | Stromversorgung: Akku

Frontleuchte 70 Lux

§  
StVZO



**BUSCH+MÜLLER IXON Core 2**

Art.Nr.: 070-50237

**69,90 €**

Der neue Ixon Core 2 - Mehr Licht, mehr Sicht. Der Nachfolger des beliebten Akkuscheinwerfers IXON CORE überzeugt mit neuer Lichttechnologie und dynamischer Formgebung. Die neue Dimension der Lichtfeld-Qualität und die beispiellose Fernausleuchtung suchen in dieser Preisklasse ihresgleichen. Zusätzlich besitzt der Core 2 eine Powerbankfunktion mit einer Kapazität von 1.500 mAh.

Leuchtmittel: LED | Stromversorgung: Akku

Schnellladefunktion

Powerbankfunktion



Fernlicht  
100 ▶ 150 Lux

§  
StVZO



**BUSCH+MÜLLER IXON SPACE**

Art.Nr.: 070-21743

**199,00 €**

Kompakt mit integriertem Akku, passt an jeden Rundrohr-Lenker. Der Spitzenwert von 150 Lux kann mehr als zwei Stunden genutzt werden – Raum und Fahrbahnfläche werden breit, weit und brillant wie nie ausgeleuchtet. Unwiderstehlich komfortabel wird der IXON-Space endgültig, wenn man den Touch-Slider nutzt, um alle Lichtstärken mit sanftem Fingerdruck anzusteuern. So passt man die Helligkeit an jede Bedarfssituation perfekt an – in niedrigster Leuchtstufe reicht eine Akkuladung rund 30 Stunden. Noch mehr Extra-Komfort: Leuchtdisplay mit exakter Anzeige der Restleuchtzeit für jede Stufe, Anzeige Uhrzeit. Der Scheinwerfer ist in 5 Stunden zu 100 % geladen. Zusätzlich kann der IXON Space als Powerbank mit 3.000 mAh genutzt werden.

Leuchtmittel: LED | Stromversorgung: Akku



Standlicht

§  
StVZO



## BUSCH+MÜLLER VIEW

Art.Nr.: 070-30517, 50/80 mm Bolzenabstand

29,90 €

Ideale Seitenabstrahlung durch umlaufenden Klarglas-Korpus. Doppelte Lichtquelle durch zwei superhelle LEDs. Das patentierte Lichtsystem erzeugt zwei Lichtbänder. Effekt: hell strahlende Lichtflächen-Wahrnehmung bereits aus sehr großer Entfernung. Mit zwei Batterien (beiliegend). Montage Gepäckträger, Leuchtdauer: 20 Stunden, integrierter Z-Großflächenrückstrahler.

Leuchtmittel: LED | Stromversorgung: Batterie

**busch+müller**



§  
StVZO

## BUSCH+MÜLLER SECULA

Art.Nr.: 070-30518, für Schutzblechmontage

Art.Nr.: 070-30519, für Streb-  
oder Sattelstützenmontage

je 27,90 €

Das LineTec-Prismensystem mit seiner eleganten Klarglas-Optik ist als Kranz um den Rückstrahler gelegt. Es leuchten rote Lichtkreise strahlend hell. Die aktive Signalisationsfläche ist extrem groß, obwohl das Rücklicht in der Form selbst äußerst zierlich ist. Mit zwei Batterien (beiliegend). Leuchtdauer: 20 Stunden, integrierter Rückstrahler.

Leuchtmittel: LED | Stromversorgung: Akku

§  
StVZO



## BUSCH+MÜLLER 2C

Art.Nr.: 070-30471, 50/80 mm Bolzenabstand

31,90 €

Minimalistisch im Design und brillant in der Funktion, in der Dunkelheit leuchten die zwei C-förmigen Klarglasschwünge links und rechts als helle Lichtbänder, befeuert durch zwei Hochleistungs-LED's, integrierter Lithium-Akku, aufladbar per USB, Kapazitätsindikator. Leuchtdauer: 15 Stunden, integrierter Z-Großflächenrückstrahler.

Leuchtmittel: LED | Stromversorgung: Akku



# DYNAMO-BELEUCHTUNG / REFLEKTOREN





# UNSER TOP TIPP

FUXON



## HIGHLIGHTS:

- 80 Lux
- Standlicht
- Tagfahrlicht
- Top Preis-Leistung

§  
StVZO

### FUXON Curve 80 Lux ND

Art.Nr.: 070-50000

LED-Frontscheinwerfer mit neuester Linsentechnik für Nabendynamo und einer beeindruckenden Lichtausbeute. Mit Anbindung zum Rücklicht. Funktion: On-Off mit Sensor-Automatik- und Standlicht-Funktion. Mit Verpolungsschutz (Anti-reverse connection protection).

EIN-/AUS-Schalter: ja | Leuchtmittel: LED | Stromversorgung: Dynamo

**39,99 €**

Art.Nr.: 070-50000

# Wenn Fahren wie Fliegen ist.



STRONG SL DISC 8

€ 1.199,-\*

Bis zu 180 kg zulässiges  
Gesamtgewicht!<sup>1</sup>



**JETZT  
PROBEFAHREN.**

Exklusiv bei Ihrem  
PEGASUS-Fachhändler –  
Ihr Service- & Leasing-Experte.

pegasus-bikes.de |    PEGASUS Bikes

PEGASUS STRONG SL DISC 8 ist ein Produkt der ZEG Zweirad-Einkaufs-Genossenschaft eG, Longericher Str. 2, 50739 Köln.

Exklusiv bei allen PEGASUS-Fachhändlern und auf pegasus-bikes.de. Lieferverzögerung vorbehalten. \* Unverbindliche Preisempfehlung des Herstellers.

<sup>1</sup> Das zulässige Gesamtgewicht setzt sich aus dem Gewicht des Fahrers, des Fahrrads sowie der Zuladung zusammen und darf nicht überschritten werden.



§  
StVZO



10 Lux

### FUXON Classic Retro mini

Art.Nr.: 070-50070

24,99 €

LED-Scheinwerfer mit 10 Lux Leuchtkraft, im angesagten Retrodesign mit verchromten Gehäuse, für Nabendynamo, der Frontscheinwerfer kann bequem per Schalter ein- und ausgeschaltet werden.

EIN-/AUS-Schalter: ja | Leuchtmittel: LED | Stromversorgung: Dynamo

§  
StVZO



30 Lux

### FUXON FS-30

Art.Nr.: 070-50179

19,99 €

LED-Scheinwerfer für Nabendynamo, Mit Ein-/Aus-Schalter, Halter für alle Federgabeltypen, Kunststoffgehäuse inkl. Reflektor mit K-Markierung.

EIN-/AUS-Schalter: ja | Leuchtmittel: LED | Stromversorgung: Dynamo

§  
StVZO



50 Lux

Tagfahrlicht

Standlicht

### FUXON FS-50 SL-ND

Art.Nr.: 070-50183

49,99 €

LED-Scheinwerfer im runden Design und 50 Lux Lichtleistung. Mit elektronischem Schalter, Tagfahrlicht und Standlichtfunktion. Ohne Anschlüsse fürs Rücklicht, Seitenschlitze für mehr Sichtbarkeit von der Seite, Alu-Frontgehäuse in schwarz glänzend, Kunststoffgehäuse in schwarz matt. Inkl. Reflektor mit K-Markierung und erhältlich für alle verschiedenen Federgabeltypen.

EIN-/AUS-Schalter: ja | Leuchtmittel: LED | Stromversorgung: Dynamo

§  
StVZO



70 Lux

Tagfahrlicht

Standlicht

### FUXON FS-70 ND-DRL

Art.Nr.: 070-50185

59,99 €

LED-Scheinwerfer im runden Design. Mit Ein-/Aus-Schalter, Sensor, Standlichtfunktion, ohne Anschlüsse für Rücklicht, Seitenschlitze für zusätzliche Sicherheit, Alu-Frontgehäuse in schwarz glänzend, Kunststoffgehäuse in schwarz matt. Inkl. Reflektor mit K-Markierung und erhältlich für alle verschiedenen Federgabeltypen.

EIN-/AUS-Schalter: ja | Leuchtmittel: LED | Stromversorgung: Dynamo



**eb eurorad**  
Dienstrad Leasing. Aber einfach.

# Sportlich sparen ohne versteckte Kosten.



## Volle Energie für Alltag und Freizeit

- ohne Verschleiß- und Reparaturkosten
- volle Flexibilität bei Bike- oder E-Bike-Auswahl
- Traumrad fahren zum Bruchteil des Neuradpreises

Dienstrad-Leasing beim Testsieger



Jetzt informieren  
und Fahrspaß generieren!

Mehr erfahren unter  
[www.eurorad.de](http://www.eurorad.de) oder  
0221 - 179 59 670



busch+müller

§  
StVZO

20 Lux



### BUSCH+MÜLLER Lumotec LYT BN

Art.Nr.: 070-20625

**21,90 €**

Auch erhältlich:

Art.Nr.: 070-20627, LUMOTEC Lyt BN plus 20 Lux, mit Standlicht 28,90 €

Moderne LED-Linsentechnik erzeugt ein sehr gutes und homogenes Lichtfeld mit Nahfeld-Ausleuchtung und präziser Hell-Dunkel-Grenze. Mit integriertem Front-Rückstrahler.

EIN-/AUS-Schalter: ja | Leuchtmittel: LED | Stromversorgung: Dynamo

busch+müller

§  
StVZO

30 Lux



### BUSCH+MÜLLER Lumotec UPP N

Art.Nr.: 070-20553

**23,90 €**

Auch erhältlich mit Tagfahrlicht:

Art.Nr.: 070-20554, LUMOTEC Upp T Senso plus 34,90 €

Graziler und robuster Basisscheinwerfer. Die neue Linsentechnik aus dem Lichtlabor des Meinerzhagener Traditionsunternehmens bietet dem Radfahrer eine gute und gleichmäßige Fahrbahnausleuchtung mit 30 Lux.

EIN-/AUS-Schalter: ja | Leuchtmittel: LED | Stromversorgung: Dynamo



busch+müller

§  
SIVZO

35 Lux

Standlicht



### BUSCH+MÜLLER Lumotec DOPP N Plus

Art.Nr.: 070-20815

29,90 €

Auf Basis des Erfolgsmodells Upp hat Busch+Müller einen neuen, kraftvollen Scheinwerfer speziell für den Einstieg in die Premium-Klasse entwickelt. Der LED-Scheinwerfer kleinster Bauart bringt dank bewährter Linsentechnik 35 Lux auf die Straße, eine in dieser Preisklasse und Produktgröße außergewöhnliche Leistung. Je nach Ausführung inklusive Standlicht und Tagfahr-LEDs. Große Lichtöffnungen zur Seite erhöhen die Rundum-Sichtbarkeit und damit die Sicherheit.

EIN-/AUS-Schalter: ja | Leuchtmittel: LED | Stromversorgung: Dynamo

busch+müller

§  
SIVZO

50 Lux

Standlicht

Tagfahrlicht



### BUSCH+MÜLLER Lumotec EYC T SENSIO PLUS

Art.Nr.: 070-20805

74,90 €

Der extrem kleine LED-Dynamoscheinwerfer mit IQ2-Lichttechnologie bietet eine sehr gute und homogene Fahrbahnausleuchtung, mit Licht im Nahfeld. Das kleine Kraftpaket wiegt lediglich 70 Gramm und ist im Volumen 60 % kleiner als der Lumotec (Cyo).

EIN-/AUS-Schalter: ja | Leuchtmittel: LED | Stromversorgung: Dynamo







busch+müller

§  
StVZO

80 Lux

Standlicht

Tagfahrlicht



## BUSCH+MÜLLER IQ-XS

Art.Nr.: 070-20561

**89,90 €**

Der kleine Bruder des erfolgreichen IQ-X überzeugt nicht nur durch sein Alu-Design, sondern vor allem auch durch seine Leistung. Das Großflächen-Lichtfeld und die Nahfeld-Ausleuchtung machen jede Fahrt in der Dunkelheit zum reinsten Vergnügen. Und am Tag sorgen die Tagfahr-LEDs für ein Plus an Sicherheit.

EIN-/AUS-Schalter: ja | Leuchtmittel: LED | Stromversorgung: Dynamo

busch+müller

§  
StVZO

100 Lux

Standlicht

Tagfahrlicht



## BUSCH+MÜLLER IQ-X

Art.Nr.: 070-20667

**159,90 €**

Seine neu entwickelte Lichttechnologie macht es möglich, mit einem Dynamoscheinwerfer die 100-Lux-Marke zu knacken – und das mit einer sehr breiten, weiten und homogenen Großflächen-Ausleuchtung der Straße. Zur HighEnd-Technik gesellt sich beim IQ-X auch Design: Das Gehäuse, das auch als Kühlsystem dient, besteht aus hochwertigem Aluminium, wahlweise silber oder schwarz. Hell zur Seite abstrahlende Schlitze im Halterring setzen Sichtbarkeits-Akzente, während der ergonomische Bedientaster in einen blau leuchtenden Ring eingebettet ist. Serienmäßige Sicherheitsausstattung: Sensorgesteuertes Tagfahrlicht, Standlicht und ein flexibler Mehrgelenk-Scheinwerferhalter mit integriertem Kabelkanal, der auch Überkopfmontage möglich macht. Mit anschraubbarem Front-Rückstrahler. Nur für Nabendynamo.

EIN-/AUS-Schalter: ja | Leuchtmittel: LED | Stromversorgung: Dynamo



FUXON

§  
StVZO

Standlicht



**FUXON ML 009 Rücklicht**

Art.Nr.: 070-50130

**9,99 €**

LED-Rücklicht mit Standlichtfunktion über Kondensator, klein und kompakt zur Befestigung am Schutzblech, einfacher Anschluss durch neuen Steckkontakt.

Leuchtmittel: LED | Stromversorgung: Dynamo

FUXON

§  
StVZO

Standlicht



**FUXON R-20 ND LED Rücklicht**

Art.Nr.: 070-50188, 50 mm Bolzenabstand  
Art.Nr.: 070-50189, 80 mm Bolzenabstand

je **14,99 €**

Rücklicht mit 3-LED-Technologie. Mit Standlichtfunktion, integrierter Z-Reflektor.

Leuchtmittel: LED | Stromversorgung: Dynamo

FUXON

§  
StVZO

Standlicht

COB-LED Technologie

sehr hohe Lichtleistung



**FUXON R-232 ND COB Rücklicht**

Art.Nr.: 070-50190, 50 mm Bolzenabstand

**19,99 €**

Neues FUXON Rücklicht mit integrierter Z-Reflektor und neuester COB-LED Technologie. Diese Technologie bietet eine sehr hohe Lichtleistung und ermöglicht eine innovative Lichtoptik.

Leuchtmittel: LED | Stromversorgung: Dynamo



busch+müller

§  
StVZO

Standlicht



## BUSCH+MÜLLER FLAT S PLUS Rücklicht

Art.Nr.: 070-30601, Montage Gepäckträger

17,90 €

Mit 320°-Sichtbarkeit durch patentiertes Linsensystem. Design: extrem flach und leicht, elegant in zwei Kreisflächen integrierter Rückstrahler. 65 g leicht. LineTec ermöglicht anderen Verkehrsteilnehmern eine bessere Abstandseinschätzung.

Leuchtmittel: LED | Stromversorgung: Dynamo



busch+müller

§  
StVZO

Standlicht



## BUSCH+MÜLLER SECULA PLUS Rücklicht

Art.Nr.: 070-30432, Schutzblechmontage  
Art.Nr.: 070-30433, Strebenmontage

ab 23,90 €  
28,90 €

Das LineTec-Prismensystem mit seiner eleganten Klarglas-Optik ist als Kranz um den Rückstrahler gelegt. Es leuchten rote Lichtkreise strahlend hell. Die aktive Signalisationsfläche ist extrem groß, obwohl das Rücklicht in der Form selbst äußerst zierlich ist.

Leuchtmittel: LED | Stromversorgung: Dynamo

busch+müller

§  
StVZO

Standlicht



## BUSCH+MÜLLER MINI PLUS Rücklicht

Art.Nr.: 070-30520, Montage Gepäckträger

25,90 €

Zwei Hochleistungs-LEDs sorgen für Licht. Mehr Schutz und Sichtbarkeit durch hervorragende Seitenabstrahlung. Alle Funktionen auf geringstem Raum. Integrierter Rückstrahler, passt ideal an moderne Bikes mit schlanken Gepäckträgern.

Leuchtmittel: LED | Stromversorgung: Dynamo



busch+müller

Standlicht

§  
SIVZO



**BUSCH+MÜLLER 2C PLUS Rücklicht**

Art.Nr.: 070-30472, Montage Gepäckträger

**14,90 €**

In der Dunkelheit leuchten die zwei C-förmigen Klarglasschwünge links und rechts als helle Lichtbänder, befeuert durch zwei Hochleistungs-LEDs.

Leuchtmittel: LED | Stromversorgung: Dynamo

busch+müller

§  
SIVZO

Standlicht



**BUSCH+MÜLLER LINE PLUS Rücklicht**

Art.Nr.: 070-30512, Montage Gepäckträger

**31,90 €**

LineTec: 2 Hochleistungs-LEDs im 90-mm-LineTec-Lichtstreifen (Klarglas, leuchtet rot). Superhell mit Sichtbarkeit bis 320°. Integrierter Rückstrahler, Bolzenabstand 50/80 mm.

Leuchtmittel: LED | Stromversorgung: Dynamo

busch+müller

§  
SIVZO

Bremslicht

Standlicht



**BUSCH+MÜLLER LINE BRAKE PLUS Rücklicht**

Art.Nr.: 070-30516, Montage Gepäckträger

**46,90 €**

LineTec: 2 Hochleistungs-LEDs im 90-mm-LineTec-Lichtstreifen (Klarglas, leuchtet rot). Superhell mit Sichtbarkeit bis 320°. Bremslicht-Funktion BrakeTec. Im Rücklicht wertet ein Prozessor ein Dynamosignal aus. Nimmt die Geschwindigkeit signifikant ab, registriert der Prozessor die Verlangsamung und das Rücklicht pulsiert deutlich. Voraussetzung ist ein Nabendynamo.

Leuchtmittel: LED | Stromversorgung: Dynamo

busch+müller

§  
SIVZO

Standlicht

sehr klein



**BUSCH+MÜLLER Rücklicht μ**

Art.Nr.: 070-30434, Montage Schutzblech oder Strebe

**54,90 €**

Das kleinste, straßen zugelassene Rücklicht. μ [my:]. Minimalistisch und im hochwertigen Aluminiumgehäuse. Passend zu den Aluminium-Design-Scheinwerfern von Busch+Müller. Trotz der geringen Größe bietet es sehr gute Rundum-Sichtbarkeit. μ lässt sich sowohl am Schutzblech, an der Strebe, als auch an der Sattelstütze montieren. Klein, effizient und gut sichtbar passt das Rücklicht perfekt zu vielen modernen Rädern.

Leuchtmittel: LED | Stromversorgung: Dynamo



busch+müller

§  
StVZO



### BUSCH+MÜLLER Heck-Rückstrahler

Art.Nr.: 070-31332

3,90 €

Spannband, schützende Gummi-Einlage für alle Sattelstützen.

busch+müller



### BUSCH+MÜLLER Speichen-Rückstrahler

Art.Nr.: 070-31240, 4 Stück

4,99 €

Für alle Radgrößen, drehbare Kunststoffbefestigungselemente.

busch+müller

§  
StVZO



### BUSCH+MÜLLER Front-Rückstrahler

Art.Nr.: 070-31249

5,90 €

Mit Kunststoff-Schraubschelle (13–40 mm), Weitwinkelreflexion.

busch+müller

§  
StVZO



### BUSCH+MÜLLER Heck-Rückstrahler

Art.Nr.: 070-31320

5,90 €

Gepäckträgermontage, 50 mm Bolzenabstand, mit zwei Befestigungsschrauben.

FUXON

§  
StVZO



### FUXON MR 009 Reflektor

Art.Nr.: 070-50152

1,99 €

Kompakter Rückstrahler, Befestigung am Schutzblech mittels beiliegender Schraube

FUXON

§  
StVZO



### FUXON Reflektor CR 99 + Halter SB-11

Art.Nr.: 070-50702

7,99 €

Reflektor mit Bolzenabstand 50 mm. Zusätzliche Befestigungsmöglichkeit mittels Sattelhalterung.

# BEREIFUNG





# UNSER TOP ANGEBOT



#### HIGHLIGHTS:

- 5 mm Pannenschutz-einlage
- mit Reflexstreifen
- auch für E-Bikes

#### PEGASUS Xtra Pro

**CITY/TREKKING** Allround-Touringreifen mit maximalem fast undurchdringlichem sehr dickem Pannenschutz. Er zeichnet sich durch ausgezeichnetes Fahrverhalten und hohe Verschleißfestigkeit aus. Ideal für den täglichen Einsatz in der Stadt und auf dem Land.  
(Gewicht: 870 g | Größe: 40-622 | 700 x 38 C)

Art.Nr.: 010-05479 | (32-622) | 28 x 1 1/4

Art.Nr.: 010-05481 | (37-622) | 28 x 1 3/8

Art. Nr. 010-05482 | (40-622) | 700 x 38 C

Art.Nr.: 010-05483 | (47-622) | 28 x 1.75

~~29,99 €\*~~

je

**24,99 €**



PEGASUS



PREMIO EVO 5F BELT

600 Wh € 4.499,-\*  
800 Wh Akku gegen Aufpreis

**JETZT  
PROBEFAHREN.**

Exklusiv bei Ihrem  
PEGASUS-Fachhändler –  
Ihr Service- & Leasing-Experte.

**UNSER  
BESTSELLER**  
**20** JAHRE  
**PEGASUS  
PREMIO\*\***



pegasus-bikes.de | PEGASUS Bikes

PEGASUS PREMIO EVO 5F Belt ist ein Produkt der ZEG Zweirad-Einkaufs-Genossenschaft eG, Longericher Str. 2, 50739 Köln.

Exklusiv bei allen PEGASUS-Fachhändlern und auf pegasus-bikes.de. Lieferverzögerung vorbehalten.

\* Unverbindliche Preisempfehlung des Herstellers. \*\* Besondere Angebote zum 20-jährigen Jubiläum der Premio-Serie.





3 mm Pannenschutzeinlage

optional mit Reflexstreifen

hoher Pannenschutz

## PEGASUS XTRA

**CITY/TREKKING** Ein Allround-Touringreifen für den täglichen Einsatz in der Stadt. Sicherheit durch ausgezeichnetes Fahrverhalten, hohe Verschleißfestigkeit und Anti-Leaking-Pannenschutz. (Gewicht: 715 g | Größe: 40-622 | 28 x 1.50)

ohne Reflexstreifen

Art.Nr.: 010-05510 | (47-559) | 26 x 1.75

Art.Nr.: 010-05514 | (37-622) | 28 x 1 3/8

Art.Nr.: 010-05516 | (40-622) | 28 x 1.50

Art.Nr.: 010-05518 | (47-622) | 28 x 1.75

ab **11,99 €**

mit Reflexstreifen

Art.Nr.: 010-05511 | (47-559) | 26 x 1,75

14,99 €

Art.Nr.: 010-05513 | (32-622) | 28 x 1 1/4

14,99 €

Art.Nr.: 010-05515 | (37-622) | 28 x 1 3/8

14,99 €

Art.Nr.: 010-05517 | (40-622) | 28 x 1.50

14,99 €

Art.Nr.: 010-05519 | (47-622) | 28 x 1.75

14,99 €



## PEGASUS 51

**CITY/TREKKING** Straßenreifen mit erstklassiger Nylonbeschichtung. Das speziell entwickelte Straßenprofil bietet ein einfaches Handling und gute Traktion bei jedem Wetter. (Gewicht: 350 g | Größe: 57-203 | 12 x 2.125)

Art.Nr.: 010-05107 | (57-203) | 12 x 1/2 x 2 1/4

**11,99 €**



## PEGASUS C 1040

**TREKKING/MTB** Ein ausgezeichneter Reifen, der sehr gut im Gelände eingesetzt werden kann. Das Profil eignet sich sowohl für den Vorder- als auch für den Hinterradeinsatz. (Gewicht: 950 g | Größe: 52-559 | 26 x 1.95)

Art.Nr.: 010-05256 | (52-559) | 26 x 1.95

**19,99 €**

optimaler Grip

## PEGASUS C 1285

**MTB/ALL-TERRAIN** Reifen mit optimalem Grip auf losen Böden! Durch den Mittellaufsteg ein angenehmes Fahrverhalten auf der Straße. Das Profildesign erleichtert die Selbstreinigung von Matsch und Steinen. (Gewicht: 900 g | Größe: (53-559) | 26 x 1.95)

Art.Nr.: 010-05394 | (53-559) | 26 x 1.95

**19,99 €**



## PEGASUS Ace of Pace 344

**MTB** Mountainbike Reifen mit geschlossenem Blockprofil. Leichter Reifen mit geringem Rollwiderstand garantiert optimales Abrollverhalten. (Gewicht: 750 g | Größe: 57-559 | 26 x 2.25)

Art.Nr.: 010-05219 | (57-559) | 26 x 2.25

**21,99 €**

optimaler Grip

## PEGASUS Ace of Pace 345

**MTB** Pure Profile Semi Slick-Reifen. Ein Profil ohne Schnickschnack, denn weniger ist mehr. Große Abstände zwischen den Stollen auf der Lauffläche setzen sich auf losen und nassen Böden nicht so schnell zu. Die Form und Anordnung der Stollen optimiert das Abrollverhalten. Die Seitenstollen garantieren optimalen Grip in der Kurve. (Gewicht: 960 g | Größe: 57-622 | 29 x 2.25)

Art.Nr.: 010-05218 | (57-559) | 26 x 2.25

Art.Nr.: 010-05226 | (57-584) | 27,5 x 2.25

Art.Nr.: 010-05225 | (57-622) | 29 x 2.25

je **21,99 €**



## SCHWALBE Green Marathon

**CITY/TREKKING** Schwalbe's Pionier in Pannenschutz, Laufleistung und Umweltfreundlichkeit. Umweltfreundlichster Schwalbe Fahrradreifen: Zu 100% aus Fair Rubber produziert, zu 98% schadstofffrei, besteht zu 70% aus recycelten und erneuerbaren Materialien: u.a. erster und einziger Reifen mit Ruß aus recycelten Fahrradreifen (rCB). Sehr guter Pannenschutz dank GreenGuard. Modernes und sportliches Profildesign. Empfehlung für Bikes und E-Bikes. (Gewicht: 790 g | Größe: 40-622 | 28 x 1.50)

Performance Line, Drahtreifen - HS 620  
 Art.Nr.: 010-13172 | (47-559) | 26 x 1.75  
 Art.Nr.: 010-13174 | (44-584) | 27,5 x 1.65, 650 x 42B  
 Art.Nr.: 010-13179 | (28-622) | 28 x 1.10  
 Art.Nr.: 010-13180 | (32-622) | 28 x 1.25  
 Art.Nr.: 010-13181 | (37-622) | 28 x 1.40  
 Art.Nr.: 010-13182 | (40-622) | 28 x 1.50  
 Art.Nr.: 010-13183 | (44-622) | 28 x 1.65  
 Art.Nr.: 010-13184 | (47-622) | 28 x 1.75  
 Art.Nr.: 010-13185 | (50-622) | 28 x 2.00  
 Art.Nr.: 010-13186 | (55-622) | 28 x 2.15  
 Art.Nr.: 010-13188 | (40-635) | 28 x 1.50

je **33,90 €**



**Pannenschutz**

**auch für E-Bikes**

**mit Reflexstreifen**

## SCHWALBE Marathon Plus MTB

**MTB** Der Unplattbar-Reifen fürs Mountainbike. Maximaler Pannenschutz. Für Asphalt, unbefestigte Wege und leichtes Gelände geeignet. (Gewicht: 1.350 g | Größe: 57-622 | 29 x 2.25)

Performance Line, Drahtreifen - HS 468  
 Art.Nr.: 010-11546 | (54-559) | 26 x 2.10  
 Art.Nr.: 010-11547 | (54-584) | 27,5 x 2.10  
 Art.Nr.: 010-11548 | (54-622) | 29 x 2.10  
 Art.Nr.: 010-11549 | (57-559) | 26 x 2.25  
 Art.Nr.: 010-11550 | (57-584) | 27,5 x 2.25  
 Art.Nr.: 010-11551 | (57-622) | 29 x 2.25  
 Art.Nr.: 010-11552 | (60-584) | 27,5 x 2.35  
 Art.Nr.: 010-11553 | (60-622) | 29 x 2.35

je **48,90 €**



**Extra-Pannenschutz**

**auch für E-Bikes**

**mit Reflexstreifen**

## SCHWALBE Marathon 365

**CITY/TREKKING** Der Ganzjahresreifen. Satter Grip zu jeder Jahreszeit (auch bei Kälte, Nässe und Schnee) dank Lamellenprofil. Sehr guter Pannenschutz dank GreenGuard. (Gewicht: 820 g | Größe: 40-622 | 28 x 1.50)

Performance Line, Drahtreifen - HS 475  
 Art. Nr. 010-13153 | (55-559) | 26 x 2.15  
 Art. Nr. 010-13154 | (37-622) | 28 x 1.40  
 Art. Nr. 010-13155 | (40-622) | 28 x 1.50  
 Art. Nr. 010-13156 | (47-622) | 28 x 1.75  
 Art. Nr. 010-13157 | (50-622) | 28 x 2.00  
 Art. Nr. 010-13158 | (55-622) | 28 x 2.15

je **40,90 €**



**Pannenschutz**

**auch für E-Bikes**

**mit Reflexstreifen**



## SCHWALBE Marathon PlusTour

**TREKKING** Der Unplattbar-Reifen mit markantem Trekkingprofil. Maximaler Pannenschutz. Robuster Aufbau und modernes Profildesign. Vielseitig – für Asphalt, unbefestigte Wege und leichtes Gelände geeignet. (Gewicht: 1.065 g | Größe: 47-622 | 28 x 1.75)

Performance Line, Drahtreifen - HS 619  
 Art.Nr.: 010-13136 | (55-584) | 27,5 x 2.15  
 Art.Nr.: 010-13137 | (60-584) | 27,5 x 2.35  
 Art.Nr.: 010-13140 | (47-622) | 28 x 1.75  
 Art.Nr.: 010-13141 | (50-622) | 28 x 2.00  
 Art.Nr.: 010-13142 | (55-622) | 28 x 2.15

je **48,90 €**



**Extra-Pannenschutz**

**auch für E-Bikes**

**mit Reflexstreifen**

## SCHWALBE Marathon Plus

**CITY/TREKKING** Der Unplattbar-Reifen. Schwalbes meistverkauftes Modell. Sorgenfreies Radfahren durch maximalen Pannenschutz und hohe Langlebigkeit. Deutlicher Vorteil im Rollwiderstand gegenüber Nachahmer-Produkten. Vor allem für Asphalt geeignet. (Gewicht: 960 g | Größe: 40-622 | 28 x 1.50)

Performance Line, Drahtreifen - HS 440  
 Art.Nr.: 010-11163 | (47-406) | 20 x 1.75  
 Art.Nr.: 010-11168 | (47-559) | 26 x 1.75  
 Art.Nr.: 010-11179 | (40-584) | 27,5 x 1.50  
 Art.Nr.: 010-11172 | (28-622) | 28 x 1.10  
 Art.Nr.: 010-11173 | (32-622) | 28 x 1.25  
 Art.Nr.: 010-11174 | (37-622) | 28 x 1.40  
 Art.Nr.: 010-11175 | (40-622) | 28 x 1.50  
 Art.Nr.: 010-11176 | (47-622) | 28 x 1.75  
 Art.Nr.: 010-11177 | (40-635) | 28 x 1.50

je **43,90 €**



**Extra-Pannenschutz**

**auch für E-Bikes**

**mit Reflexstreifen**

## SCHWALBE Marathon E-Plus

**CITY/TREKKING** Der Unplattbar-Reifen speziell für E-Bikes. Höchste Marathon-Qualität. Perfekte Balance zwischen höchstem Pannenschutz und geringem Rollwiderstand. Speziell fürs E-Bike mit höheren Traglasten entwickelt, herausragender Grip und maximale Haltbarkeit. Vielseitig für Touren- und Trekkingbereich geeignet. (Gewicht: 985 g | Größe: 40-622 | 28 x 1.50)

Performance Line, Drahtreifen - HS 498  
 Art.Nr.: 010-11154 | (50-584) | 27,5 x 2.00  
 Art.Nr.: 010-11159 | (37-622) | 28 x 1.40  
 Art.Nr.: 010-11155 | (40-622) | 28 x 1.50  
 Art.Nr.: 010-11156 | (47-622) | 28 x 1.75  
 Art.Nr.: 010-11157 | (50-622) | 28 x 2.00  
 Art.Nr.: 010-11158 | (55-622) | 28 x 2.15

je **48,90 €**



**Extra-Pannenschutz**

**auch für E-Bikes**

**mit Reflexstreifen**



**SCHWALBE Marathon Racer**

**CITY/TREKKING** Der leichteste und sportlichste Marathon. Guter Pannenschutz durch leichte Race Guard-Einlage. Gemacht für volle Geschwindigkeit. Leichter Lauf und viel Grip auf Asphalt dank ADDIX-Compound. (Gewicht: 495 g | Größe: 40-622 | 28 x 1.50)

Performance Line, Drahtreifen - HS 429  
 Art.Nr.: 010-11256 | (30-622) | 28 x 1.20  
 Art.Nr.: 010-11258 | (35-622) | 28 x 1.35  
 Art.Nr.: 010-11260 | (40-622) | 28 x 1.50

je **36,90 €**



Pannenschutz

besonders leicht

auch für E-Bikes

mit Reflexstreifen



**SCHWALBE Pick-Up**

**CITY/TREKKING** Schwalbes echter Cargo Reifen. Durch seine extrem stabile Doppelkarkasse wird der SCHWALBE Pick-Up zu einem wahren Lastentier und bietet gleichzeitig einen hervorragenden Pannenschutz. (Gewicht: 910 g | Größe: 60-406 | 20 x 2.35)

Performance Line, Drahtreifen - HS 609  
 Art.Nr.: 010-10820 | (55-406) | 20 x 2.15  
 Art.Nr.: 010-10821 | (60-406) | 20 x 2.35  
 Art.Nr.: 010-10822 | (55-559) | 26 x 2.15  
 Art.Nr.: 010-10823 | (60-559) | 26 x 2.35  
 Art.Nr.: 010-10824 | (60-584) | 27,5 x 2.35

je **42,90 €**



auch für E-Bikes

mit Reflexstreifen

**SCHWALBE MARATHON EFFICIENCY**

**CITY/TREKKING** Hochmoderner Touring-Reifen, der Maßstäbe setzt. Sportliches Design und hohe Vielseitigkeit. Hochwertige Technologie – von Profisportlern im Weltcup erprobt und getestet. Schwalbes bisher schnellster Touren-Reifen mit geringstem Rollwiderstand. Erhöhte Akku-Reichweite für E-Bikes. Sehr guter Pannenschutz dank V-Guard und dreilagiger Karkassen-Konstruktion. (Gewicht: 510 g | Größe: 40-622 | 28 x 1.50)

Performance Line, Drahtreifen - HS 617  
 Art.Nr.: 010-13120 | (55-584) | 27,5 x 2.15  
 Art.Nr.: 010-13121 | (60-584) | 27,5 x 2.35  
 Art.Nr.: 010-13122 | (40-622) | 28 x 1,50  
 Art.Nr.: 010-13123 | (50-622) | 28 x 2.00  
 Art.Nr.: 010-13124 | (55-622) | 29 x 2.15

je **64,90 €**



Pannenschutz

Faltreifen

mit Reflexstreifen

**SCHWALBE Marathon Mondial**

**CITY/TREKKING** Der ultimative Reise-Reifen, gemacht für die Straßen, Pisten, Pfade aller Kontinente. Das Profil orientiert sich bewusst am Vorbild des legendären Marathon XR. Konstruktion und Compounding sind natürlich aktuellste Schwalbe-Evo-Technologie. Double Defense Technik macht die leichte, aber gleichzeitig extrem robuste Konstruktion möglich. Die Welt ist rund. Erlebe es. (Gewicht: 670 g | Größe: 42-622 | 28 x 1.60)

Performance Line, Drahtreifen - HS 630  
 Art.Nr.: 010-11242 | (42-622) | 28 x 1.60 36,90 €  
 Art.Nr.: 010-11243 | (47-622) | 28 x 1.75 36,90 €  
 Art.Nr.: 010-11249 | (50-622) | 28 x 2.00 36,90 €  
 Art.Nr.: 010-11245 | (57-622) | 29 x 2.25 36,90 €

Evolution Line, Faltreifen - HS 630  
 Art.Nr.: 010-11244 | (42-622) | 28 x 1.60 64,90 €  
 Art.Nr.: 010-11247 | (50-622) | 28 x 2.00 64,90 €

ab **36,90 €**



Pannenschutz

auch für E-Bikes

mit Reflexstreifen

**SCHWALBE Energizer Plus-Tour**

**CITY/TREKKING** Der E-Touring-Spezialist. Hervorragender Grip dank ADDIX E-Compound. Für Trekkingtouren auch abseits befestigter Wege gemacht. Bewährter GreenGuard-Pannenschutz. (Gewicht: 840 g | Größe: 40-622 | 28 x 1.50)

Performance Line, Drahtreifen - HS 485  
 Art. Nr. 010-11282 | (37-622) | 28 x 1.40  
 Art. Nr. 010-11283 | (40-622) | 28 x 1.50  
 Art. Nr. 010-11284 | (47-622) | 28 x 1.75  
 Art. Nr. 010-11285 | (50-622) | 28 x 2.00

je **32,90 €**



auch für E-Bikes

Pannenschutz

mit Reflexstreifen



**SCHWALBE Energizer Plus**

**CITY/TREKKING** Speziell fürs E-Bike entwickelt. Hervorragender Grip dank ADDIX E-Compound, sogar bei hohen Geschwindigkeiten auf Asphalt. Bewährter GreenGuard-Pannenschutz. (Gewicht: 820 g | Größe: 40-622 | 28 x 1.50)

Performance Line, Drahtreifen - HS 492  
 Art.Nr.: 010-11264 | (40-622) | 28 x 1.50  
 Art.Nr.: 010-11265 | (47-622) | 28 x 1.75  
 Art.Nr.: 010-11266 | (50-622) | 28 x 2.00

je **32,90 €**



auch für E-Bikes

Pannenschutz

mit Reflexstreifen



## SCHWALBE Road Cruiser

**CITY/TREKKING** Urban und individuell. Große Farb- und Größenvielfalt. Preisgünstig mit Basis-Pannenschutz K-Guard.  
(Gewicht: 800 g | Größe: 47-622 | 28 x 1.75)

Art.Nr.: 010-11417 | (47-559) | 26 x 1.75  
Art.Nr.: 010-11425 | (37-622) | 28 x 1.40  
Art.Nr.: 010-11430 | (47-622) | 28 x 1.75

je **20,90 €**



## SCHWALBE Road Cruiser Plus

**CITY/TREKKING** Preisgünstiger City- und Touringreifen. Guter Pannenschutz zum günstigen Preis. In kleinen Größen oft für Kinder- und Jugendräder genutzt. (Gewicht: 820 g | Größe: 42-622 | 28 x 1.60)

Active Line, Drahtreifen - HS 484  
Art.Nr.: 010-11440 | (47-406) | 20 x 1.75  
Art.Nr.: 010-11441 | (47-507) | 24 x 1.75  
Art.Nr.: 010-11442 | (47-559) | 26 x 1.75  
Art.Nr.: 010-11443 | (37-622) | 28 x 1.40 / 700 x 35C  
Art.Nr.: 010-11444 | (42-622) | 28 x 1.60 / 700 x 40C  
Art.Nr.: 010-11445 | (47-622) | 28 x 1.75

je **26,90 €**



## SCHWALBE Delta Cruiser Plus

**CITY/TREKKING** Viel mehr als ein Einstiegsreifen. Preisgünstiger City- und Touringreifen mit Green Compound und bemerkenswertem Pannenschutz. Schwalbe Protection Level 5 durch kräftigen 3 mm PunctureGuard-Schutzgürtel. (Gewicht: 890 g | Größe: 40-622 | 28 x 1.50)

Art. Nr.: 010-11794 | (37-622) | 28 x 1.40  
Art. Nr.: 010-11795 | (40-622) | 28 x 1.50  
Art. Nr.: 010-11796 | (47-622) | 28 x 1.75

je **26,90 €**



## SCHWALBE Land Cruiser

**CITY/TREKKING** Preisgünstige Basisausführung ohne Reflex-Streifen mit K-Guard Pannenschutz. (Gewicht: 750 g | Größe: 42-622 | 28 x 1.60)

Art.Nr.: 010-11949 | (47-507) | 24 x 1.75  
Art.Nr.: 010-11950 | (50-507) | 24 x 2.00  
Art.Nr.: 010-11951 | (47-559) | 26 x 1.75  
Art.Nr.: 010-11953 | (50-559) | 26 x 2.00  
Art.Nr.: 010-11955 | (37-622) | 28 x 1.4  
Art.Nr.: 010-11957 | (42-622) | 28 x 1.60  
Art.Nr.: 010-11959 | (47-622) | 28 x 1.75

je **20,90 €**



## SCHWALBE Big Ben Plus

**CITY** Großes Volumen für optimale Federungswirkung. Noch höherer Pannenschutz dank Double Defense GreenGuard. Gute Wahl für Pedelecs und S-Pedelecs. (Gewicht: 920 g | Größe: 50-622 | 28 x 2.00)

Performance Line, Drahtreifen - HS 439  
Art.Nr.: 010-10886 | (55-406) | 20 x 2.15 | 33,90 €  
Art.Nr.: 010-10887 | (55-559) | 26 x 2.15 | 38,90 €  
Art.Nr.: 010-10888 | (50-584) | 27.5 x 2.00 | 38,90 €  
Art.Nr.: 010-10889 | (50-622) | 28 x 2.00 | 38,90 €

ab **33,90 €**



## SCHWALBE Land Cruiser Plus

**CITY/TREKKING** Für unbefestigte Wege und leichtes Gelände geeignet. Guter 3 mm Pannenschutz zum günstigen Preis. Klassisches Allterrain-Profil mit Mittelsteg. Oft für Jugend-MTBs genutzt. (Gewicht: 890 g | Größe: 42-622 | 28 x 1.60)

Performance Line, Drahtreifen - HS 450  
Art. Nr.: 010-11969 | (50-507) | 24 x 2.00  
Art. Nr.: 010-11970 | (47-559) | 26 x 1.75  
Art. Nr.: 010-11971 | (50-559) | 26 x 2.00  
Art. Nr.: 010-11972 | (50-584) | 27.5 x 2.00  
Art. Nr.: 010-11973 | (37-622) | 28 x 1.40  
Art. Nr.: 010-11974 | (42-622) | 28 x 1.60  
Art. Nr.: 010-11975 | (47-622) | 28 x 1.75

je **26,90 €**



## SCHWALBE Kid Plus

**KIDS** Der Reifen für den Kinderwagen oder ein klassisches Kinderrad. (Gewicht: 450 g | Größe: 47-288 | 14 x 1.75)

Active Line, Drahtreifen - HS 413  
Art.Nr.: 010-11592 | (47-203) | 12 x 1.75  
Art.Nr.: 010-11593 | (47-288) | 14 x 1.75

je **20,90 €**





## SCHWALBE

E-SUV

### SCHWALBE Super Moto

Pannenschutz

**SUV** Ein echter Hingucker für Ihr E-Bike! Mit seinem dynamischen Profil erinnert dieser designorientierte Reifen stark an die Optik, welche sich im Motorsport seit langer Zeit bewährt hat. (Gewicht: 1.185 g | Größe: 62-584 | 27,5 x 2.40)

mit Reflexstreifen

Performance Line, Drahtreifen - HS 605  
Art.Nr.: 010-10815 | (62-584) | 27,5 x 2.40  
Art.Nr.: 010-10817 | (62-622) | 28 x 2.40

je **43,90 €**



## SCHWALBE

E-SUV

### SCHWALBE Johnny Watts

Pannenschutz

**SUV** Ausgezeichnete Wahl für SUV Bikes. Johnny Watts vereint Leichtlauf auf hartem Untergrund mit langer Haltbarkeit und Pannenschutz. Im Gelände vermittelt er viel Sicherheit, auf Radwegen rollt er flüsterleise ab. (Gewicht: 1.195 g | Größe: 60-584 | 27,5 x 2.35)

mit Reflexstreifen

Performance Line, Drahtreifen - HS 604  
Art.Nr.: 010-10635 | (60-584) | 27,5 x 2.35  
Art.Nr.: 010-10638 | (60-622) | 29 x 2.35

je **40,90 €**



## SCHWALBE

E-SUV

### SCHWALBE AI Grounder

Pannenschutz

**SUV** Der Crossover Reifen für E-SUV und Touring Bikes bietet echte Allround Fähigkeiten für den Einsatz auf Straßen, Feldwegen und leichtem Gelände. Mit seinem besonderem Profil Design läuft er leise und schnell auf Asphalt. (Gewicht: 1.090 g | Größe: 60-622 | 28 x 2.35)

mit Reflexstreifen

Art.Nr.: 010-12587 | (60-584) | 27,5 x 2.35 43,90 €  
Art.Nr.: 010-12588 | (65-584) | 27,5 x 2.60 46,90 €  
Art.Nr.: 010-12589 | (60-622) | 28 x 2.35 43,90 €

ab **43,90 €**



## SCHWALBE

E-SUV

### SCHWALBE Johnny Watts 365

Pannenschutz

**SUV** Der Ganzjahres-SUV-Reifen. Lamellenprofil sorgt für sichere Verzahnung auf allen Untergründen. Lange Griffkanten im Schulterbereich geben auch in Kurven Halt und Sicherheit. (Gewicht: 1.030 g | Größe: 65-622 | 29 x 2.60)

mit Reflexstreifen

GreenGuard | Performance Line, Drahtreifen - HS 618  
Art.Nr.: 010-10641 | (60-584) | 27,5 x 2.35 45,90 €

RaceGuard | Performance Line, Faltringreifen - HS 618  
Art.Nr.: 010-10648 | (65-622) | 29 x 2.60 57,90 €

ab **45,90 €**



## SCHWALBE

E-SUV

### SCHWALBE Advancer Hybrid

mit Reflexstreifen

**SUV** Der SUV-Reifen für den Einstieg. Preiswerter SUV- und ATB Reifen für alle Untergründe. Geschlossener Mittel-Bereich für flüsterleises Abrollen, geringen Rollwiderstand und lange Haltbarkeit. Offener Seitenbereich für gute Verzahnung im Gelände. (Gewicht: 870 g | Größe: 60-584 | 27,5 x 2.35)

Art.Nr.: 010-13270 | (60-584) | 27,5 x 2.35 29,90 €  
Art.Nr.: 010-13271 | (65-584) | 27,5 x 2.60 32,90 €  
Art.Nr.: 010-13272 | (60-622) | 29 x 2.35 29,90 €  
Art.Nr.: 010-13273 | (65-622) | 29 x 2.60 32,90 €

ab **29,90 €**



## SCHWALBE

E-SUV

### SCHWALBE Johnny Watts LR

mit Reflexstreifen

**SUV** Der Ausdauernde. Das bewährte Profil vom Johnny Watts in der speziellen „Long-Range“ Variante optimiert für niedrigen Rollwiderstand - führt bei gleicher Geschwindigkeit zu noch mehr Reichweite (Gewicht: 1.040 g | Größe: 65-584 | 27,5 x 2.60)

Art. Nr. 010-10634 | (65-584) | 27,5 x 2.60  
Art. Nr. 010-10633 | (65-622) | 29 x 2.60

je **43,90 €**



## SCHWALBE Tacky Chan

auch für E-Bikes

**MTB** Setzt neue Maßstäbe im Downhill Rennsport. Entwickelt um Rennen zu gewinnen. Optimiertes Profildesign für hohe Präzision. Dynamische und agile Fahreigenschaften. Verbesserte Bremsleistung. Hervorragende Kontrollierbarkeit durch Ultra Soft und Soft Compound. (Gewicht: 1.080 g | Größe: 62-622 | 29 x 2.40)

Faltbar

Super Trail  
Art. Nr.: 010-13263 | (62-622) | 29 x 2.40 68,90 €

Super Gravity  
Art. Nr.: 010-13262 | (62-584) | 27,5 x 2.40 74,90 €

ab **68,90 €**



## SCHWALBE Hurricane

Pannenschutz

auch für E-Bikes

mit Reflexstreifen

**MTB** DER ALLROUNDER FÜR LEICHTES GELÄNDE. Der Hurricane hat ein modernes, dynamisches Profildesign. Er ist ein exzellenter All Terrain-Reifen, für Radfahrer die schnell auf der Straße unterwegs sein möchten. (Gewicht: 585 g | Größe: 42-622 | 29 x 1.60)

Performance Line, Drahtreifen - HS 499  
Art.Nr.: 010-11025 | (54-559) | 26 x 2.10  
Art.Nr.: 010-11027 | (57-584) | 27,5 x 2.25  
Art.Nr.: 010-11029 | (42-622) | 28 x 1.60  
Art.Nr.: 010-11031 | (57-622) | 29 x 2.25

je **37,90 €**



## SCHWALBE Smart Sam

E-Bike geeignet

**MTB** Der Allrounder für Gelände und Straße. Funktioniert sowohl auf der Straße als auch im Gelände gut. Optimaler Grip in gemäßigtem Gelände. (Gewicht: 700 g | Größe: 54-622 | 29 x 2.10)

Performance Line, Drahtreifen - HS 476  
Art.Nr.: 010-11831 | (54-559) | 26 x 2.10 28,90 €  
Art.Nr.: 010-11845 | (42-622) | 28 x 1.60 31,90 €

Performance Line, Drahtreifen - HS 624  
Art.Nr.: 010-13197 | (57-584) | 27,5 x 2.25 28,90 €  
Art.Nr.: 010-13200 | (54-622) | 29 x 2.10 28,90 €  
Art.Nr.: 010-13201 | (57-622) | 29 x 2.25 28,90 €

ab **28,90 €**



## SCHWALBE Smart Sam Plus

Pannenschutz

25 km/h

E-Bike geeignet

**MTB** Der Allrounder für gemäßigtes Gelände und Straße. Hervorragend geeignet fürs E-MTB. Zusätzlich extra hoher Pannenschutz. Gute Rolleigenschaften auf harten Untergründen. (Gewicht: 835 g | Größe: 42-622 | 28 x 1.60)

Performance Line, Drahtreifen - HS 476  
Art.Nr.: 010-11860 | (54-559) | 26 x 2.10 38,90 €  
Art.Nr.: 010-11861 | (57-559) | 26 x 2.25 38,90 €  
Art.Nr.: 010-11863 | (42-622) | 28 x 1.60 38,90 €

Performance Line, Drahtreifen - HS 624  
Art.Nr.: 010-12191 | (54-584) | 27,5 x 2.10 41,90 €  
Art.Nr.: 010-12195 | (57-584) | 27,5 x 2.25 41,90 €  
Art.Nr.: 010-12196 | (54-622) | 29 x 2.10 41,90 €  
Art.Nr.: 010-12197 | (57-622) | 29 x 2.25 41,90 €

ab **38,90 €**



## SCHWALBE Racing Ray

faltbar

25 km/h

E-Bike geeignet

**MTB** Der XC-Vorderradspezialist. Im XC-Weltcup entwickelt. Perfekt fürs Vorderrad in Kombination mit Racing Ralph. Ausgezeichneter Rollwiderstand sowie Brems- und Kurvengrip. (Gewicht: 630 g | Größe: 54-622 | 29 x 2.10)

Performance Line | Faltringreifen - HS 489:  
Art.Nr.: 010-11092 | (57-584) | 27,5 x 2.25 39,90 €  
Art.Nr.: 010-11093 | (57-622) | 29 x 2.25 39,90 €

Super Ground | Evolution Line, Faltringreifen - HS 489:  
Art.Nr.: 010-11096 | (57-559) | 26 x 2.25 68,90 €  
Art.Nr.: 010-11097 | (57-584) | 27,5 x 2.25 68,90 €  
Art.Nr.: 010-11098 | (54-622) | 29 x 2.10 68,90 €  
Art.Nr.: 010-11099 | (57-622) | 29 x 2.25 68,90 €  
Art.Nr.: 010-11101 | (60-622) | 29 x 2.35 68,90 €

ab **39,90 €**



## SCHWALBE Eddy Current

faltbar

50 km/h

E-Bike geeignet

**MTB** Die unzerstörbare Reifenkombination fürs E-MTB. (Gewicht: 1.215 g | Größe: 62-622 | 29 x 2.40)

**Eddy Current Front** – Der E-MTB-Spezialist für das Vorderrad. Profil vom Motocross inspiriert: Massive Stollen. Spezielles Design fürs Vorderrad: Optimierte Lenkkräfte und Seitenführung.

**Eddy Current Rear** – Spezielles Design fürs Hinterrad, hervorragend für hohe Gesamtgewichte geeignet. Maximale Vortriebs- und Bremstraktion auch bei steilsten Anstiegen. Extrem haltbar durch massive Blocks und Super Gravity-Karkasse.

Front | Evolution Line, Faltringreifen - HS 496:  
Art.Nr.: 010-12377 | (62-622) | 29 x 2.40 68,90 €  
Art.Nr.: 010-12376 | (70-584) | 27,5 x 2.8 68,90 €  
Art.Nr.: 010-12378 | (65-622) | 29 x 2.60 68,90 €

Rear | Evolution Line, Faltringreifen - HS 497:  
Art.Nr.: 010-12379 | (70-584) | 27,5 x 2.80 74,90 €  
Art.Nr.: 010-12380 | (65-622) | 29 x 2.60 74,90 €

ab **68,90 €**





**SCHWALBE Racing Ralph**

**MTB** Der Rennfahrer. Angesichts der extremen Herausforderungen der XC-Tracks, wurde mit dem Racing Ralph ein sehr schnelles und vielseitiges XC Profil, speziell für das Hinterrad entwickelt. (Gewicht: 630 g | Größe: 54-622 | 29 x 2.10)

Performance Line | Falтреifen - HS 490:  
 Art.Nr.: 010-11140 | (57-584) | 27,5 x 2.25 39,90 €  
 Art.Nr.: 010-11141 | (57-622) | 29 x 2.25 5 39,90 €

**faltbar**

Super Ground | Evolution Line, Falтреifen - HS 490:  
 Art.Nr.: 010-10675 | (57-559) | 26 x 2.255 68,90 €  
 Art.Nr.: 010-10676 | (57-584) | 27,5 x 2,25 68,90 €  
 Art.Nr.: 010-10677 | (54-622) | 29 x 2.10 68,90 €  
 Art.Nr.: 010-10678 | (57-622) | 29 x 2.25 68,90 €  
 Art.Nr.: 010-10680 | (60-622) | 29 x 2.35 68,90 €

Super Race | Evolution Line, Falтреifen - HS 490:  
 schwarz/transparent  
 Art.Nr.: 010-10679 | (57-622) | 29 x 2.25 68,90 €  
 Art.Nr.: 010-10681 | (60-622) | 29 x 2.35 68,90 €

ab **39,90 €**



**SCHWALBE Rocket Ron**

**MTB** XC-Klassiker mit vielen Weltcupsiegen. Vereint Speed und Kurvenstabilität auf höchstem Niveau. Perfekt für die Rennstrecke. (Gewicht: 595 g | Größe: 54-622 | 29 x 2.10)

**faltbar**

Performance Line | Falтреifen - HS 438:  
 Art.Nr.: 010-10962 | (57-559) | 26 x 2.25 39,90 €

Super Ground | Evolution Line | Falтреifen - HS 438:  
 Art.Nr.: 010-10669 | (54-622) | 29 x 2.10 68,90 €

Super Race | Evolution Line | Falтреifen - HS 438:  
 Art.Nr.: 010-10670 | (54-622) | 29 x 2.10 68,90 €  
 Art.Nr.: 010-10671 | (57-622) | 29 x 2.25 68,90 €

ab **39,90 €**



**SCHWALBE Billy Bonkers**

**Faltbar**

**MTB** Schwalbes Reifen für Pumptrack, Dirtjump und Slopestyle hat das Zeug zum Sieger: Der äußerst leichte Reifen rollt nicht nur extrem leicht ab, sondern fährt sich auch sehr verspielt und agil. Zugleich bietet Billy Bonkers seinen Fahrern ein gutmütiges Verhalten bei Landungen, selbst nach verpatzten Tricks und Sprüngen. Sein Profildesign, ausgelegt auf maximale Mikroverzahnung auf Brechsand und auf hartem Untergrund, verzeiht auch gröbere Fehler. (Gewicht: 615 g | Größe: 57-559 | 26 x 2.25)

Performance Line | Falтреifen - HS 600:

schwarz/bronze  
 Art.Nr.: 010-12598 | (54-559) | 26 x 2.10

schwarz/schwarz  
 Art.Nr.: 010-12599 | (57-559) | 26 x 2.25

je **38,90 €**



**SCHWALBE Nobby Nic**

**faltbar**

**MTB** Der Allrounder (für Trail-, All Mountain und Enduro Bikes). Funktioniert bei jedem Wetter und in jedem Gelände. Perfekt für lange MTB-Touren mit optimalem Verhältnis von Grip, Gewicht, Rollwiderstand und Haltbarkeit. (Gewicht: 810 g | Größe: 57-622 | 29 x 2.25)

Performance Line | Falтреifen - HS 602:  
 Art. Nr. 010-10720 | (62-559) | 26 x 2.4 47,90 €  
 Art. Nr. 010-10721 | (62-584) | 27,5 x 2.4 47,90 €  
 Art. Nr. 010-10722 | (62-622) | 29 x 2.4 47,90 €

Evolution Line | Falтреifen - HS 602:  
 Art. Nr. 010-10700 | (57-559) | 26 x 2.25 68,90 €  
 Art. Nr. 010-10703 | (57-584) | 27,5 x 2.25 68,90 €  
 Art. Nr. 010-10710 | (57-622) | 29 x 2.25 68,90 €

ab **47,90 €**



**SCHWALBE Magic Mary**

**faltbar**

**MTB** Schwalbes erfolgreichster Downhill- und Enduroreifen. Über 50 Weltcup-Siege in den vergangenen zehn Jahren. Maximale Bremsstraktion und optimaler Kurvengrip auf allen Untergründen. (Gewicht: 1.110 g | Größe: 62-584 | 27,5 x 2.40)

Evolution Line | Falтреifen - HS 447  
 Art. Nr. 010-10996 | (60-559) | 26 x 2.35  
 Art. Nr. 010-10997 | (62-584) | 27,5 x 2,40  
 Art. Nr. 010-10998 | (65-584) | 27,5 x 2.60  
 Art. Nr. 010-10999 | (70-584) | 27,5 x 2,80

je **68,90 €**



**SCHWALBE Thunder Burt**

**faltbar**

**MTB** Perfekt für schnelle und trockene XC-Strecken. Geringes Gewicht und extrem geringer Rollwiderstand. Schnellster Schwalbe MTB-Reifen. (Gewicht: 510 g | Größe: 54-584 | 27,5 x 2.10)

Evolution Line | Falтреifen - HS 451  
 Art.Nr.: 010-11364 | (54-584) | 27,5 x 2.10 / 650B

**68,90 €**



## SCHWALBE Albert Gravity Pro

**MTB** Eine Klasse für sich. Rundum beliebt und jahrelanger Seriensieger der MTB-Reifentests. Er ist unglaublich vielseitig. Das Profil bietet Top Kontrolle in jeder Art von Gelände. Dank Konstruktion und Gummimischung auf höchstem Niveau, ist er trotzdem leicht und schnell im Wettkampf. Diese unglaubliche Leistungsbreite macht ihn zum wahren Allrounder.

(Gewicht: 1.265 g | Größe: 65-584 | 27.5 x 2.60)

Art.Nr.: 010-12396 | (65-584) | 27.5 x 2.60

Art.Nr.: 010-12395 | (65-622) | 29 x 2.60

je **79,90 €**

faltbar



**NEU**



## SCHWALBE Rick XC Pro

**MTB** Die perfekte Wahl für XC-Rennen, bei denen jede (Zehntel-) Sekunde zählt. Gemeinsam mit dem Olympiazweiten Mathias Flückiger entwickelt. Kombiniert Grip und geringen Rollwiderstand wie kein zweiter Schwalbe XC-Reifen. Verstärkter Übergangsbereich zwischen Mittel- und Schulterblöcken für besten SnakeBite-Schutz. Schließt die Lücke zwischen Racing Ralph und Thunder Burt, da er schneller als Racing Ralph ist und griffiger als Thunder Burt. (Gewicht: 680 g | Größe: 57-622 | 29 x 2.25)

Art.Nr.: 010-11932 | (57-622) | 29 x 2.25

Art.Nr.: 010-11933 | (62-622) | 29 x 2.40

je **68,90 €**



**NEU**



## SCHWALBE Shredda Front/Rear

**MTB** Laufruhig auf der Straße, griffig im Gelände, diamantierte Seitenstollen. (Gewicht: 1.410 g | Größe: 64-584 | 27.5 x 2.50)

Front

Art.Nr.: 010-12340 | (64-622) | 29 x 2.50

Rear

Art.Nr.: 010-12341 | (64-622) | 29 x 2.50

Art.Nr.: 010-12342 | (64-584) | 27.5 x 2.50

je **79,90 €**

faltbar



**NEU**



## SCHWALBE Smart Sam CARGO

**CARGO** Der Cargo-Reifen für die Kombination aus On- und Offroad. Perfekte Wahl außerhalb urbaner Regionen. Profil des Smart Sam garantiert guten Rollwiderstand und Sicherheit im Gelände. Für sehr hohe Lasten geeignet. Sicherster Pannenschutz fürs Cargo-Bike durch sechslagige 67-EPI Super Defense-Karkasse (Gewicht: 750 g | Größe: 60-406 | 20 x 2.35)

Art.Nr.: 010-11921 | (60-406) | 20 x 2.35

Art.Nr.: 010-11922 | (60-507) | 24 x 2.35

Art.Nr.: 010-11923 | (60-559) | 26 x 2.35

Art.Nr.: 010-11924 | (60-584) | 27.5 x 2.35

je **42,90 €**

mit Reflexstreifen



**NEU**





**SCHWALBE G-One Allround**

**GRAVEL** Allrounder für viele Einsatzgebiete. Perfekte Mischung aus geringem Rollwiderstand auf hartem Terrain und Grip im Offroad-Bereich. (Gewicht: 485 g | Größe: 40-622 | 28 x 1.50)

auch für E-Bikes

faltbar

Performance Line | Faltringen - HS 473:  
Art.Nr.: 010-11651 | (35-622) | 28 x 1.35, 700 x 35 C  
Art.Nr.: 010-11652 | (40-622) | 28 x 1.50, 700 x 40 C

je **44,90 €**



**SCHWALBE G-One Ultrabite**

**GRAVEL** Der Reifen für den Offroad-Einsatz. Einsatzort: Schotterpisten, Waldwege, Trails – auch unter widrigen Bedingungen. Maximaler Offroad-Grip und beispiellose Traktion, auch bei nassem Untergrund. (Gewicht: 610 g | Größe: 45-622 | 28 x 1.70, 700 x 45C)

faltbar

Performance Line | Faltringen - HS 601:

schwarz/bronze  
Art.Nr.: 010-11667 | (45-622) | 28 x 1.70, 700 x 45C  
Art.Nr.: 010-11668 | (50-622) | 28 x 2.00

je **44,90 €**



**SCHWALBE G-One Overland 365**

**GRAVEL** Idealer Reifen für sportliche Ganzjahrespendler. Addix 4-Season Compound. Viel Grip bei niedrigen Temperaturen. Guter Rollwiderstand bei allen Temperaturen. Sehr guter Pannenschutz dank RaceGuard und verstärkter Karkasse. Schwarzer Reflexstreifen als optisches Highlight und für zusätzliche Sicherheit im Straßenverkehr. (Gewicht: 605 g | Größe: 45-622 | 28 x 1.70, 700 x 45C)

faltbar

Performance Line | Faltringen - HS 622:  
Art.Nr.: 010-11683 | (40-622) | 28 x 1.50, 700 x 40C  
Art.Nr.: 010-11684 | (45-622) | 28 x 1.70, 700 x 45C  
Art.Nr.: 010-11685 | (50-622) | 28 x 2.00

je **49,90 €**



**SCHWALBE G-One Overland**

**GRAVEL** Der Reifen für Pendler, Abenteurer und E-Biker. Einsatz: 50 % Straße, 50 % Offroad. Hohe Haltbarkeit und gute Kurvenhaftung durch große und stabile Stollen. Besonders geeignet für E-Bikes. (Gewicht: 515 g | Größe: 40-622 | 28 x 1.50)

faltbar

Performance Line | Faltringen - HS 622  
Art.Nr.: 010-11680 | (40-622) | 28 x 1.50

**64,90 €**



**SCHWALBE X-One RS**

**GRAVEL** Rennorientierter Semi-Slick Reifen. Geringster Rollwiderstand in der X-One-Palette. Semi-Slick-Design mit Kletter- und Bremsblöcken. Geschmeidige Souplesse-Konstruktion. Geringer Rollwiderstand und hoher Grip durch Super Race Karkasse. Hoher Pannenschutz dank V-Guard. (Gewicht: 380 g | Größe: 33-622 | 28 x 1.30)

Evolution Line | Faltringen - HS 483  
Art.Nr.: 010-13229 | (33-622) | 28 x 1.30, 700 x 33C

**74,90 €**



**SCHWALBE G-One RS**

**GRAVEL** Rennorientierter Semi-Slick-Reifen. Geringster Rollwiderstand in der G-One-Palette. Maximale Effizienz auf leichtem Terrain, harten Böden und Asphalt. Brems- und Traktionskanten für Vorderrad und Hinterrad dank schuppenartigem Profil. (Gewicht: 410 g | Größe: 35-622 | 28 x 1.35)

Evolution Line | Faltringen - HS 621:  
Art.Nr.: 010-11690 | (35-622) | 28 x 1.35

**74,90 €**

Pannenschutz

faltbar



## SCHWALBE<sup>★</sup>

### SCHWALBE G-One Comp

**GRAVEL** Der Einstiegs-Gravelreifen. Schnelles Profil für Schotterpässen und den urbanen Einsatz. Guter Rollwiderstand, hohe Haltbarkeit. Durchgehende dreilagige Karkasse für sehr guten Snakebite-Schutz („Durchschlagschutz“ ist wahrscheinlich geläufiger).  
(Gewicht: 635 g | Größe: 40-622 | 28 x 1.50)

Art.Nr.: 010-11687 | (40-622) | 28 x 1.50

Art.Nr.: 010-11688 | (45-622) | 28 x 1.70

je **24,90 €**



## SCHWALBE<sup>★</sup>

### SCHWALBE Lugano II

**RENNRAD** Preisgünstiger Einstiegs-Rennradreifen. Gute Fahrperformance durch hochwertiges Compound.  
(Gewicht: 350 g | Größe: 25-622 | 700 x 25C)

Active Line, Drahtreifen - HS 471:

Art.Nr.: 010-11642 | (28-622) | 700 x 28C schwarz

Art.Nr.: 010-11635 | (23-622) | 700 x 23C schwarz

Art.Nr.: 010-11641 | (25-622) | 700 x 25C schwarz

Art.Nr.: 010-11643 | (25-622) | 700 x 25C schwarz-rot

Art.Nr.: 010-11644 | (25-622) | 700 x 25C schwarz-weiß

ab **20,90 €**

Active Line | Faltreifen - HS 471:

Art.Nr.: 010-11636 | (23-622) | 700 x 23C schwarz 27,90 €

Art.Nr.: 010-11634 | (25-622) | 700 x 25C schwarz 27,90 €

Art.Nr.: 010-11632 | (25-622) | 700 x 25C schwarz-rot 27,90 €



## SCHWALBE<sup>★</sup>

### SCHWALBE Lugano II Endurance

**RENNRAD** – Perfekte Wahl für die Großstadt. Besonders viel Laufflächengummi für maximale Haltbarkeit und sehr guten Pannenschutz. Sehr gut für Fixies und Singlespeed-Räder geeignet.  
(Gewicht: 495 g | Größe: 25-622 | 700 x 25C)

Active Line | Drahtreifen - HS 471:

Art.Nr.: 010-11615 | (25-622) | 700 x 25C

**23,90 €**



## SCHWALBE<sup>★</sup>

**Pannenschutz**

### SCHWALBE One Plus

**RENNRAD** Der „unplattbare“ Rennradreifen. Nachfolger des Durano Plus. Maximaler Pannenschutz dank SmartGuard. Sorglos-Rennradreifen für Training, Pendeln und urbanen Bereich. (Gewicht: 500 g | Größe: 25-622 | 700 x 25C)

Evolution Line | Drahtreifen - HS 462B:

Art.Nr.: 010-13211 | (25-622) | 700 x 25C

Art.Nr.: 010-13212 | (28-622) | 700 x 28C

Art.Nr.: 010-13213 | (32-622) | 28 x 1.25, 700 x 32C

je **43,90 €**





**SCHWALBE One**

**RENNRAD** Der Allround-Rennradreifen. Allzweck-Rennradreifen zum attraktiven Preis. Super Grip und sehr hohe Haltbarkeit. Guter Durchstichschutz dank RaceGuard. (Gewicht: 225 g | Größe: 23-622 | 700 x 23C)

Performance Line | Drahtreifen - HS 462A:  
Art.Nr.: 010-11822 | (25-622) | 700 x 25C ab **33,90 €**

Performance Line | Faltreifen - HS 462A:  
Art.Nr.: 010-11814 | (23-622) | 700 x 23C 43,90 €  
Art.Nr.: 010-11815 | (25-622) | 700 x 25C 43,90 €  
Art.Nr.: 010-11820 | (28-622) | 700 x 28C 43,90 €  
Art.Nr.: 010-11821 | (30-622) | 28 x 1.20, 700 x 30C 43,90 €

in blau/schwarz/blau/schwarz  
Art.Nr.: 010-11816 | (25-622) | 700 x 25C 43,90 €

in schwarz/transparent  
Art.Nr.: 010-11817 | (25-622) | 700 x 25C 43,90 €

in rot/schwarz/rot/schwarz  
Art.Nr.: 010-11818 | (25-622) | 700 x 25C 43,90 €

in weiß/schwarz/weiß/schwarz  
Art.Nr.: 010-11819 | (25-622) | 700 x 25C 43,90 €



**SCHWALBE Pro One**

**RENNRAD** Der High-End Rennradreifen. Souplesse-Konstruktion für Komfort und Geschmeidigkeit. Addix Race-Compound: Für optimalen Rollwiderstand und maximalen Grip. Sehr guter Durchstichschutz dank V-Guard. (Gewicht: 235 g | Größe: 25-622 | 700 x 25C)

Performance Line | Faltreifen - HS 493A:  
Art.Nr.: 010-11807 | (23-622) | 700 x 23C  
Art.Nr.: 010-11808 | (25-622) | 700 x 25C  
Art.Nr.: 010-11809 | (28-622) | 700 x 28C  
Art.Nr.: 010-11810 | (30-622) | 28 x 1.20, 700 x 30C

je **64,90 €**



faltbar



**SCHWALBE One Tubeless**

**RENNRAD** Der Allround-Rennradreifen. Vereint super Grip und sehr hohe Haltbarkeit. Sehr guter Pannenschutz dank RaceGuard und Microskin Karkasse. Besonders leichte Tubeless-Montage. (Gewicht: 310 g | Größe: 25-622 | 700 x 25C)

Performance Line | Faltreifen - HS 462:  
Art.Nr.: 010-11811 | (25-622) | 700 x 25C  
Art.Nr.: 010-11812 | (28-622) | 700 x 28C  
Art.Nr.: 010-11813 | (30-622) | 28 x 1.20, 700 x 30C

je **61,90 €**



faltbar



**SCHWALBE Pro One Tubeless**

**RENNRAD** Tubeless: Der High-End Rennradreifen. Addix-Race-Compound: Für optimalen Rollwiderstand und maximalen Grip. Souplesse-Konstruktion für Komfort und Geschmeidigkeit. Sehr guter Durchstichschutz dank V-Guard. (Gewicht: 265 g | Größe: 25-622 | 700 x 25 C)

faltbar

Evolution Line | Faltreifen - HS 493:  
Art.Nr.: 010-11804 | (25-622) | 700 x 25 C  
Art.Nr.: 010-11805 | (28-622) | 700 x 28 C  
Art.Nr.: 010-11806 | (30-622) | 700 x 30 C

je **74,90 €**



**SCHWALBE Pro One TT**

**RENNRAD** Der High-End Zeitfahr- und Triathlon-Reifen. Souplesse-Konstruktion für Komfort und Geschmeidigkeit. Maximale Geschwindigkeit, geringster Rollwiderstand und minimales Gewicht. Echter Wettkampfspezialist (nicht fürs Training gemacht). (Gewicht: 205 g | Größe: 25-622 | 700 x 25C)

faltbar

Evolution Line | Faltreifen - HS 493:  
Art.Nr.: 010-11798 | (25-622) | 700 x 25C  
Art.Nr.: 010-11799 | (28-622) | 700 x 28C

je **74,90 €**



# UNSER TIPP – WAS SIE ALLES ÜBER REIFEN WISSEN SOLLTEN!

## UNSER TIPP

### Pannenschutz

Absolut im Trend sind Reifen mit besonderer Pannenschutz-einlage. Diese speziellen Reifen bieten eingefahrenen Fremdkörpern wie Scherben, Granulat, etc. dauerhaften Widerstand. Selbst eine Heftzwecke kann die Schutzschicht bei diesen Reifen nicht durchstechen.

Aufgrund des meist schwierigen Radausbaus bei E-Bikes, ist es hier besonders empfehlenswert, Reifen mit Pannenschutz-einlage oder sogar spezielle E-Bike-Reifen einzusetzen. Dies erhöht nicht nur Ihre Sicherheit, sondern erspart Ihnen auch lästige Reifenpannen. Lassen Sie sich hier von Ihrem ZEG-Fahrradhändler kompetent beraten.

## Wir unterstützen das Recycling-Projekt von SCHWALBE

**Sie können Ihre gebrauchten** Reifen oder Schläuche bei Ihrem ZEG-Fachhändler gerne abgeben.

Der Reifenhersteller SCHWALBE lässt in einem thermochemischen Verfahren die gebrauchten Produkte in Sekundärrohstoffe zersetzen und lässt daraus neue Reifen entstehen. Der Prozess spart 80% CO2 im Vergleich zur bisher üblichen Verbrennung über den Restmüll ein!

**Unterstützen auch Sie diese Aktion und geben Ihre gebrauchten Reifen oder Schläuche bei Ihrem ZEG-Fachhändler ab.**

## Ventil-Arten

### 1. Klassisches Fahrradventil (Dunlop-, Blitz-, Patentventil)

Das Dunlop-Ventil ist die in Deutschland häufigste Ausführung. Kennzeichen: Ventilkegel mit Ventiltgummi oder Patentventil. Ventileinsätze mit Ventiltgummi haben den Nachteil, dass sich der Schlauch nur mühsam aufpumpen lässt. Es ist deshalb ratsam, das Rad mit Patentventilen auszustatten. Das Ventil wird durch die Überwurfmutter festgeschraubt. Nach dem Aufpumpen unbedingt die Staubkappe aufschrauben, weil das Ventil sonst durch eindringenden Staub undicht werden kann.



### 2. Sclaverand-Ventil (Presta-Ventil)

Das Sclaverand-/Presta-Ventil (französisches Ventil) wird überwiegend in Rennrädern sowie in Fahrrädern aus Frankreich oder Italien eingesetzt. Mittlerweile findet es auf dem deutschen Markt mehr und mehr Verwendung. Einzelteile dieses Ventiltyps können teilweise ausgewechselt werden. Vor dem Aufpumpen muss die Rändelmutter des Ventileinsatzes bis zum Anschlag losgeschraubt werden. Nach dem Aufpumpen Rändelschraube wieder festschrauben, damit das Ventil dicht bleibt (bei V-Profilfelgen verlängerte Version).



### 3. Schrader-Ventil (Auto-Ventil)

Das Schrader-Ventil findet man oft bei Mountain Bikes. Der Ventileinsatz kann ausgewechselt werden. Da das Schrader-Ventil bei allen Kraftfahrzeugen Verwendung findet, können Auto-Luftpumpen oder die Reifenfüllgeräte der Tankstellen benutzt werden. Vorsicht beim Gebrauch von Reifenfüllgeräten! Bei zu hohem Luftdruck kann der Reifen platzen.



## Wie ist der genaue Umfang meines Reifens?

Zur genauen Programmierung des Radcomputers wird häufig nach exakten Umfängen der Reifen gefragt. Der Radumfang variiert in Abhängigkeit von Felge, Luftdruck und Gewichtsbelastung. Aus diesem Grund können wir die exakten Radumfänge nicht angeben. Zur genauen Programmierung eines Radcomputers empfehlen wir einen einfachen Abrollversuch mit Fahrer/in im Sattel.

Die Radumfänge der gängigen Größen findest du in der nebenstehenden Tabelle.



Zoll	ETRTO	Radumfang	Zoll	ETRTO	Radumfang	Zoll	ETRTO	Radumfang
12	47-203	333 mm	24	54-507	1930 mm	28	20-622	2100 mm
14	47-288	1200 mm		57-507	1955 mm		23-622	2125 mm
16	50-305	1265 mm		60-507	1980 mm		25-622	2135 mm
	35-349	1315 mm	26	35-559	1990 mm		28-622	2150 mm
37-349	1330 mm	40-559		2030 mm	30-622		2160 mm	
18	40-355	1380 mm		47-559	2050 mm		32-622	2170 mm
	50-355	1440 mm		50-559	2075 mm		35-622	2185 mm
20	23-406	1420 mm		54-559	2100 mm		37-622	2200 mm
	28-406	1450 mm		57-559	2120 mm		40-622	2220 mm
	35-406	1510 mm	60-559	2160 mm	42-622		2230 mm	
	40-406	1540 mm	37-590	2100 mm	47-622	2250 mm		
	47-406	1580 mm	27	32-630	2200 mm	50-622	2280 mm	
	50-406	1600 mm		54-584	2195 mm	40-635	2250 mm	
24	54-406	1620 mm	27,5	57-584	2215 mm	54-622	2310 mm	
	47-507	1900 mm		60-584	2240 mm	57-622	2330 mm	
	50-507	1910 mm	29			60-622	2340 mm	



## Welcher Luftdruck ist richtig?

Es ist nicht möglich, eine generelle Luftdruckempfehlung für ein bestimmtes Fahrrad oder einen bestimmten Reifen zu geben. Der „richtige“ Luftdruck hängt maßgeblich von der Gewichtsbelastung auf den Reifen ab. Diese wird hauptsächlich vom Gewicht des Fahrers/Fahrerin und des Gepäcks bestimmt. Anders als beim Auto hat das Fahrzeuggewicht nur geringen Einfluss auf das Gesamtgewicht. Darüber hinaus sind die persönlichen Vorlieben nach geringem Rollwiderstand oder hohem Federungskomfort sehr unterschiedlich.

Der zulässige Druckbereich ist auf der Reifenflanke angegeben. Je höher Sie den Luftdruck wählen, umso geringer sind Rollwiderstand, Verschleiß und

Pannenanfälligkeit. Je geringer Sie den Luftdruck wählen, umso höher sind Komfort und Haftung des Reifens.

Die Luftdruckempfehlungen geben eine grobe Orientierung für 3 unterschiedliche Fahrergewichte:

Je schmaler der Reifen und je größer die Gesamtlast, umso höher muss der Luftdruck sein.

Bei Reifen mit sehr kleinem Durchmesser (Liegerad, Faltrad) ist ebenfalls ein höherer Druck notwendig.

Auf keinen Fall sollten Sie die auf dem Reifen angegebenen Grenzwerte für minimalen und maximalen Druck über- bzw. unterschreiten.



Reifenbreite	Körpergewicht		
	ca. 60 kg	ca. 85 kg	ca. 110 kg
25 mm	6.0 Bar	7.0 Bar	8.0 Bar
28 mm	5.5 Bar	6.5 Bar	7.5 Bar
32 mm	4.5 Bar	5.5 Bar	6.5 Bar
37 mm	4.0 Bar	5.0 Bar	6.0 Bar
40 mm	3.5 Bar	4.5 Bar	6.0 Bar
47 mm	3.0 Bar	4.0 Bar	5.0 Bar
50 mm	2.5 Bar	4.0 Bar	5.0 Bar
55 mm	2.0 Bar	3.0 Bar	4.0 Bar
60 mm	2.0 Bar	3.0 Bar	4.0 Bar

## Warum ist der Luftdruck beim Fahrrad so wichtig?

Erst durch einen ausreichenden Luftdruck ist der Reifen in der Lage, das Fahrrad zu tragen. Je höher der Luftdruck, umso geringer ist der Rollwiderstand des Reifens. Auch die Pannenanfälligkeit ist bei hohem Druck geringer. Ein dauerhaft zu geringer Luftdruck führt häufig zum vorzeitigen Verschleiß des Reifens. Rissbildung an der Seitenwand ist die typische Folge. Auch der Abrieb

ist dann unnötig hoch. Andererseits kann ein Reifen bei geringem Luftdruck die Fahrbahnstöße besser abfedern. Breite Reifen werden allgemein mit einem geringen Luftdruck betrieben. Sie bieten die Möglichkeit, die Vorteile des geringeren Luftdrucks zu nutzen, ohne dass dadurch gravierende Nachteile bei Rollwiderstand, Pannenschutz und Verschleiß entstehen.



Zollgröße	Zollangabe	ETRTO Angabe	Französische Angabe	
12	12 x 1,75	47-203		
14	14 x 1 3/8	37-288	350 x 35A	
16	16 x 1,75	47-305		
	16 x 2,00	50-305		
	16 x 1,35	35-349		
18	18 x 1,50	40-355		
	18 x 1,75	47-355		
	18 x 2,00	50-355		
20	20 x 1,35	35-406		
	20 x 1,50	40-406		
	20 x 1,60	42-406		
	20 x 1,75	47-406		
	20 x 2,00	50-406		
	20 x 2,15	55-406		
22	22 x 1 5/8 x 1 1/2	44-484		
	24 x 1,75	47-507		
24	24 x 2,00	50-507		
	24 x 2,25	57-507		
	24 x 1,00	25-540		
	24 x 1 3/8	37-540		
	26 x 1,75	44-559		
26	26 x 1,75	47-559		
	26 x 2,00	50-559		
	26 x 2,10	54-559		
	26 x 2,25	57-559		
	26 x 2,35	60-559		
	26 x 2,40	62-559		
	26 x 2,50	64-559		
	26 x 4,00	100-559		
	26 x 4,80	120-559		
	27,5	27,5 x 1,65	44-584	650B
27,5 x 1,75		47-584	650B	
27,5 x 2,00		50-584	650B	
27,5 x 2,10		54-584	650B	
27,5 x 2,25		57-584	650B	
27,5 x 2,35		60-584	650B	
27,5 x 2,40		62-584	650B	
27,5 x 2,50		64-584	650B	
27,5 x 2,60		65-584	650B	
27,5 x 2,75		70-584	650B	
27,5 x 2,90		74-584	650B	
27,5 x 3,00		75-584	650B	
28		28 x 0,90	23-622	700 x 23C
		28 x 1,00	25-622	700 x 25C
	28 x 1,10	28-622	700 x 28C	
	28 x 1,35	35-622	700 x 35C	
	28 x 1,40	37-622	700 x 35C	
	28 x 1,50	40-622	700 x 38C	
	28 x 1,60	42-622	700 x 40C	
	28 x 1,625	44-622	700 x 42C	
	28 x 1,75	47-622	700 x 45C	
	28 x 2,15	55-622		
	28 x 2,35	60-622		
	28 x 1 1/2	40-635	700 x 38B	
29	29 x 2,00	50-622		
	29 x 2,10	54-622		
	29 x 2,25	57-622		
	29 x 2,35	60-622		
	29 x 3,00	75-622		

# UNSER PROFI TIPP: REIFENPANNE!

Hat Sie der Pannenteufel erwischt, heißt es Reifen flicken. Dazu benötigen Sie mindestens einen Reifenheber (auch „Montierhebel“ genannt), außerdem Flickzeug und eine Luftpumpe mit dem richtigen Aufsatz für Ihren Ventiltyp. Beim Flicken gehen Sie folgendermaßen vor:

- Zuerst die restliche Luft ganz herauslassen.
- Schieben Sie nun den Reifenheber neben dem Ventil unter den Reifendraht, hebeln das umliegende Reifensegment über die Felgenkante und haken den Reifenheber in einer Speiche ein (Bild 1).



- Das Laufrad wird nun, Ventil nach unten, auf den Boden gestellt. Beidhändig drücken Sie den Reifen zwischen Daumen und Zeigefinger ringsum flach und schieben ihn in die tiefere Felgenmitte (Bild 2).

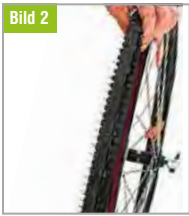

- Am Ventil angekommen, heben Sie die außenliegende Reifenflanke von Hand über die Felgenkante (Bild 3). Bei sehr eng sitzenden Decken hilft ein zweiter Reifenheber.



- Zwischen Reifen und Felge lässt sich der Schlauch herausziehen. Vergessen Sie zum Schluss nicht das Ventil aus dem Ventilloch der Felge zu drücken!

## Kampf dem Pannenteufel

Laut Statistik ist ein fabrikneuer Reifen defektanfälliger als ein abgelagerter. Außerdem wird das Hinterrad wesentlich öfter vom Pannenteufel heimgesucht als das Vorderrad, weil es viel stärker belastet ist.

## Schlauch flicken

- Große Löcher im Schlauch sind leicht zu finden. Suchhilfe bei Mini-Löchern: Luft einpumpen und den ganzen Schlauch ins Wasser tauchen; die aufsteigenden Luftblasen verraten die defekte Stelle. Sind Sie ohne Wasserbad unterwegs, orten Sie das Loch, indem Sie den aufgepumpten Schlauch vor Mund, Auge oder Ohr halten: Diese Gesichtspartien reagieren auf den leichtesten Luftzug.
- Dann wird die beschädigte Stelle des Schlauches mit Schmirgelpapier (Bestandteil des Flickzeugs) aufgeraut – etwa auf der doppelten Fläche, die später der Flicker einnimmt.
- Die raue Schlauchpartie streichen Sie mit Gummilösung ein (Bild 4) und lassen das Ganze je nach Außentemperatur 5 bis 10 Minuten abtrocknen.
- Jetzt wird die Schutzfolie vom Flicker abgezogen und dieser zentrisch auf die Schadensfläche gedrückt (Bild 5).



**! Wichtig:** Nicht die Dauer des Drucks, sondern die Stärke des Drucks entscheidet über die Qualität der Klebung! Vor der Montage suchen Sie bitte auch die Reifendecke gründlich nach dem „spitzen Eindringling“ ab! Sonst könnte der frischgeflickte Schlauch womöglich gleich wieder gelöchert werden.

## Montage

- Stecken Sie das Ventil ins Ventilloch der Felge und füllen so viel Luft ein bis der Schlauch so eben rund ist.
- Schieben Sie den Schlauch faltenfrei rundum unter die Decke ins Felgenbett (Bild 6).



- Gegenüber vom Ventil beginnend, heben Sie die Reifenflanke über die Felgenkante und ziehen sie tief ins Felgenbett.
- Rundum arbeiten Sie sich weiter vor und heben die restlichen Reifensegmente von Hand über die Felgenkante. Verzichten Sie hier bitte auf Reifenheber – es besteht die Gefahr erneuter Schlauchbeschädigung.

**! Wichtig:** Wird oft vergessen: Ventil kurz hochdrücken, damit der Schlauch nicht zwischen Reifendraht und Felge eingeklemmt bleibt. Dann Ventil fest auf die Felge ziehen und Luft einpumpen.

**! Unser Tipp:** Läuft der Reifen nach Ihrem Reifenwechsel nicht sauber auf der Felge, obwohl sie vorher vom Händler fachgerecht gespannt und zentriert wurde, empfehlen wir Ihnen Folgendes: Lassen Sie die Luft wieder ab. Pinseln Sie beide Reifenflanken mit Geschirrspülmittel oder noch besser mit Montagepaste (vom ZEG-Fachmann) ein. Nun pumpen Sie wieder auf und siehe da: Der Reifen läuft ganz sauber und rund auf der Felge, weil er durch das Schmiermittel überall gleich weit aus der Felge gedrückt wird.



## TIPTOP Flickzeug-Sortiment TT 02

Art.Nr.: 080-31370

3,99 €

Der Renner unter den Zweirad Flickzeugen.

Lieferumfang: 6 x Flicker Größe F1 (Abmessung Ø 25 mm), 1 x Flicker Größe F2 (Abmessung 50 x 25 L x B mm), 1 x Vulkanisier-Flüssigkeit 5 g Tube, 1 x Schleifstein mit Spezial Gummipad, 1 x Anleitung



## TIPTOP Reparatur-Set TT15 Big Box

Art.Nr.: 080-31399

29,99 €

Die Komplettausstattung für die Schlauchreparatur. Die Big Box ist ideal für alle diejenigen, die häufig oder viele Fahrräder reparieren. Sie gehört in jede Werkstatt, nach Hause und auf jede Fahrradtour in der Gruppe.

Lieferumfang: 10 x Flicker Größe F0 (Abmessung Ø 16 mm), 10 x Flicker Größe F1 (Abmessung Ø 25 mm), 10 x Flicker Größe Gr.0 (Abmessung Ø 30 mm), 10 x Flicker Größe F2 (Abmessung 50 x 25 L x B mm), 1 x Schlauch Reparaturplatte 10 x 10 cm, 1 x Vulkanisier-Flüssigkeit 25 g Tube, 3 x Schleifstein mit Spezial Gummipad, 3 x Kunststoff Montierhebel schwarz, 1 x Anroller Kunststoff schwarz, 1 x Lochfinder, 1 x Anleitung





## ITW Slime Tube Sealant

Art.Nr.: 080-22560, 237 ml

ab **10,15 €**

(Grundpreis 100 ml 4,28 €)

Art. Nr. 080-22561, 473 ml

13,25 €

(Grundpreis 100 ml 2,80 €)

Dieses Schlauchdichtmittel findet mithilfe der Fibro-Seal-Technologie bis zu 3 mm große Einstichstellen im Laufflächenbereich und dichtet diese sofort ab. Füllen Sie das Dichtmittel in die Reifen Ihres Fahrrades, Geländemotorrads, Aufsitzrasenmähers, Ihrer Schubkarre usw. und genießen Sie zwei Jahre lang fortwährenden Schutz vor Reifenpannen. Ungiftig und nicht korrosiv, nicht entflammbar, lässt sich mit Wasser entfernen.



## ITW Slime Skabs + Reifenheber

Art.Nr.: 080-31374

**6,05 €**

Flicken Sie Einstiche im Reifen mit den selbstklebenden Skabs von Slime. Das Set enthält 2 Stück Reifenheber, 6 Stück selbstklebende, 2,5 cm große Flicker und ein kleines Schleifwerkzeug. Kein Klebstoff, sauber in der Verwendung. Schnell und einfach. In einer praktischen Klappbox. Kompakt in der Radtasche zu verstauen.

Lieferumfang: 2 x Reifenheber, 6 Stück selbstklebende Flicker



extra stark

## ITW Slime Smart Tubes

Slime Smart Tubes sind selbstdichtende Schläuche, die bereits mit der idealen Menge an Dichtmittel „Slime Tube Sealant“ gefüllt sind, um Pannen während der Fahrt abzudichten. Sie dichten mehrere Durchstiche wiederholt ab.

AV-Ventil:

Art.Nr.: 010-15034 | 20 Zoll (40/57-406)

ab **8,99 €**

Art.Nr.: 010-15035 | 24 Zoll (47/57-507)

8,99 €

Art.Nr.: 010-15037 | 26 Zoll (47/57-559)

9,99 €

Art.Nr.: 010-15039 | 27,5 Zoll (50/60-584)

9,99 €

Art.Nr.: 010-15042 | 28 Zoll (35/43-622)

9,99 €

Art.Nr.: 010-15044 | 29 Zoll (47/54-622)

9,99 €

SV-Ventil:

Art.Nr.: 010-15036 | 26 Zoll (47/57-559)

9,99 €

Art.Nr.: 010-15038 | 27,5 Zoll (50/60-584)

9,99 €

Art.Nr.: 010-15040 | 28 Zoll (19/25-622)

9,99 €

Art.Nr.: 010-15041 | 28 Zoll (28/32-622)

9,99 €

Art.Nr.: 010-15043 | 29 Zoll (47/54-622)

9,99 €



## FUXON Reifenheber-Set

Art.Nr.: 090-39084, 3er-Set

Set **3,99 €**

Reifenheber-Set aus Kunststoff, ergonomisch geformt und nahezu unzerbrechlich.

SCHWALBE ↗



## SCHWALBE Reifenheber-Set

Art.Nr.: 090-39083, 3er-Set

Set **4,90 €**

Einfache Montage und Demontage eines Reifens.





Anzeige

**SCHWALBE** 

**LOVE AT  
FIRST CLIK**  
**SCHWALBE CLIK VALVE**

**Get there**

[schwalbe.com/clik-valve](https://schwalbe.com/clik-valve)



# UNSER TIPP

## VORTEILE DER AEROTHAN TUBES

- Konsequenz leicht bis zum Ventil
- Minimaler Rollwiderstand – maximale Fahrdynamik
- Extrem hitzebeständig – zugelassen für Felgenbremsen
- Stabiles Fahrverhalten – selbst bei niedrigen Luftdrücken
- Einfache Montage – ohne Verrutschen oder Einklemmen

## SCHWALBE



### SCHWALBE Aerothan

AEROTHAN MTB SV 40 mm  
 Art.Nr.: 010-10596 | (54-62-622) | 29 Zoll  
 Art.Nr.: 010-10591 | (54-62-584) | 27,5 Zoll

AEROTHAN ALLROUND/GRAVEL SV 40 mm  
 Art.Nr.: 010-10595 | (37-50-622) | 28 Zoll

AEROTHAN BMX/Cargo SV 40 mm  
 Art.Nr.: 010-10615 | (54-62-406) | 20 Zoll

je **27,90 €**

Bei der Entwicklung von Aerothan Tubes ist Schwalbe von Anfang an neue Wege gegangen. Entstanden ist eine High-End-Alternative zu herkömmlichen Fahrradschläuchen. Schwalbe will für jeden Fahrradfahrer das optimale Produkt bieten. Die Ingenieure müssen die scheinbaren Gegensätze von geringstem Gewicht und höchster Pannensicherheit miteinander vereinen. So ist der Aerothan Tube entstanden, der die Erwartungen an einen High-End-Fahrradschlauch nicht nur erfüllt, sondern übertrifft. Aerothan Tubes bestehen zu 100% (inklusive Ventil) aus einem thermoplastischen Polyurethan (TPU) und sind somit vollständig recyclingfähig.

## SCHWALBE



### SCHWALBE Click Valve Ventil mit Pumpenkopf-Adapter

Art.Nr.: 050-22512, von SV auf Click Valve Ventil und Pumpenkopf-Adapter  
 Art.Nr.: 050-22515, von DV auf Click Valve Ventil und Pumpenkopf-Adapter

je Set **13,95 €**

Das Schwalbe Click Valve lässt sich auch mit herkömmlichen SV-Pumpen aufpumpen. Dafür wird nur der Pumpenkopfadapter benötigt, der sich in deine bestehende Pumpe einstecken lässt. Dann wird er auf das Schwalbe Click Valve geklickt. Das Handling ist intuitiv, das Aufpumpen des Ventils kinderleicht. Ohne Gefahr für Luftverlust und ohne Verschleißspuren am Pumpenkopf.

## SCHWALBE



### SCHWALBE Click Valve Tubeless Ventil

Art.Nr.: 050-22394, 40 mm Set ab **23,90 €**  
 Art.Nr.: 050-22395, 60 mm 26,90 €  
 Art.Nr.: 050-22396, 80 mm 29,90 €

Mit dem SCHWALBE CLIK VALVE geht das Aufpumpen des Fahrradventils maximal simpel – per Klick. Was es dafür braucht? Das Ventil und den zugehörigen Pumpenkopf bzw. den entsprechenden Pumpenkopfadapter. Der lässt sich beim Click Valve mit minimaler Kraft auf das Fahrradventil klicken und nach erfolgreichem Pumpen wieder abziehen. Das Tubelessventil Click Valve hat sogar noch einen weiteren zusätzlichen Vorteil: Einen um 50% höheren Luftdurchfluss als herkömmliche Tubeless-Ventile. So vereint es gleich mehrere Vorteile.

## SCHWALBE



### SCHWALBE Click Valve Ventil

Art.Nr.: 050-22510, von SV auf Click Valve Ventil  
 Art.Nr.: 050-22513, von DV auf Click Valve Ventil

je Set **5,95 €**

Schwalbe Click Valve Ventil Set zum Nachrüsten. Du hast bereits einen Schwalbe Click Valve Pumpkopf oder einen Schwalbe Click Valve Pumpkopf-Adapter und möchtest weitere Räder umrüsten auf Schwalbe Click Valve? Dann ist das Set mit zwei Schwalbe Click Valve Ventilen das richtige für dich.

## SCHWALBE



### SCHWALBE Click Valve Ventil mit Pumpenkopf

Art.Nr.: 050-22511, von SV auf Click Valve Ventil + Pumpenkopf je Set **16,95 €**  
 Art.Nr.: 050-22514, von DV auf Click Valve Ventil + Pumpenkopf

Das Schwalbe Click Valve im Set mit dem passenden Pumpenkopf: Damit wird das Aufpumpen der Fahrradreifen kinderleicht. Man benötigt nur zwei Finger – dank des intuitiven Klick-Systems. Der Pumpenkopf wird einfach auf das Ventil geklickt und anschließend wieder abgezogen. Ohne Gefahr für Luftverlust und ohne Verschleißspuren am Pumpenkopf.

SCHWALBE ➤



### SCHWALBE High-Pressure-Klebefelgenband

Art.Nr.: 010-14294, 18 x 2000 mm  
Art.Nr.: 010-14295, 15 x 2000 mm

je **6,50 €**

Das Gewebe aus hochwertigem Polyamid ist leicht und sehr druckbeständig, auch bei starker Belastung und hohen Temperaturen.

SCHWALBE ➤



### SCHWALBE DOC BLUE PROFESSIONAL

Art.Nr.: 080-31407, 60 ml  
Art. Nr. 080-31408, 500 ml

**7,90 €**

23,90 €

(Grundpreis 100 ml = 13,17 €)  
(Grundpreis 1 Liter = 47,80 €)

Perfekt für Schwalbe TLE-Reifen, produziert von Stan's NoTubes, einfaches Handling und optimale, schnelle Abdichtung.

SCHWALBE ➤

### SCHWALBE Felgenband Tubeless

Art.Nr.: 010-14340, (10 m x 19 mm)  
Art.Nr.: 010-14341, (10 m x 21 mm)  
Art.Nr.: 010-14343, (10 m x 25 mm)  
Art.Nr.: 010-14344, (10 m x 27 mm)  
Art.Nr.: 010-14345, (10 m x 29 mm)

je **24,90 €**

Das Tubeless-Felgenband ist extrem einfach in der Handhabung und gleichzeitig sehr hochdruckbeständig.



effizient für jedes Gelände

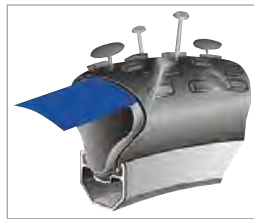

### ZEFAL Pannenschutzband MTB 34 mm

Art.Nr.: 010-38249, blau MTB | 34 mm | 29 Zoll | 90 g x 2 Paar **15,90 €**

Das Felgenband schützt den Schlauch vor Pannen. Felgenbänder verlängern die Lebensdauer der Schläuche. Hohe Pannensicherheit!

SCHWALBE ➤

### SCHWALBE Ventilverlängerung

Art.Nr.: 050-22370 Set **9,90 €**

Für Schlaverand-Ventile mit auswechselbarem Ventileinsatz, aus Aluminium.



SCHWALBE ➤

### SCHWALBE Tubeless Ventil

Art.Nr.: 050-22382, 40 mm SV Set **21,90 €**

2er-Set mit einfachem Handling, für jede Felgenhöhe passend, Ventifuß kann mit Innensechskantschlüssel fest in Felge montiert werden. Dank Innendurchmesser kann der Reifen effektiv mit Luft und Dichtmilch befüllt werden.



## UNSER TIPP

Folgendes sollten Sie bei einer Radtour dabei haben:

- Ersatzschlauch
- Handy, Akku sollte voll sein (evtl. auch Powerbank)
- etwas Kleingeld
- Beleuchtung zum Anstecken, falls nicht fest am Bike verbaut
- leichte Regenjacke
- Energieriegel oder Ähnliches
- Flickzeug + drei Reifenheber
- Minipumpe oder CO2-Pumpe inkl. Kartuschen
- evtl. Pannenspray
- kleines Multitool (Werkzeug) mit Inbus- und evtl. Torxschlüsseln





# MEHR ALS 300 UNTERSCHIEDLICHE LAUFRÄDER AUF LAGER

Eine große Auswahl an unterschiedlichen Laufrädern steht Ihnen permanent zur Verfügung. Sollten wir Ihr gewünschtes Laufrad einmal nicht vorrätig haben, bestellen wir dieses gerne für Sie bei der ZEG Zweirad-Einkaufs-Genossenschaft eG in Köln. Dort werden über 300 unterschiedliche Laufräder gelagert. Eine schnelle Verfügbarkeit ist also immer garantiert. Fragen Sie Ihren ZEG-Fachmann.



## UNSER TIPP

### Welcher Reifen passt auf welche Felge?

Der Reifeninnendurchmesser muss mit dem Felgenschulterdurchmesser übereinstimmen. Die Reifengröße 37–622 passt z. B. auf eine Felge 622 x 19C.

Außerdem müssen Reifenbreite und Felgenmaulweite aufeinander abgestimmt sein. Die Tabelle gibt mögliche Kombinationen von Reifenbreite und Felgenmaulweite laut ETRTO an.

Es gibt auch viele Kombinationen, die durch diese Tabelle nicht abgedeckt sind und in der Praxis trotzdem funktionieren. Generell fährt man mit solchen Kombinationen dann natürlich auf eigene Gefahr. Leider hinkt die ETRTO Norm der Realität oft einiges hinterher. So werden z. B. sehr breite Felgen heute immer beliebter. Die Verwendung von breiten Felgen ist auch sinnvoll, weil das den Reifen zusätzlich stabilisiert. Man kann den Luftdruck stärker reduzieren, bevor das Fahrverhalten „schwammig“ wird.

Reifenbreite (mm)	Felgenmaulweite in mm (Hakenfelge)								
	13C	15C	17C	19C	21C	23C	25C	27C	29C
18	X								
20	X								
23	X	X							
25	X	X	X						
28		X	X	X					
32		X	X	X					
35			X	X	X				
37			X	X	X	X			
40			X	X	X	X			
42			X	X	X	X	X		
44			X	X	X	X	X		
47			X	X	X	X	X	X	
50			X	X	X	X	X	X	
52			X	X	X	X	X	X	X
54				X	X	X	X	X	X
57				X	X	X	X	X	X
60				X	X	X	X	X	X



# PUMPEN





# UNSER TOP TIPP



## HIGHLIGHTS:

- Speicherplatz für 4 voreingestellte Luftdrücke
- LED Leuchte
- Universal für Fahrradreifen, Autoreifen, Bälle, etc.

NEU

### BULLS QuickAir

Art.Nr.: 051-22221

BULLS QuickAir – Der vielseitige Helfer für Garage und unterwegs. Der neue BULLS QuickAir ist der ideale Begleiter für E-Biker und Outdoor-Enthusiasten. Mit seiner praktischen Auto-Stopp-Funktion pumpt der Kompressor automatisch bis zum gewünschten Luftdruck auf. Dank Speicherplatz für bis zu 4 voreingestellte Druckwerte, ist er vielseitig einsetzbar – perfekt für Trekkingreifen oder andere Anwendungen. Zudem bietet der Mini-Kompressor eine Powerbank-Funktion, sodass du unterwegs deine Geräte aufladen kannst. Mit einer einzigen Aufladung versorgt der Kompressor bis zu 10 Trekkingreifen mit dem richtigen Druck, damit du immer sicher und komfortabel unterwegs bist.

Technische Daten: Akku: 7,4 V, 2x 1800 mAh | Ladeanschluss: USB-C  
Zusatzfunktionen: LED-Leuchte, Powerbank-Funktion

69,99 €



## Man unterscheidet folgende Ventilarten:

### 1. Klassisches Fahrradventil (Dunlop-, Blitz-, Patentventil)

Das Dunlop-Ventil (DV) ist die in Deutschland häufigste Ausführung. Kennzeichen: Ventilkegel mit Ventilgummi oder Patentventil. Ventileinsätze mit Ventilgummi haben den Nachteil, dass sich der Schlauch nur mühsam aufpumpen lässt. Es ist deshalb ratsam, das Rad mit Patentventilen auszustatten. Das Ventil wird durch die Überwurfmutter festgeschraubt. Nach dem Aufpumpen unbedingt die Staubkappe aufschrauben, weil das Ventil sonst durch eindringenden Staub undicht werden kann.



### 2. Schlaverand-Ventil (Presta-Ventil)

Das Schlaverand-/Presta-Ventil (französisches Ventil) wird überwiegend in Rennrädern sowie in Fahrrädern aus Frankreich oder Italien eingesetzt. Mittlerweile findet es auf dem deutschen Markt mehr und mehr Verwendung. Einzelteile dieses Ventiltyps können teilweise ausgewechselt werden. Vor dem Aufpumpen muss die Rändelmutter des Ventileinsatzes bis zum Anschlag losgeschraubt werden. Nach dem Aufpumpen Rändelschraube wieder festschrauben, damit das Ventil dicht bleibt (bei V-Profilfelgen verlängerte Version).



### 3. Schrader-Ventil (Auto-Ventil)

Das Schrader-Ventil findet man oft bei Mountain Bikes. Der Ventileinsatz kann ausgewechselt werden. Da das Schrader-Ventil bei allen Kraftfahrzeugen Verwendung findet, können Auto-Luftpumpen oder die Reifenfüllgeräte der Tankstellen benutzt werden. Vorsicht beim Gebrauch von Reifenfüllgeräten! Bei zu hohem Luftdruck kann der Reifen platzen.



## SCHWALBE



Messbereich bis 11 bar



### SCHWALBE AIRMAX PRO

Art.Nr.: 050-22447

17,90 €

Digitaler Luftdruckprüfer, misst Druck bis max. 11 bar. Geeignet für AV und SV Ventile, funktioniert beim DV nur mit SCHWALBE-Ventileinsatz.

## SCHWALBE



### SCHWALBE Tire Booster

Art.Nr.: 080-31419

59,90 €

Der handliche Tire Booster erleichtert die Montage von Tubeless-Reifen. Damit gelingt die Montage von Tubeless-Reifen sicher. Die leichte, handliche Flasche lässt sich sowohl stationär als auch unterwegs einsetzen.

Druck: bis max.11 bar | Füllmenge max. ca. 1,1 Liter | geeignet für SV Schlaverand Ventile





5 bar / 80 PSI



**BULLS KIBO Minipumpe**

Art.Nr.: 050-22811

**14,99 €**

Aluminium-Minipumpe, kompaktes Taschenformat, mit Aluminium-Ventilkappe, 2-Ton-Griff und 2-Ton-Pumpenkopf.

Material: Aluminium | Gewicht: 128 g | Länge: 21 cm



großes Manometer

max. 18 bar / 260 PSI

rutschfester Standfuß



**BULLS Tubeless Pumpe**

Art.Nr.: 051-22214

**109,99 €**

Die stabile BULLS Tubeless Pumpe verfügt über eine Luftkammer, die mit hohem Druck befüllt und mit einem Stoß in den Reifen abgelassen werden kann. Einfach die Luftkammer auf den gewünschten Luftdruck aufpumpen, Pumpenkopf auf das Ventil setzen und per Hebel den Luftdruck mit einem Stoß in den Reifen ablassen. Über den Hebel am Pumpenkopf können Sie einstellen, ob Sie die Luftkammer oder direkt den Reifen mit Luft befüllen möchten.

Material: Aluminium/Stahl



7 bar / 100 PSI



**BULLS Caliber 6**

Art.Nr.: 050-22802, silber

**17,99 €**

Hochwertige 2-Wege Aluminium-Mini-Pumpe mit T-Griff und In-Line-Manometer, doppelseitigem Ventilaufsatz für Presta- und Schrader-Ventile.

Material: Aluminium/Kunststoff | Gewicht: 154 g | Länge: 323 mm



30 bar / 450 PSI



**BULLS Caliber M Shock Pump**

Art.Nr.: 050-22155, schwarz/blau

~~34,99 €\*~~  
**29,99 €**

Die All-in-One Lösung fürs Mountainbike: Die BULLS Caliber Shock Pump kombiniert den Hub einer Handpumpe mit dem Druck einer Dämpferpumpe. So brauchst du auf dem Trail nur eine Pumpe für Reifen und Dämpfer. Zudem verfügt die Pumpe über ein präzises und leicht abzulesendes Manometer. Für Presta- und Schrader-Ventile.

Material: Aluminium



**FUXON**



AV SV DV

11 bar / 160 PSI



**FUXON FP-2301**

Art.Nr.: 051-22212

**24,99 €**

Leichte Standpumpe aus robustem Kunststoff. Neuer Pumpenkopf mit Hebelschalter zur Modusauswahl. Dunlop Modus: Nur Dunlopventil. Clever Ventilmodus: Automatischer Wechsel zwischen Presta und Schrader Ventil.

Material: Kunststoff

**FUXON**



AV SV DV

11 bar / 160 PSI



**FUXON FP-2302**

Art.Nr.: 051-22213

**34,99 €**

Leichte Standpumpe mit Standpumpenrohr aus Aluminium. Neuer Pumpenkopf mit Hebelschalter zur Modusauswahl. Dunlop Modus: Nur Dunlopventil. Clever Ventilmodus: Automatischer Wechsel zwischen Presta und Schrader Ventil.

Material: Aluminium / Kunststoff





5,5 bar / 80 PSI

**FUXON MP 0801**

Art.Nr.: 051-22105, schwarz

**4,99 €**

Minipumpe aus Kunststoff mit Arretierhebel und Universalpumpkopf für Presta- und Schrader-Ventile.

Material: Kunststoff | Gewicht: 112 g | Länge: 421 mm



8 bar / 120 PSI

**FUXON MP 1807**

Art.Nr.: 051-22218, silberfarben

**9,99 €**

Minipumpe aus Aluminium, extra leicht, mit schwenkbarem T-Griff.

Material: Aluminium/Kunststoff | Gewicht: 147 g | Länge: 419 mm



Inkl. Adapter für Bälle und Luftmatratzen

Stahlfuß mit Antirutschpads

7 bar / 100 PSI



**FUXON Capri due**

Art.Nr.: 051-22207, weiß

~~19,94 €\*~~  
**14,99 €**

Stabile Standpumpe mit einem Stahlfuß, Antirutschpads und Kunststoffgriff. Mit Extra großem Pumpzylinder (38 mm x 540 mm). Gummischlauch mit neuem Doppelkopf für Schrader-, Dunlop- und Presta-Ventile. Inklusive Adaptern für Bälle und Luftmatratzen.

Material: Stahl



7 bar / 100 PSI

**FUXON Capri Due**

Art.Nr.: 051-22211, schwarz

**19,99 €**

Standpumpe mit einem Stahlfuß, Antirutschpads und Kunststoffgriff. Mit Extra großem Pumpzylinder (38 mm x 540 mm). Gummischlauch mit neuem Doppelkopf für Schrader-, Dunlop- und Presta-Ventile. Inklusive Adaptern für Bälle und Luftmatratzen.

Material: Stahl/Kunststoff



8 bar / 120 PSI

**FUXON MP-2301**

Art.Nr.: 051-22216

**19,99 €**

Leichte Minipumpe mit aufschraubbarem Ventil für sicheren Halt auf dem Ventil. Der Griff ist über „Twist-lock“ verschließbar und der Pumpenkopf ist auf einem flexiblen und ausziehbaren Schlauch befestigt. Inkl. Pumpenhalter zur Montage am Rahmen.

Material: Aluminium



28 bar / 400 PSI

**FUXON FP-2303**

Art.Nr.: 051-22215

**32,99 €**

Federgabel-Dämpferpumpe mit Druckablassknopf und präzisiertem Manometer für die Feineinstellung aller Federelemente. Aufschraubbarer Pumpenkopf und flexibler, klappbarer Schlauch.

Material: Aluminium / Kunststoff



**Tradition trifft  
Innovation.**



10 bar / 144 PSI



**SKS INJEX LITE ZOOM**

Art.Nr.: 050-22906, schwarz

**22,99 €**

Top-Level Kompaktpumpe mit universellem Multi Valve-Ventilanschluss. Ideal für Trekking- und Mountainbikes – dank viel Volumen pro Hub. Griff mit optimaler Ergonomie. Teleskop-Funktion für hohen Druck – Ventilklemmhebel – austauschbare Ventiltummis.

Material: Kunststoff | Gewicht: 175 g | Länge: 256 mm



10 bar / 144 PSI



**SKS INJEX T-ZOOM**

Art.Nr.: 050-22907, silberfarben

**27,99 €**

Top-Level Kompaktpumpe mit universellem Multi Valve-Ventilanschluss. Ideal für Trekking- und Mountainbikes – dank viel Volumen pro Hub. Griff mit optimaler Ergonomie. Die INJEX T-ZOOM erreicht durch die zuschaltbare Hochdruckstufe bis zu 10 bar Maximaldruck. T-Klappgriff – Teleskop-Funktion für hohen Druck – Ventilklemmhebel – austauschbare Ventiltummis.

Material: Aluminium / Zweikomponentenkunststoff | Gewicht: 182 g | Länge: 256 mm



10 bar / 144 PSI



**SKS INJEX CONTROL**

Art.Nr.: 050-22084, silberfarben

**32,99 €**

Volle Kontrolle auch unterwegs: Die INJEX CONTROL ist unsere neueste Pumpe aus der erfolgreichen INJEX-Familie. Sie ist mit einem kleinen, analogen Rundmanometer am Ende des hochwertigen Aluminium-Kompressionsrohrs ausgestattet. Der integrierte E.V.A.-Pumpenkopf passt auf alle Ventilartern. Die Teleskopfunktion und der T-Klappgriff sorgen für ein optimales und angenehmes Pumpen bis 10 bar. Inkl. Pumpenhalter.

Material: Aluminium / Zweikomponentenkunststoff | Gewicht: 216 g | Länge: 283 mm





8 bar / 115 PSI



AV SV DV

**SKS Air X-Press 8.0**

Art.Nr.: 050-22149, schwarz

**27,99 €**

Stabile und extrem leichte Kunststoff-Standpumpe mit Manometer zur präzisen Druckkontrolle. Anzeige in Bar und psi. Einfache Handhabung durch den bewährten SKS Pumpenknopf mit Klemmhebel. Pumpst leicht bis 8 Bar/115 psi. Das Gewicht beträgt 800 g.

Material: Kunststoff | Höhe: 600 mm



kinderleichte Handhabung

Inkl. Umrüstsets für SV- und DV-Ventilen

Für das neue Klik Valve von Schwalbe



**SKS Air-X-Plorer Klik Valve 10.0**

Art.Nr.: 051-22220

**49,99 €**

Airpower im SKS/Schwalbe-Design: Die bewährte AIR-X-PLOREK kommt in einem einzigartigen Look daher und ist mit dem SKS CLIK TEC-Ventilkopf ausgestattet. Dieser lässt sich mit einem hörbaren Klick ganz einfach auf dem neuen Schwalbe Klik Valve befestigen. Der gummierte Fahrrad Pumpenkopf kann mühelos mit nur zwei Fingern bedient werden und macht das Pumpen kinderleicht! Verschleißspuren und Druckverlust beim Abziehen gehören nun der Vergangenheit an, der Volumenstrom ist zudem um 50% höher als bei SV-Ventilen. Geliefert wird die SKS Standpumpe mit jeweils zwei Ventileinsätzen zum Umrüsten bei SV- und DV-Ventilen.

Material: Kunststoff



10 bar / 144 PSI



AV SV DV

**SKS AIRKOMPRESSOR COMPACT 10.0**

Art.Nr.: 050-22157, anthrazit

**34,99 €**

Bodenständig: Die SKS Standpumpe AIRKOMPRESSOR COMPACT 10.0 überzeugt mit einem stabilen Stahlrohr, einem gut ablesbaren Präzisionsmanometer und dem verbesserten MULTI VALVE-Kopf „MV EASY“ für alle Ventilarten. Der robuste Standfuß aus Kunststoff verleiht der Pumpe Stabilität, der Kunststoffgriff liegt gut in der Hand.

Material: Metall | Höhe: 600 mm



12 bar / 174 PSI



AV SV DV

**SKS AIRMOTION 12.0**

Art.Nr.: 050-22159, schwarz

**54,99 €**

Die AIRMOTION 12.0 verspricht hohe Leistung beim Pumpen bis 12 bar (343 cm<sup>3</sup> Hub). Mit ihrem Metallfuß, dem 715 mm großen Stahlrohr und intelligenten Features ist sie optisch als auch technisch ein echtes Highlight. Das oben liegende Präzisionsmanometer, der lange Schlauch mit MULTI VALVE-Kopf „MV EASY“ und der Soft-Touch-Griff machen die AIRMOTION zur Standpumpe der Extraklasse.

Material: Metallrohr | Höhe: 715 mm



16 bar / 230 PSI



AV SV DV

**SKS RENNKOMPRESSOR**

Art.Nr.: 050-22140, orange

**69,99 €**

Der RENNKOMPRESSOR ist über 50 Jahre einer der beliebtesten Pumpen des internationalen Radsports und der legitime Vater aller Standluftpumpen. Er wird in authentischem SKS Orange ausgeliefert. Erhältlich mit drei verschiedenen Pumpenkopf-Optionen.

Material: Stahl/Holz | Höhe: 650 mm



**SKS AIRSTEP Digi**

Art.Nr.: 050-22150, schwarz-grau

**79,99 €**

Das digitale Update der bewährten Fußpumpe überzeugt mit einem hochwertigen, präzisen Digitalmanometer. Auf dem LED-Display lässt sich der Druck in leuchtend orangefarbener Schrift perfekt ablesen. Die erstklassige Sensoren-Technologie mit einer Abweichtoleranz von max. 1,5 % garantiert eine hohe Messgenauigkeit und sorgt somit für die optimale Einstellung des Reifendrucks. Eine weitere Neuerung ist der pulverbeschichtete Aluminium-Tretbügel.

Gewicht: 1400 g



AV SV DV

7 bar / 102 PSI



8 bar / 120 PSI



### TOPEAK JOEBLOW™ MAX II

Art.Nr.: 050-22344, schwarz

Economy Plus: Ausgestattet mit Funktionen, die manch hochpreisige Pumpe eventuell nicht hat. TOPEAK Qualität und Robustheit zum top Preis. TwinHead™ Kopf mit langem Schlauch. 2 Zoll Manometer. Inkl. Ballnadel/ Luftmatratzenadapter, Volumen 470 cm<sup>3</sup> pro Hub.

Material: Gummi (Griff) / lackierter Stahl (Zylinder) / Fiberglas-Composite (Fuß) | Höhe: 675 mm

**34,99 €**



11 bar / 160 PSI



### TOPEAK JOEBLOW™ SPORT III

Art.Nr.: 050-22346, gelb

**49,99 €**

Die JOEBLOW™ SPORT ist eine der meistverkauften TOPEAK Pumpen. Mit der neuen JOEBLOW™ SPORT III wird die Tradition fortgesetzt, Qualität zum Top-Preis. Neu ist das Performance-Upgrade mit vergrößertem 3 Zoll Manometer, optimiertem T-Griff und neuem TwinHead™ DX5 Pumpenkopf für höhere Effizienz beim Pumpen. Inkl. Ballnadel / Luftmatratzenadapter, extra langer, 360° frei rotierbarer Schlauch, Volumen 317,5 cm<sup>3</sup> pro Hub.

Material: Gummi (Griff) / lackierter Stahl (Zylinder) / gehärteter Stahl (Fuß) | Höhe: 678 mm





## TOPEAK MINI DUAL

Art.Nr.: 050-22300

ab **19,99 €**

Auch erhältlich:

Art.Nr.: 050-22301, Mini Dual G,  
120 psi / 8 bar | 27,4 x 3,8 x 1,8 cm | 158 g 24,95 €

Kraftvolle Minipumpe für jeden Einsatzbereich. Zweiwege Pumpentechnik für kurze Pumpzeiten. Inkl. Schutzkappe und Halter, Volumen 67 cm<sup>3</sup> pro Hub.

Material: Fiberglas-Composite (Klemmhebel) / Aluminium (Zylinder) Gummi (Griff) Gewicht: 148 g | Maße: 27,4 x 3,8 x 1,8 cm



**11 bar / 160 PSI**

## TOPEAK POCKET ROCKET

Art.Nr.: 050-22342, silberfarben

**24,99 €**

Die meistverkaufte Minipumpe von TOPEAK. Sensationelle Qualität, ultraleichte Konstruktion mit Aluminiumzylinder. Dual-Density Kopf mit integrierter Schutzkappe, für hohen Komfort beim Pumpen. Kompatibel mit Presta-, Schrader- und Dunlop-Ventilen, Volumen 31 cm<sup>3</sup> pro Hub.

Material: Aluminium (Klemmhebel & Zylinder) / Fiberglas-Composite (Griff & Kopf) Gewicht: 108 g Maße: 22,2 x 4,2 x 2,5 cm



## TOPEAK Mini Dual DXG

Art.Nr.: 050-22340, silber

**29,99 €**

Kraftvolle Allround Minipumpe mit SmartHead. Zweiwege Pumpentechnik füllt Reifen in Sekunden-schnelle. Mit Mini-Inline-Druckanzeige. Dank der Smart Head Funktion passt sich der Pumpenkopf automatisch an Presta und Schrader-Ventile an. Die Mini Dual DXG vereint die Features der Mini DX mit einem Mini-Inline-Manometer.

Material: Aluminium Zylinder / Ergonomischer Griff mit Dual Density Compound | Gewicht: 170 g | Maße: 23,1 x 4,7 x 3,2 cm



## SKS AIRBUSTER CO2

Art.Nr.: 050-22034, schwarz

**24,99 €**

Der AIRBUSTER ist die extrem leichte Lösung für jeden Wettkampf, die CO<sub>2</sub>-Pumpe besteht aus einem Aluminium-Gehäuse mit integriertem Druckdosierventil, Kälteschutz und Staubschutzkappe, sie eignet sich für Kartuschen mit Gewinde, über einen Drehdosierer kann der Druck leicht reguliert werden, zum Lieferumfang gehören eine 16 g-Ersatzkartusche und der bewährte SKS-2-Punkt-Pumpenhalter.

Gewicht: 113 g (inkl. Kartusche) Länge: 125 mm



**24,8 bar / 360 PSI**

AV

## TOPEAK POCKETSHOCK DXG

Art.Nr.: 050-22348

**49,99 €**

Hardshell-Bag separat erhältlich: Art.Nr.: 15712062

14,99 €

Das Update der präzisen Mini-Dämpferpumpe kommt mit einer großzügigen Anzeige, um Luftdruck bis 360 psi / 24,8 bar sauber abzulesen. Der Luftablassknopf und das Pressure-Rite Shock Ventil erleichtern das Einstellen des exakten Luftdrucks und verhindern effektiv, dass beim Abschrauben von Federelementen Luft entweichen kann. Der flexible Schlauch schont das Ventil während des Aufpumpens. Das kompakte Maß ermöglicht einfaches Verstauen in Trikot- oder Satteltaschen, Volumen 11 cm<sup>3</sup> pro Hub.

Material: Aluminium (Zylinder) / Gummi (Griff) | Gewicht: 170 g  
Maße: 21,5 x 4,5 x 4,3 cm



AV SV DV

## SKS AIRCHAMP PRO CO<sup>2</sup>

Art.Nr.: 050-22025, schwarz

**24,99 €**

Die Weiterentwicklung eines SKS Germany Klassikers, die CO<sub>2</sub>-Pumpe besticht durch ihre leichte Einhandbedienung und die gute Dosierbarkeit, die Betätigungssperre verhindert ein ungewolltes Auslösen der Pumpe, der reversible Ventileinsatz gewährleistet den Einsatz bei allen Ventilarten, geeignet für SKS 16 g CO<sub>2</sub>-Kartuschen mit und ohne Gewinde, im Lieferumfang ist die Cliphalterung für die Montage unter dem Flaschenhalter genauso enthalten wie eine 16 g CO<sub>2</sub>-Kartusche.

Material: Kunststoff Gewicht: 135 g | Länge: 150 mm | Zylinderrohr: Kunststoffkörper



**10 bar / 144 PSI**

AV SV

## SKS AIRCHECKER 2. GENERATION

Art.Nr.: 050-22449, schwarz

**24,99 €**

Das hinterleuchtete große Display mit Ziffern im XL-Format lässt sich aufgrund des drehbaren Duo-Kopfes in jeder Position ablesen. Der Duo-Kopf gewährleistet den Einsatz bei allen AV/SV-Ventilen. Die Umstellung von Bar auf PSI erfolgt per Knopfdruck. Für die Feinabstimmung ermöglicht eine Druckablassfunktion mit permanenter Echtzeitmessung das sehr genaue Justieren des Drucks. Die Luft kann kontrolliert abgelassen, gemessen und zuverlässig gespeichert werden, mit Abschaltautomatik und Aufhängemöglichkeit, inkl. Batterie.

Gewicht: 54 g



# GEPÄCKTRÄGER-SYSTEME, TASCHEN & KÖRBE





# UNSER TOP TIPP

NORTH  
WIND

One4All



Scannen und  
mehr erfahren!



## HIGHLIGHTS:

- Befestigung mit MonkeyLoad-T-Adapter
- alternative Adapterplatten nutzbar
- wasserdicht



### NORTHWIND Trunkbag One4All

Art.Nr.: 080-40122, schwarz  
Art.Nr.: 080-40124, gelb/schwarz  
Art.Nr.: 080-40126, rot/schwarz

Unsere Trunkbag besticht durch ihre Leichtigkeit, Stabilität und Geräumigkeit. Als wasserdichte Gepäckträgertasche ergänzt sie perfekt unsere Barrier Taschen-Linie und bietet die ideale Lösung für alle, die auch bei widrigsten Wetterbedingungen unterwegs sind. One4all-Befestigung: Flexible Anbringung an verschiedene Befestigungssysteme wie MonkeyLoad-T, i-RACK I + II, MIK und Racktime.

Größen: 12,5 Liter | 31 x 20 x 18 cm | Material: Nylon, TPU-beschichtet

je

**39,99 €**

## GEPÄCKTRÄGER-SYSTEM

### ZWEI SYSTEME FÜR EINE OPTIMALE GEPÄCKTRÄGER-NUTZUNG

Viele BULLS und PEGASUS Fahrräder sind bereits serienmäßig mit dem MonkeyLoad-Systemgepäckträger ausgestattet. Damit sind sie bereit für die besonders einfache und sichere Anbringung des maximal funktionalen MonkeyLoad-S- und T-Zubehörs.



### MonkeyLoad-T: Die Basis für das „Einfach-Sicher-System“

Mit einer innovativen Gepäckträger-Basis macht MonkeyLoad-T Schluss mit dem mühsamen und oft unsicheren Anbringen von Körben und Taschen – wie bei MonkeyLink und MonkeyLoad üblich: Ein Klick und alles sitzt.

Dank der MonkeyLoad-T-Aufsatzplatte mit spezieller Dämpfungsschicht rasten Taschen und Körbe ganz einfach ein – nichts klappert, alles passt, sitzt fest und sicher. Nur noch abschließen und abfahren. Genauso einfach wie das Anbringen funktioniert auch das Abnehmen: Aufschließen, den Arretierungsmechanismus mit zwei Fingern leicht nach vorne ziehen und das entsprechende Zubehör kann ganz einfach und schnell wieder entfernt werden.



#### Monkeyload-T-Platte

Art.Nr.: 05121602

19,99 €

Mit diesem Adapter, kann man vom i-RACK-System auf das Monkeyload-System wechseln.

Größe: 26,5 x 13,5 x 4 cm



Scannen und mehr erfahren!

### MonkeyLoad-S: Die Packtasche mit System

Viele bewährte Gepäckträger-Taschen haben eines gemeinsam: In der Handhabung sind sie nicht sonderlich intuitiv. Genau hier unterscheidet sich MonkeyLoad-S von herkömmlichen Seitentaschen. Im Gegensatz zu konventionellen Systemen rastet die innovative Halterung an der unteren und nicht an der oberen Gepäckträger-Strebe ein. Danach klappt die MonkeyLoad-Packtasche über den speziellen Verschlussmechanismus selbsttätig ein. So ist die Tasche nicht nur in Sekundenschnelle in Position, sondern es entfällt gleichzeitig auch das im Alltag oft lästige Anbringen der unteren Halterung bei herkömmlichen Taschen.

Über das nachrüstbare Schloss kann das System zusätzlich gesichert werden und die werkzeuglose Winkelverstellung sorgt für maximale Fußfreiheit beim Fahren. Zum Abnehmen muss die MonkeyLoad-Seitentasche nur nach oben gezogen werden und die Verriegelung löst sich automatisch – einfach, schnell und intuitiv.



Scannen und mehr erfahren!



#### Monkeyload-S Seitentaschenschloss

Art.Nr.: 050-20319

19,99 €



# GEPÄCKTRÄGER-SYSTEME, TASCHEN & KÖRBE

**MONKEY  
LOAD**



## MonkeyLoad MTB-Gepäckträger

Art.Nr.: 050-20309

**39,99 €**

Gepäckträger aus Aluminium passend für viele MTB Hardtails (26-29 Zoll) und Cross Bikes mit Scheibenbremsen. Monostay-Aufnahme für besonders cleane Optik. Rostfreie Befestigungsschrauben. Oberfläche mattschwarz.

**MONKEY  
LOAD**

## MonkeyLoad-T



## MonkeyLoad-T Schultaschenkorb

Art.Nr.: 051-20618, schwarz

**44,99 €**

Der MonkeyLoad Schultaschenkorb eignet sich mit seiner hochgezogenen Form optimal für den Transport von Taschen aller Art. MonkeyLoad-T-Adapter (abschließbar) engmaschiges Stahlgeflecht abnehmbar ohne Tragebügel.

**MONKEY  
LOAD**



**Gepolsterter Tragegriff**

**MonkeyLoad-T**

## MonkeyLoad-T Baskets

Art.Nr.: 051-20612, MonkeyLoad T - Basket A-Long

je **49,99 €**

Auch erhältlich:

Art.Nr.: 051-20611, MonkeyLoad T - Baske A-Cross, Maße: ca. 33 x 33 x 25 cm

Feinmaschiger Hinterradkorb aus Stahl im Längsformat, mit Sattelaussparung und gepolsterten Tragegriff. Ausgestattet mit dem neuen MonkeyLoad-T System.

Maße (L x B x H): ca. 44 x 30 x 25 cm | Volumen: 33 Liter

**MONKEY  
LOAD**

## MonkeyLoad-T Gepäckträgerkorb Helsingborg Cross

Art.Nr.: 050-22179, MonkeyLoad T Gepäckträgerkorb Helsingborg long

**99,99 €**

Der weitmaschige MonkeyLoad Gepäckträger-Korb mit Holzboden ist besonders robust und stylisch. Der Korb bietet optisch wie auch funktionell ein hohes Maß an Qualität. Der Holzboden ist vorbehandelt und ist standhaft gegen Wind und Wetter. Der ideale Begleiter für den Einkauf.

Maße: 44,4 x 30,5 x 25 cm | Volumen: ca. 33 Liter | Gewicht: ca. 1.300 g

Auch erhältlich:

Art.Nr.: 050-22178, Gewicht: ca. 1.300 g, Volumen: ca. 30 Liter, Maße: 44,8 x 34,00 x 20,00 cm

99,95 €



**MonkeyLoad-T**

**Holzbodenoptik**

MONKEY  
LOAD

wasserdicht

MonkeyLoad-T



### MonkeyLoad-T Trunkbag ML-T

Art.Nr.: 080-40121, schwarz  
Art.Nr.: 080-40123, gelb/schwarz  
Art.Nr.: 080-40125, rot/schwarz

je **59,99 €**

Maximaler Stauraum, absolut wasserdicht – Ihre verlässliche Trunkbag. Unsere Trunkbag besticht durch ihre Leichtigkeit, Stabilität und Geräumigkeit. Als wasserdichte Gepäckträgertasche ergänzt sie perfekt unsere Barrier Taschen-Linie und bietet die ideale Lösung für alle, die auch bei widrigsten Wetterbedingungen unterwegs sind. Die Befestigung erfolgt mittels Monkeyload-T Platte.

Maße: 31 x 20-24 x 18 cm | Gewicht: 1.290 g | Volumen: 12,5 Liter  
Material: 100% Nylon, TPU-beschichtet

NORTH  
WIND

wasserdicht

MonkeyLoad-T



### Monkeyload Einzeltasche Dive 4.0

Art.Nr.: 080-12010, gelb/schwarz  
Art.Nr.: 080-12009, rot/schwarz

je **59,99 €**

Die MonkeyLoad Dive 4.0 ist eine robuste Fahrradsatteltasche aus wasserdichtem Material, ideal für Touren bei jedem Wetter. Mit einem großzügigen Volumen von ca. 50 Litern bietet sie reichlich Stauraum. Das reflektierende Logo sorgt für zusätzliche Sichtbarkeit im Straßenverkehr, während der praktische Handtragegriff komfortablen Transport ermöglicht – auch abseits des Fahrrads.

Maße: 55 x 42 x 32 cm | Gewicht: 1.200 g | Volumen: ca. 50 Liter  
Material: 1000D Tapeline (Wasserdicht)

MONKEY  
LOAD

### MonkeyLoad-T Blackbox

Art.Nr.: 080-40939, schwarz

**69,99 €**

Abschließbare Fahrrad-Gepäckbox inkl. Schnellverschlussadapter. Großes Packvolumen (12 Liter) passend für z.B. den Fahrradhelm. Mit einem ergonomischen Tragegriff.

Maße: 27 x 26 x 20 cm



MonkeyLoad-T

NORTH  
WIND

MonkeyLoad-S

ideal für den täglichen Gebrauch

werkzeuglose Winkelverstellung



### NORTHWIND Einzeltasche Dive 3.0 ML S

Art.Nr.: 080-40884, schwarz  
Art.Nr.: 080-40847, grau

je **84,99 €**

Die DIVE-Tasche mit all ihren Vorteilen ist ideal für den täglichen Gebrauch. Das MonkeyLoad-S System rastet an der unteren und nicht an der oberen Gepäckträger-Strebe ein. Das System klappt über den speziellen Verschlussmechanismus automatisch ein und eine werkzeuglose Winkelverstellung sorgt für maximale Fußfreiheit beim Fahren.

Maße: 30 x 15 x 50 cm | Gewicht: 1.200 g | Volumen: 21 Liter | Material: Polyester mit PVC Beschichtung

NORTH  
WIND



3in1

Recycled

MonkeyLoad-S



### NORTHWIND 3in1 Drybag RCL

Art.Nr.: 080-12007, schwarz

**99,99 €**

100% wasserdicht. Wasserabweisender Reißverschluss. Roll-Top-Design: 21-25 Liter. 3 in 1: Rucksack, Umhänge- und Seitentasche. Herausnehmbares Laptopfach. MonkeyLoad-S kompatibel

Maße: 40 x 36 x 15 cm | Volumen: 21–25 Liter / Material: 100% Nylon, TPU beschichtet



## One4All

### One4all – das neue Befestigungssystem von NORTHWIND Trunkbags und Körben.

One4all ist ein cleveres Befestigungssystem von NORTHWIND Trunkbags (Gepäckträgertaschen) und Körben. Schnell und einfach können die Taschen an vier Gepäckträgersystemen befestigt werden: Monkeyload-T, i-RACK I und II und RACKTIME.

### NORTHWIND Seitentaschen mit One4all Adapter

Der spezielle One4All Adapter an den NORTHWIND Seitentaschen kann an jeden Gepäckträger mit Rohrdurchmesser von 8-12 mm befestigt werden. Durch die zwei selbsttätig schließenden Haken und der Anti-Friction Funktion können die Taschen während der Fahrt nicht verrutschen. Auch ein verschieb- und drehbarer Arretierungshaken ermöglicht eine sichere Fixierung der Tasche im unteren Bereich (alle One4All Seitentaschen enthalten einen Ersatz-Spacer für Rohrdurchmesser von 13-16 mm).

NORTH  
WIND

One4All

wasserdicht



### NORTHWIND Shopperbag Barrier Plus

Art.Nr.: 080-40104, rot  
Art.Nr.: 080-40103, mint

je **34,99 €**

Frei von Weichmachern und PVC. 100% wasserdicht durch geklebte Nähte. Wasserdichter Reißverschluss. Längenverstellbare Henkel. Innentasche aus Mesh. Northwind Befestigungshaken One4All.

Volumen: 21 Liter | Material: 100% Nylon, TPU beschichtet

NORTH  
WIND

One4All

MonkeyLoad-S

wasserdicht



### NORTHWIND Einzeltasche Barrier Plus Pannier 24 Zoll

Art.Nr.: 080-40115, schwarz ONE4ALL ab **34,99 €**  
Art.Nr.: 080-40116, mint ONE4ALL 34,99 €  
Art.Nr.: 080-40117, neongelb ONE4ALL 34,99 €  
Art.Nr.: 080-40118, schwarz MLS 59,99 €  
Art.Nr.: 080-40119, mint MLS 59,99 €  
Art.Nr.: 080-40120, neongelb MLS 59,99 €

100% wasserdicht. Rolltopverschluss, alternativ lässt sich die Tasche auch seitlich mit Schnallen schließen. Abnehmbarer, justierbarer Schultergurt. Innenfach aus Mesh mit Reißverschluss. Universaler Northwind Adapter „One4All“ oder MonkeyLoad-S-System. Großflächig reflektierender Print und Straps.

Volumen: 12 Liter | Material: 100% Nylon, TPU beschichtet

NORTH  
WIND

One4All

wasserdicht

MonkeyLoad-S



### NORTHWIND Einzeltasche Barrier Plus Pannier

Art.Nr.: 080-40113, blau/schwarz MLS  
Art.Nr.: 080-40108, blau ONE4ALL  
Art.Nr.: 080-40110, schwarz MLS  
Art.Nr.: 080-40105, schwarz ONE4ALL  
Art.Nr.: 080-40114, mint MLS  
Art.Nr.: 080-40109, mint One4ALL  
Art.Nr.: 080-40112, neongelb MLS  
Art.Nr.: 080-40107, neongelb ONE4ALL  
Art.Nr.: 080-40111, rot MLS  
Art.Nr.: 080-40106, rot ONE4ALL

**69,99 €**

49,99 €

69,99 €

49,99 €

69,99 €

49,99 €

69,99 €

49,99 €

69,99 €

49,99 €

Frei von Weichmachern und PVC. 100% wasserdicht. Viel Stauraum. Innenfach aus Mesh mit Reißverschluss. Universaler Northwind Adapter „One4All“ oder MonkeyLoad-S-System. Großflächig reflektierender Print.

Volumen: 25 Liter | Material: 100% Nylon, TPU beschichtet

**i-RACK II**

**MONKEY  
LOAD**

**NORTH  
WIND**



**MonkeyLoad-T inkl. Schloss**

### **NORTHWIND Smartbag Classic**

mit i-RACK II Adapter

Art.Nr.: 080-40805, grau

Art.Nr.: 080-40806, orange

je **69,99 €**

mit MonkeyLoad-T Adapter

Art.Nr.: 080-40829, schwarz

Art.Nr.: 080-40830, grau

Art.Nr.: 080-40831, schwarz/orange

je **74,99 €**

Die Smartbag Classic bietet 10 Liter Stauraum und clever organisierte Fächer. Sie trägt so zuverlässig die kleinen Lasten des Radler-Alltags – damit ist sie beispielsweise perfekt für Pendler geeignet. Ausklappbare Seitentaschen vergrößern den Stauraum bei Bedarf. Die Smartbag Classic wird wahlweise mit MonkeyLoad-T oder i-RACK II sicher auf dem Gepäckträger fixiert. Auch wenn's mal ruppiger wird, ist der Inhalt sicher!

Gewicht: 1.150 g (ML-T) 940 g (i-RACK II) | Maße (L x B x H): 30 x 20 x 15 cm  
Material: 100 % Nylon | Volumen: 10 Liter

**MONKEY  
LOAD**

**NORTH  
WIND**



**MonkeyLoad-T inkl. Schloss**

### **NORTHWIND Smartbag Pure**

Art.Nr.: 080-40882, schwarz

**54,99 €**

Klein, aber fein: Das ist das Motto der kleinsten Smartbag von Northwind! Die clever organisierten Fächer verstauen Portemonnaie und Co. sicher und zuverlässig. Falls die Fahrt durch Nässe führt, sorgt die Regenhülle dafür, dass Tasche und Inhalt trocken bleiben. Praktisch und preisbewusst trägt sie die kleinen Lasten des Radler-Alltags.

Gewicht: 890 g | Maße: 30 x 16 x 14 cm | Material: 100 % Nylon | Volumen: 6 Liter



**i-RACK II**

**MONKEY  
LOAD**

**NORTH  
WIND**

**MonkeyLoad-T inkl. Schloss**



### **NORTHWIND Smartbag Touring**

mit i-RACK II Adapter

Art.Nr.: 080-40652, khaki/lime

Art.Nr.: 080-40807, schwarz/orange

Art.Nr.: 080-40821, schwarz/lime

Art.Nr.: 080-40822, grau/lime

je **79,99 €**

mit MonkeyLoad-T Adapter

Art.Nr.: 080-40832, schwarz/orange

Art.Nr.: 080-40834, schwarz/lime

Art.Nr.: 080-40835, grau/lime

Art.Nr.: 080-40886, khaki/lime

je **89,99 €**

Ob auf Tour oder zur Arbeit – mit der clever organisierten Gepäckträger-tasche Smartbag Touring ist stets alles bestens verstaut beim Radfahren. Mit 13 Litern Stauraum bietet sie viel Platz für alles, was mit auf Tour muss! Dank der ausklappbaren Seitentaschen lässt sich das Volumen bei Bedarf vergrößern. Daneben glänzt die Smartbag mit praktischen Details wie Flaschenhalter und Schlüsselhaken, was nicht nur auf Touren überzeugt.

Gewicht: 1.200 g | Maße (L x B x H): 32 x 13 x 17 cm | Material: Nylon | Volumen: 13 Liter



# GEPÄCKTRÄGER-SYSTEME, TASCHEN & KÖRBE

**i-RACK II**

**MONKEY  
LOAD**

**NORTH  
WIND**



MonkeyLoad-T inkl. Schloss

Stauraum Plus



**NORTHWIND  
Smartbag Pro**

i-RACK II Adapter  
Art.Nr.: 080-40804, schwarz

**89,99 €**

MonkeyLoad-T Adapter  
Art.Nr.: 080-40833, schwarz

99,99 €

Gepäckträgertasche im stylischen Design. Ausgestattet mit Rail Adapter für i-RACK II und MonkeyLoad Gepäckträger. Die Smartbag in der Pro-Version weiß anspruchsvolle Radler mit Fahrradgepäck zu überzeugen. Mit 17 Litern Stauraum ausgestattet, bietet sie massig Platz für Fahrradabenteuer aller Art. Dank der ausklappbaren Seitentaschen lässt sich das Volumen noch vergrößern. Besonderes Feature der praktischen und geräumigen Tasche ist der abnehmbare Flaschenhalter, der sich auch am Lenker befestigen lässt – ein besonderer Komfort auf Touren.

Gewicht: 1.600 g (ML-T) 1.450 g (i-RACK II) | Maße: 32 x 20 x 20 cm  
Material: Nylon | Volumen: 17 Liter



**NORTH  
WIND**

**MONKEY  
LOAD**



Wasserdichtes Material

Reflektierende Elemente

Inkl. MonkeyLoad-Adapter



**NORTHWIND  
Smartbag Dive 3.0**

Art.Nr.: 080-40885, schwarz  
Art.Nr.: 080-40842, grau

je **99,99 €**

Die Smartbag Dive 3.0 kommt in besonders cleverem Gewand daher. Das wasserdichte Außenmaterial hält den Inhalt selbst bei schlechten Wetterbedingungen zuverlässig trocken. Der praktische Kordelzug ermöglicht zudem das Festmachen von weiterem Gepäck. Mit 10 Litern Stauraum bietet sie viel Platz für alles, was mit auf die Tour muss! Das macht die Allround-Gepäckträgertasche auch ideal für Pendler.

Gewicht: 1.100 g | Maße: 30 x 19 x 18 cm | Material: Polyester mit PVC Beschichtung  
Volumen: 10 Liter

**NORTH  
WIND**

**MONKEY  
LOAD**



edler Materialmix

inkl. Regenhülle

inkl. MonkeyLoad-Adapter



**NORTHWIND  
Smartbag Supreme**

Art.Nr.: 080-40610, schwarz/ grau  
Art.Nr.: 080-40609, schwarz

je **109,99 €**

Mit 15 Litern eignet sich der Stauraum der Supreme Smartbag optimal für die Tour oder den Weg zur Arbeit. Durch die ausklappbaren Seitentaschen und die seitlichen Mesh Pockets kann man das Fassungsvermögen sogar noch vergrößern. Mit vielen Extras, wie dem abnehmbaren Flaschenhalter und dem aufteilbaren Innenfach, dem soften Tragegriff und dem abnehmbaren Schultergurt, weiß die Tasche zu überzeugen.

Gewicht: 1.750 g | Maße: 32 x 20 x 14 cm | Material: 100 % Nylon | Volumen: 15 Liter





**i-RACK II**

**MONKEY  
LOAD**

**NORTH  
WIND**

**MonkeyLoad-T inkl. Schloss**

**Reißverschluss tasche innen**

**wasserabweisendes Material**

**zusammenfaltbar**



**NORTHWIND  
Fahrradkorb Giselle**

- Art.Nr.: 080-40665, blau
- Art.Nr.: 080-40666, schwarz/mint
- Art.Nr.: 080-40667, schwarz/pink
- Art.Nr.: 080-40668, schwarz/rot
- Art.Nr.: 080-40669, schwarz/refl
- Art.Nr.: 080-40670, blau/braun

je **74,99 €**

Stylisher Gepäckträgerkorb, der auch ohne Fahrrad als flotter Begleiter punkten kann. Die Befestigung erfolgt durch einfaches Einklicken in das MonkeyLoad-T System. Eine leichte Bügelkonstruktion trägt zur Formstabilität bei und macht den Korb faltbar. Die Reißverschluss-Außentasche bietet schnellen Zugriff. Ihre Einkäufe bleiben trocken, dafür sorgt die praktische und wasserabweisende Abdeckung, die sich per Kordelzug verschließen lässt.

Maße: 30 x 20 x 20 cm | Gewicht: 1.200 g | Volumen: 12 Liter | Material: Nylon





# GEPÄCKTRÄGER-SYSTEME, TASCHEN & KÖRBE

**i-RACK II**  
**MONKEY**  
**LOAD**  
**NORTH**  
**WIND**



MonkeyLoad-T inkl. Schloss

## NORTHWIND Shopper Bag

i-RACK II (ohne Schloss)  
 Art.Nr.: 080-40656, schwarz

je **54,99 €**

MonkeyLoad-T (inkl. Schloss)  
 Art.Nr.: 080-40837, grau  
 Art.Nr.: 080-40838, khaki  
 Art.Nr.: 080-40839, schwarz  
 Art.Nr.: 080-40854, blau

je **69,99 €**

Die Northwind Shopper Bag bietet eine stylische Alternative zum klassischen Gepäckträgerkorb. Sie ist aus hochwertigem brushed Polyester gefertigt. Sie verfügt über eine kleine Reißverschluss-Innentasche und ist mit einem rundherum reflektierenden Band eingefasst. Zusätzlich ist ein wasserabweisender Regenschutz eingearbeitet, der per Kordelzug einfach verschlossen werden kann. Die Befestigung erfolgt durch einfaches Einklicken des vormontierten Rail-Systems, dass mit i-RACK II oder auch MonkeyLoad Gepäckträgern kompatibel ist.

Maße: 37 x 28 x 17 cm | Gewicht: 1.050 g (ML-T) 850 g (i-RACK II)  
 Volumen: 15 Liter | Material: Polyester

**MONKEY**  
**LOAD**  
**NORTH**  
**WIND**



MonkeyLoad-T

wasserabweisender Regenschutz



## NORTHWIND Shopper Basket City

Art.Nr.: 080-40900, rot  
 Art.Nr.: 080-40902, schwarz/grau  
 Art.Nr.: 080-40901, blau

je **69,99 €**

Zeitloser, schicker Print. Wasserabweisender Regenschutz mit Kordelzug, zusammenklappbare Tragegriffe, umlaufendes reflektierendes Band, MonkeyLoad-T-System, abschließbar.

Maße: 36 x 32 x 22 cm | Gewicht: 300 g | Volumen: 15 Liter | Material: Polyester



**KLICKfix®**

## UniKlip 2 Adapter-System

### UniKlip 2 einfach – universell

- ▶ für unterschiedlichste Gepäckträger
- ▶ einstellbare, universelle Lösung
- ▶ unabhängig von System-Trägern



#### Gepäckträger Ø 10-16 mm

Durch den flexiblen Federdraht fixieren die beiden Riegel das Zubehör sicher und spielfrei auf dünnen und dickeren Gepäckträgerstreben mit Ø 10-16 mm. Die Federklappe muss in der Regel nicht entfernt werden.



#### Breite einstellen

Der UniKlip 2 kann auf Gepäckträgerbreiten von 9-16 cm angepasst werden – auch für nicht parallel verlaufende Gepäckträgerstreben geeignet. Die vier Schrauben lösen und die Schienen mit Hilfe der Skala auf das Innenmaß einstellen.

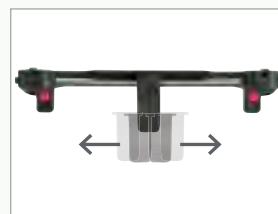

#### Riegel verschiebbar

Das Zubehör wird durch Umklappen der Riegel auf dem Gepäckträger befestigt. Damit diese zuverlässig einrasten und nicht durch Akku oder Querstreben behindert werden, sind beide Riegel entlang des Federdrahtes verschiebbar.



#### Steckschloss optional

Der Adapter kann mit einem Steckschloss zur Sicherung des Zubehörs auf dem Gepäckträger nachgerüstet werden. Das Schloss umgreift Gepäckträgerstreben von Ø 10-16 mm und sichert das Zubehör vor unbefugtem Abnehmen.



# GEPÄCKTRÄGER-SYSTEME, TASCHEN & KÖRBE

**KLICKfix®**



## KLICKfix® UniKlip 2 Gepäckträger-Adapter

Art.Nr.: 0212UN, schwarz

**37,95 €**

Der UniKlip 2 ist auf unterschiedlichsten Gepäckträgern verwendbar, dabei aber noch flexibler, leichter und kompakter als das Vorgängermodell. Die beiden Riegel sind verschiebbar, um hinderlichen Streben einfach auszuweichen. Dadurch passt das neue Modell auf eine noch größere Vielzahl von Gepäckträgern. Die Breite ist einmalig auf das Innenmaß des jeweiligen Gepäckträgers einzustellen. Zubehör aufsetzen – Klip umlegen – fest!

Maße: 3.7 x 22 x 17 cm | Gewicht: 235 g | Traglast: 10 kg max.

RIXEN & KAUL  
**KLICKfix®**



## RIXEN & KAUL Backpack Light – mit UniKlip 2 (für beliebige Gepäckträger)

Art.Nr.: 0268 UKGR, grau, mit UniKlip

**111,95 €**

Schlanke aber dennoch üppig ausgestattete Backpack mit geräumigem, gepolsterten Hauptfach und Innentasche. Eine Trinkflasche kann in einer Außentasche verstaut und mit einem Kordelzug gesichert werden. Ausgerüstet mit Griff, Tragegurt, Reflektor und Regenhaube. Inklusive Racktimeadapter. Belastbar bis max. 10 kg.

Maße: 37 x 19 x 18 cm | Gewicht: 635 g | Volumen: 8 Liter

reishel.  
**KLICKfix®**



## REISENTHEL Carrybag GT – mit UniKlip 2

Art.Nr.: 0305UNTR, twist sky rose, mit UniKlip

**151,95 €**

Der beliebte Einkaufskorb von Reishel kommt mit KLICKfix® ans Fahrrad. Dank dem gepolsterten Tragebügel lässt sich der quer ausgerichtete Korb komfortabel tragen und besticht durch satte 24 L Stauraum für Einkäufe, die sicher mit dem Kordelzug verschlossen werden können. Der solide Thermoform Boden und die Versteifungen bringen Stabilität, ein Reißverschlussfach im Inneren bietet genug Platz für Schlüssel und Wertsachen. Die Versteifungselemente lassen sich herausnehmen, so dass der Korb flach und platzsparend verstaut werden kann.

Maße: 42 x 28 x 33 cm | Gewicht: 1.227 g | Volumen: 24 Liter

RIXEN & KAUL  
**KLICKfix®**



## RIXEN & KAUL Backpack Sport Plus – mit UniKlip 2

Art.Nr.: 0269UBS, schwarz, mit UniKlip

**155,95 €**

in grau erhältlich:

Art.Nr.: 0269 UBGR, grau, mit UniKlip

163,95 €

Rackpack Generation mit extra stabiler Konstruktion und frischer Optik. Durch ihren neuartigen Aufbau hält sie auch bei sportlicher Fahrweise zuverlässig ihre Form. Mit zwei ausklappbaren Seitentaschen für mehr Volumen, eine Seite geschlossen, die andere Seite mit Netz. Außerdem mit Flaschenfach, Innentasche, Reflektor, Schultergurt, Tragegriff mit Klett zum Sichern des Tragegurtes und Regenhaube. Taschen, Boxen und Textilkörbe mit UniKlip können auf beliebigen Gepäckträgern verwendet werden. Breite einmalig auf Gepäckträger einstellen. Zubehör aufsetzen – Klip umlegen – fest!

Maße: 19 x 37 x 28 cm | Gewicht: 1.195 g | Volumen: 18 Liter

**KLICKfix**

## KORBKLIP 2-SYSTEM

- ▶ Körbe einfach und sicher befestigen
- ▶ Auch für E-Bikes mit integriertem Akku
- ▶ Mit Federklappen kompatibel
- ▶ Auf V-förmige Träger einstellbar
- ▶ Für Gepäckträger mit Ø 10–16 mm
- ▶ 9–16 cm / 9–40 cm Breite (je nach Korb)

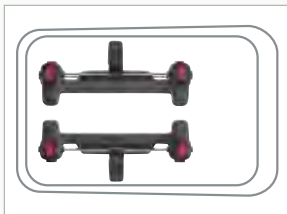

### Breite einmalig einstellen

Der KorbKlip 2 ist für Gepäckträgerbreiten 9–16/40 cm nutzbar. Extragroße Korbmodelle sind mit KorbKlip 2 auf Frontträgern bis zu einer Breite von 40 cm verwendbar.



Ø 9-16 cm

### Gepäckträger Ø 10–16mm

Durch den flexiblen Federdraht fixieren die beiden Riegel das Zubehör sicher und spielfrei auf unterschiedlichen Gepäckträgerstreben mit Ø 10–16 mm.



### Steckschloss optional

Körbe mit KorbKlip 2 können optional mit einem Steckschloss auf dem Gepäckträger gesichert werden.



Ø 15-20 cm

### Riegel Oversize Ø 15–20mm

Bei besonders dicken Gepäckträgerstreben oder unrunder Querschnitten ist der UniKlip 2 und KorbKlip 2 mit dem Riegel Oversize Ø 15–20 mm nachzurüsten.

RIXEN & KAUL  
**KLICKfix**



### RIXEN & KAUL Hinterradkorb City Korb 2 mit KorbKlip

Art.Nr.: 0314K

**54,95 €**

Längsorientierter City-Korb. Feinmaschig und mit einem komfortablen Tragegriff ausgestattet.

Volumen: 20 Liter | Gewicht: 1.600 g | Maße: 31 x 41 x 21 cm | Belastung max. 10 kg

RIXEN & KAUL  
**KLICKfix**



### RIXEN & KAUL Citymax Korb

Art.Nr.: 0319kk, schwarz

**64,95 €**

Ein längsorientierter, feinmaschiger Korb mit besonders großem Volumen. Mit KorbKlip2 Befestigungssystem.

In vier Befestigungsvarianten erhältlich.

Volumen: 24 Liter | Gewicht: 1.800 g | Maße: 23 x 22,5 x 36 cm | Belastung max. 10 kg



# GEPÄCKTRÄGER-SYSTEME, TASCHEN & KÖRBE



KLICKfix®-kompatibel



## NORCO Glenbar Lenkertasche

Art.Nr.: 0221UB, tweed grey

76,95 €

Kompakte Lenkertasche in modernem urbanen Design mit integriertem Smartphone-Fach. Mit KLICKfix® Lenkeradapter Universal und Platte, robustes Norco Nylongewebe mit textiler Optik und Textur, gefütterte, formstabile Konstruktion, abnehmbarer Schultergurt, reflektierende Applikationen, Steckverschluss aus Aluminium, praktische Fronttasche mit abnehmbarem Schlüsselring, Regenüberzug.

Volumen: 5 Liter | Gewicht: 565 g | Maße: 23 x 17 x 15 cm



Uniklip 2

## NORCO Danybury Gepäckträgertasche TopKlip

Art.Nr.: 0249 RE, schwarz

131,95 €

Aufsatteltasche in modernem Design mit großem Volumen. Mit KLICKfix® TopKlip Schnellbesfestigung für alle gängigen Gepäckträger. Das Material ist aus einem hochwertigen Norco Nylongewebe aus recyceltem Kunststoffmaterial.

Maße: 34 x 22 x 21 cm | Gewicht: 1.060 g | Volumen: 10,5 Liter

KLICKfix®-kompatibel



## NORCO Taybury Rucksack Tasche

Art.Nr.: 0220UB, tweed grey

106,95 €

Stilvoller und trendiger Begleiter für das urbane Terrain mit praktischer Lenkermontage. Mit KLICKfix® Adapterplatte für Lenkeradapter. Robustes Norco Nylongewebe mit textiler Optik und Textur. Praktische Öffnung mit eingearbeiteten Metallbügeln, integrierte, stabile Tragegriffe. Steckverschluss aus Aluminium, gefütterte, formstabile Konstruktion. Integrierte, abnehmbare Schulterträger, gepolstertes Rückenteil. Reflektierende Applikationen. Regenüberzug.

Volumen: 9 Liter | Gewicht: 860 g | Maße: 33 x 28 x 12,5 cm

KLICKfix®-kompatibel



## NORCO Cadrick Rucksack-Tasche

Art.Nr.: 0237UB, tweed grey

144,95 €

Zwei Taschen in einer. Innovative Rucksack-Tasche mit komfortablem Umschlagdeckel und urbanem Design. Einfache und schnelle Verwandlung von Tasche zu Rucksack und umgekehrt, mit KLICKfix® Kompakt-Schiene mit variabler Hakenposition, robustes Norco Nylongewebe mit textiler Optik und Textur, gepolsterte Schulterträger mit Brustgurt, atmungsaktiver Mesh-Strukturpolsterrücken, großes Hauptfach mit gepolstertem Laptopfach bis zu 15 Zoll, Außentaschen und Haltegriff, reflektierende Applikationen, Regenüberzug.

Volumen: 20 Liter | Gewicht: 1.570 g | Maße: 50 x 28 x 21 cm

## GEPÄCKTRÄGER-SYSTEM

### RACKTIME Gepäckträger-System

Der Snap-it-Adapter ist das Herzstück des RACKTIME System-Gepäckträgers. Ob Korb oder Tasche der RACKTIME Snap-it-Adapter schafft die stabile Verbindung. Ein „Klick“ und der Adapter ist eingerastet, eine Hebelbewegung später und Sie haben Ihre Tasche oder Ihren Korb mit einem Griff wieder gelöst. Ganz einfach und schnell. Stabil, elegant und leicht.



### RACKTIME SNAP IT 2.0 Systemadapter

Art.Nr.: 051-21620, Snapit 2.0, schwarz

**19,95 €**

Auch erhältlich:

Art.Nr.: 051-21614, Snapit 2.0, mit Füßen, Gewicht: 130 g

19,95 €

Art.Nr.: 051-21620, Snapit 2.0, mit Schloss, Gewicht: 164 g

34,95 €

Mit einem Klick dran. Solide und sicher. Mit einem Handgriff gelöst. Genial einfach. Egal, was Sie mitnehmen möchten: Snap-it dranschrauben funktioniert! Für Lasten bis 12 kg. Breiten verstellbar.

Gewicht: 114 g | Zuladung: 12 kg | Maße: 235 (B) x 127 (H) x 32 mm (T)  
Lochabstand: 195 x 100 mm



### RACKTIME Clipit

Art.Nr.: 050-20623

je **66,95 €**

Art.Nr.: 050-20633, Clipit 2.0

Die flexible RACKTIME-Lösung für sportliche Räder: Der Sattelstützen-träger ist schnell und unkompliziert an gängigen Sattelstützen montiert und eröffnet so die ganze Welt der Snapit-Kompatibilität. Optionale Seitenstützen machen auch den Transport von seitlich angehängten Taschen möglich. Nicht für Carbon-Sattelstützen zugelassen. Nicht kompatibel mit Boxit, Schwerlast-Snapit-Adapter und einer Federklappe.

Gewicht: 740 g | Zuladung: 10 kg | Rohrdurchmesser: 10 mm



### RACKTIME Snap-it Adapter

Art.Nr.: 051-21613

**19,95 €**

Mit einem Klick dran. Solide und sicher. Mit einem Handgriff gelöst. Genial einfach. Egal, was Sie mitnehmen möchten: Snap-it dranschrauben funktioniert! Für Lasten bis 12 kg. Breiten verstellbar.

Gewicht: 180 g | Zuladung: 12 kg | Maße: 225 (B) x 120 (H) x 35 mm (T)  
Lochabstand: 195 x 100 mm



### RACKTIME Snapit 2.0 Connect Adapter

Art.Nr.: 051-21619, schwarz

**24,95 €**

Mit SNAPIT 2.0 gelingt es, einfach und sicher eine Vielzahl an racktime-Zubehör zuverlässig auf dem racktime 2.0-Gepäckträger anzubringen. Diesen Luxus können nun auch alle erleben, die bislang noch keinen racktime 2.0-Gepäckträger besitzen. Schnell montiert verwandelt SNAPIT 2.0 CONNECT selbst die unscheinbarsten Gepäckträger zu Systemträgern, die man im Alltag nicht mehr missen möchte.

Gewicht: ca. 235 g | Zuladung: 12 kg | Maße: 168 x 216 x 20 mm

### RACKTIME Secure-it Schloss

Art.Nr.: 050-20183, schwarz

**14,95 €**

Das Secure-it Schloss ist nur verwendbar in Kombination mit dem Snap-it-Adapter mit grüner Taste. Durch Aufstecken und Drehen des Schlüssels wird das Schloss auf dem Adapter verriegelt, so dass die Taste nicht mehr betätigt werden kann.





# GEPÄCKTRÄGER-SYSTEME, TASCHEN & KÖRBE



**racktime**



## RACKTIME ALUMEE MICRO RACK

Art.Nr.: 050-20180

**49,50 €**

Auch erhältlich nur in Verbindung mit den Alumee Schutzblechen:

Art.Nr.: 060-76131, 40 mm

Art.Nr.: 060-76132, 52 mm

Das MICRO RACK von RACKTIME ist eine Erweiterung des beliebten ALUMEE-Schutzblechs von hebie. Das dezente Design überzeugt - wie auch das ALUMEE selbst - mit einer puristischen Anmutung. Selbstverständlich ist es trotzdem SNAPIT 2.0-fähig und somit die Basis für den sicheren Transport einer breiten Range an Zubehörprodukten.

Gewicht: ca. 100 g | Zuladung: 8 kg | Montage nur an ALUMEE-Schutzbleche zugelassen

**racktime**



## RACKTIME Eco

Art.Nr.: 050-20188, 28 Zoll

**44,95 €**

Die Gelegenheit ist günstig: Schnappen Sie sich den ECO – und damit die ganze Flexibilität eines echten RACKTIME-Systemgepäckträgers. Dank flexibel einstellbarer Stellstangen passt er an nahezu jedes Fahrrad. Dank Snap-it-System passt jede Menge RACKTIME-Zubehör und die integrierte Federklappe schnappt sich alles, was (noch) keinen Snap-it-Adapter drunter hat. Mit 12-mm-Rohren für besonders hohe Stabilität – bei jeder Gelegenheit.

Gewicht: 820 g (inkl. Federklappe) | Zuladung: 25 kg | Rohrdurchmesser: 12 mm

**racktime**



## RACKTIME FRONTIT

Art.Nr.: 050-20189

**59,95 €**

Für alle Biker, die Vorzüge eines Lowrider-Trägers nutzen möchten, aber auch die hohe Racktime-Qualität zu schätzen wissen. Einfach montiert und mit einem durchdachten Design für ein optimales Gewichtsverhältnis erweitert der FRONTIT die Produktfamilie um einen weiteren Einsatzbereich.

Gewicht: ca. 395 g | Zuladung: 18 kg | Rohrdurchmesser: 12 mm

**racktime**



## RACKTIME TOPIT 2.0

Art.Nr.: 050-20214

**72,50 €**

Der TOPIT 2.0 bietet die Möglichkeit, unsere Trunkbags und Körbe mit vormontiertem Snap-it 2.0 Adapter auch vorne zu montieren – für den perfekten Überblick über das Transportgut. Inklusive einer Montagemöglichkeit für Scheinwerfer und einer versteckten Lichtkabelführung.

Nicht geeignet für Montage an Feder- und Carbongabeln!

Gewicht: ca. 600 g | Zuladung: 10 kg | Rohrdurchmesser: 12 mm



**racktime**



### RACKTIME Yoshi 2.0 Gepäckträgertasche

Art.Nr.: 050-20954

**44,95 €**

Die YOSHI 2.0 ist perfekte Begleitung für die Unterbringung von Handy, Schlüssel, Portemonnaie und Brillenetui, wenn es mal schnell irgendwo hingehen soll. Kompakt und smart mit drei seitlichen Innenfächern, einem großen Fach unter dem Deckel, Spanngummis auf dem Taschen- deckel und Reflektoren.

Maße: 30 x 17 x 12 cm | Gewicht 435 g | Volumen: 5,5 Liter | Zuladung: 10 kg

**racktime**



### RACKTIME Vida Doppeltasche

Art.Nr.: 080-46004, carbon black/grey

**69,95 €**

Auch erhältlich mit Snapit 2.0:  
Art.Nr. 080-46015

Dank des vormontierten Snapit-Adapters braucht es nur einen Klick, und schon öffnen sich Ihnen sämtliche Möglichkeiten, die eine Doppeltasche bieten kann. Verschluss mit Aluminiumhaken. Reißverschluss-Innen- tasche.

Maße: 32 x 36 x 14 pro Einzeltasche | Gewicht: 940 g | Volumen: 2 x 12 Liter  
Zuladung: 2 x 6 kg



**racktime**



## RACKTIME Talis

Art.Nr.: 080-46000, carbon black/stone grey

**89,95 €**

Talis bietet Ihnen einen 8 Liter schnell zugänglichen Stauraum am Rad. Verschiedene Reißverschluss- und Netztaschen, Reflektorstreifen und das mitgelieferte Regencover sorgen obendrein für Ordnung und Sicherheit.

Maße: 38 x 23 x 22 cm | Gewicht: 660 g | Volumen: 8 Liter

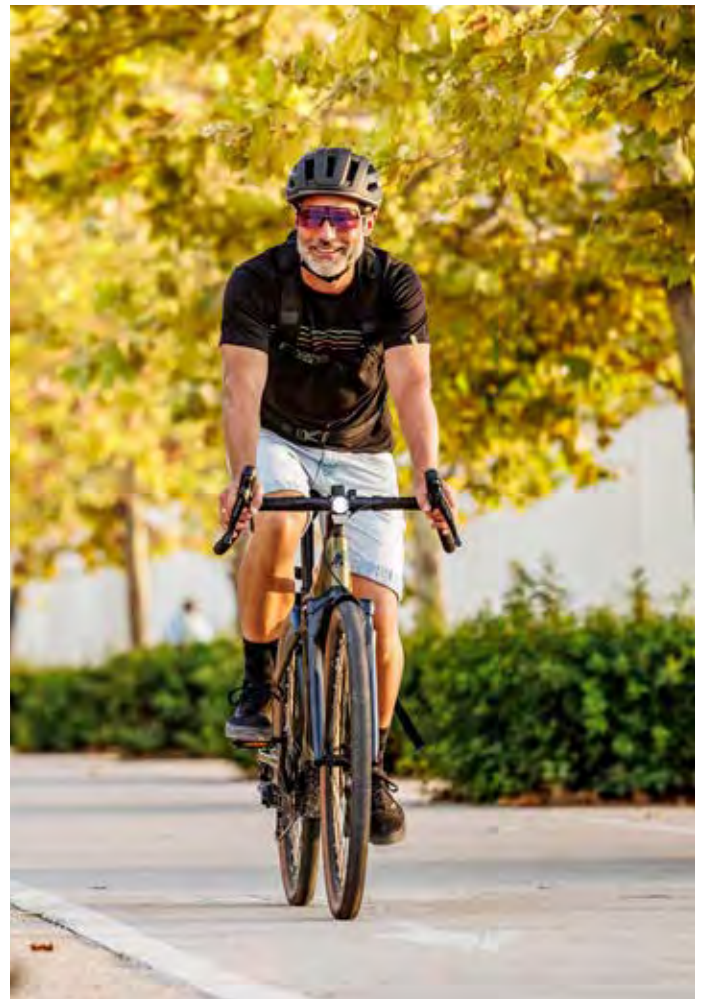

**racktime**



## RACKTIME Agnetha

Art.Nr.: 050-20589, carbon black

Art.Nr.: 070-0004, dust grey

je **84,95 €**

Endlich mal eine Einkaufstasche, die auch ohne lästige Zurrgurte und Seemannsknoten-Diplom auf dem Gepäckträger bleibt: Mit einem Klick ist Agnetha sicher an Ihrem RACKTIME-Systemträger befestigt. Die Tragegriffe lassen sich zusammenkletten und liegen angenehm in Ihrer Hand, während Ihre Einkäufe dank des integrierten Schutzes auch bei Regen trocken bleiben. Ihre Wertsachen sind in der innenliegenden Reißverschlussstasche sicher aufgehoben.

Maße: 34 x 25,5 x 37 cm | Gewicht: 610 g | Volumen: 15 Liter

**racktime**



## RACKTIME Odin Smartpack

Art.Nr.: 050-20586, schwarz

je **84,95 €**

Auch erhältlich für das Snapit 2.0 System:

Art.Nr.: 080-46010

Odin ist der sportliche Allrounder unter den RACKTIME-Trunkbags. Schon auf der Kurzstrecke überzeugt er mit Trinkflaschenhalterung, erweiterbarem Hauptfach und zwei separaten Innenfächern. Wird Ihre Tour etwas länger, bieten Ihnen die herausklappbaren Seitentaschen im Handumdrehen bis zu 11 Liter zusätzlichen Stauraum. Odin ist wahlweise Gepäckträgertasche oder Trunkbag mit Seitentasche(n) in einem. Und wenn Sie mal kein Fahrrad zur Hand haben, wird Odin dank des Schultergurts mit bequemer Anti-Rutsch-Polsterung zur praktischen Schulertasche.

Maße: 37 x 24 x 24 cm | Gewicht: 1.060 g | Volumen: 8 + 11 Liter | | Zuladung: 10 kg





**racktime**



Art.Nr.: 050-20588, schwarz



**RACKTIME BASKit small**

Art.Nr.: 050-20588, schwarz

je **49,99 €**

Auch erhältlich mit dem Snapit 2.0 Adapter:  
Art.Nr.: 050-20938

Leicht, stabil und praktisch. BASKit macht das Einkaufen leichter: Ein Handgriff und der Korb löst sich aus der SNAPit-Halterung – wenn Sie ihn nicht mit Secureit (Schloss für den SNAPit-Adapter) gesichert haben, dann sind es zwei Handgriffe. Die kleinere Variante eignet sich z.B. für kleinere Räder mit tief eingestelltem Sattel.

Maße: 42 x 27 x 30 cm | Gewicht: 1.384 g | Volumen: 20 Liter | Zuladung: 10 kg

**racktime**



**RACKTIME Tour Box für RACKTIME Gepäckträger**

Art.Nr.: 080-40941, schwarz

**69,95 €**

Der abschließbare Fahrradkoffer mit praktischem Tragegriff passt auf alle RACKTIME-Systemträger: Ein Klick und Ihre Wertsachen, Ihr Helm, etc. sind auf der Tour vor Regen und/oder Langfingern geschützt und sicher auf Ihrem Gepäckträger verankert. Für noch mehr Sicherheit unterwegs sorgt übrigens der extragroße Reflektor. Ideal auch für E-Bikes!

Gewicht: 1.180 g | Maße: (B x H x T) 40 22 27 cm | Innenmaße: (B x H x T) 36,5 x 18,5 x 25,5 cm | Volumen: 12 L | Zuladung: 10 kg



# GEPÄCKTRÄGER-SYSTEME, TASCHEN & KÖRBE

**RACKTIME**



**RACKTIME  
Bask-It Trunk small**

Art.Nr.: 050-20599, schwarz

**59,99 €**

Auch erhältlich mit Snapit 2.0 Adapter:  
Art.Nr.: 050-20938

Der RACKTIME-Klassiker in klein – für kleine Fahrräder, kleine Leute, den kleinen Einkauf. So kompakt, dass er auch nicht mit niedrig eingestellten Satteln kollidiert. Die verstellbaren Henkel mit anschmiegsamen Schaumstoffgriffen machen ihn aber in puncto Komfort zu einem ganz Großen. Und der Snapit-Adapter ist auch schon dran.

Maße: 38,8 x 25,5 x 27,4 cm | Gewicht: 1.600 g  
Volumen: 20 Liter | Zuladung: 10 kg

**RACKTIME**

Unser Top Seller

Besonders groß



**RACKTIME  
Bask-it Trunk large**

Art.Nr.: 050-20595, schwarz

**69,95 €**

Auch erhältlich mit Snapit 2.0 Adapter:  
Art.Nr.: 050-20937

Für die große Shopping-Tour: Unglaubliche 28 Liter Fassungsvermögen! Dank des serienmäßig vorinstallierten Snap-it-Systemadapters ist auch Ihr großer Einkauf sicher mit Ihrem RACKTIME-Träger verbunden – mit einem Klick. Eine Schultasche passt locker rein.

Maße: 51 x 25,5 x 31 cm | Gewicht: 1.846 g | Volumen: 28 Liter | Zuladung: max. 10 kg

**RACKTIME  
Bask-it Willow**

Art.Nr.: 050-20601, braun

**99,99 €**

Der RACKTIME-Korb im Naturweiden-Look. Aus strapazierfähigem Kunststoff, also absolut wetterfest. Natürlich mit vormontiertem Snap-it-Adapter: Aufklicken und los geht's. Und mit Secure-it können Sie ihn auch vor Dieben schützen.

Maße: 43 x 24,5 x 31 cm | Gewicht: 1.936 g  
Volumen: 20 Liter | Zuladung: 10 kg



**RACKTIME  
KLICKfix**



**KLICKFIX Structura GT für RACKTIME-Gepäckträger**

Art.Nr.: 0315 RBRF, braun

Art.Nr.: 0315 RSF, schwarz

je **104,99 €**

Die längs orientierte Korb-Variante für den RACKTIME-Gepäckträger. Einfach schön und robust, mit besonders großem Volumen und Tragegriff.

Maße: 24 x 20 x 44 cm | Gewicht: 1.500 g | Volumen: 18 Liter | Zuladung: max. 10 kg

**RACKTIME  
KLICKfix**



extrem stabil



**KLICKFIX  
City Box für RACKTIME-Gepäckträger**

Art.Nr.: 0847R, schwarz

**164,99 €**

Egal ob abnehmbar oder fest installiert, die robuste und regendichte Box mit integriertem Tragegriff, Reflektor und hochwertigem Schloss ist ein sicheres Depot für Helm, Regenjacke und Co. Durch das nach hinten versetzte Deckelscharnier kann die geräumige Citybox auch im montierten Zustand komplett geöffnet werden, ohne dass der Sattel den Deckel blockiert. Mit Adapter für Racktime Gepäckträger. Die Citybox ist in weiteren Befestigungsvarianten erhältlich.

Maße: 34,5 x 44 x 23 cm | Gewicht: 2.000 g | Volumen: 22 Liter | Zuladung: max. 10 kg



wasserdicht

**RIXEN & KAUL Baggy Mini Waterproof – mit Baggy Pro Platte**

Art.Nr.: 0270MW, grau

**92,95 €**

Kompakte und handliche, wasserdichte Tasche für den KLICKfix® Lenkeradapter, die sich mit einem Handgriff weit öffnen und auch wieder schließen lässt. Der Inhalt ist gut einsehbar und bei einem kurzen Zwischenstopp vom Rad aus bequem erreichbar. Mit praktischem Innenfach, abnehmbarem Schultergurt und Reflektor. Belastbar bis max. 3 kg.

Maße: 20 x 9,2 x 16 cm | Gewicht: 400 g | Volumen: 2 Liter



wasserdicht

**RIXEN & KAUL Aventure Compact Waterproof**

Art.Nr.: 0272W, grau

**103,95 €**

Kompakte wasserdicht verschweißte Lenkertasche mit einhändig bedienbarem Deckel. Zwei Innentaschen und ein Reißverschlussfach helfen bei der Organisation, während das Smartphonefach im Deckel Platz für Smartphones bis 15 x 7,5 cm bietet. Mit KLICKfix Adapterplatte für Lenkeradapter. Einhändig bedienbarer Deckel, 2 Innentaschen, 1 Reißverschlussfach, Smartphonefach im Deckel, Schultergurt und Reflektor.

Maße: 20 x 20 x 18 cm | Gewicht: 630 g | Volumen: 3,5 Liter



wasserdicht



**RIXEN & KAUL Backpack Waterproof – mit UniKlip 2**

Art.Nr.: 0269UNW

**112,95 €**

Wasserdicht verschweißte Backpack mit Rollverschluss, die trotzdem nicht auf Komfort verzichtet. Die Rackpack verfügt über einen gepolsterten Boden und ein mit Stoff ausgekleidetes Hauptfach mit Innentasche und einen Schultergurt. Belastbar bis max. 6 kg.

Maße: 19 x 32 x 25 cm | Gewicht: 960 g | Volumen: 10 Liter



wasserdicht



**RIXEN & KAUL Rackpack Sport Waterproof – mit UniKlip 2 (für beliebige Gepäckträger)**

Art.Nr.: 0269UNSW

**129,95 €**

Großvolumige Tasche für den Gepäckträger, die sich einfach weit öffnen und auch wieder schließen lässt. Mit abnehmbarem Schultergurt, Lampenhalter und Reflektoren. Innen mit Extrafächern, Polsterung und praktischem Gummizug am Boden, um den Inhalt zu sichern. Auf dem Taschendeckel lässt sich unter der Gepäckspinne z. B. eine nasse Jacke schnell verstauen. Belastbar bis max. 10 kg.

Maße: 20 x 41 x 25 cm | Gewicht: 1.260 g | Volumen: 12 Liter





RIXEN & KAUL  
**KLICKfix**



## RIXEN & KAUL Rackpack Sport – mit UniKlip 2

Art.Nr.: 0269UAS, schwarz, mit UniKlip

**135,95 €**

Rackpack Generation mit extra stabiler Konstruktion und frischer Optik. Durch ihren neuartigen Aufbau hält sie auch bei sportlicher Fahrweise zuverlässig ihre Form. Mit zwei Seitentaschen, Flaschenfach, Innentasche, Reflektor, Schultergurt, Tragegriff mit Klett zum Sichern des Tragegurtes und Regenhaube.

Maße: 19 x 37 x 28 cm | Gewicht: 950 g | Volumen: 12 Liter

reisetHEL.  
**KLICKfix**



## REISENTHEL Rackpack 2 – mit UniKlip 2

Art.Nr.: 0267UNA

**114,95 €**

Schlichte, funktionelle Tasche im klassischen R&K Design mit großzügigen Seitentaschen und gepolsterten Seitenwänden. Der Taschen- deckel kann komplett aufgeklappt werden. Dadurch ist Hauptfach sehr gut zugänglich. Das halbrunde Fach im hinteren Bereich kann für eine Trinkflasche genutzt werden. Mit Reflektor, Lampenhalter, Tragegriff und Regenhaube. Belastbar bis max. 6 kg.

Maße: 24 x 35 x 23 cm | Gewicht: 810 g | Volumen: 10 Liter

# NORTH WIND



für falt- und Kinderräder

## NORTHWIND Einzeltasche Pannier 2.0

Art.Nr.: 080-40788, schwarz

44,99 €

Die kleine Tasche mit 7,5 Litern Stauraum eignet sich perfekt für falt- und Kinderräder. Die stabile Einzeltasche kann beidseitig am Gepäckträger verwendet werden und ist mittels eines einstellbaren Vertex-Adapters zu befestigen.

Größe: 23 x 12 x 27 cm | Gewicht: 850 g | Volumen: 7,5 Liter | Material: Polyester



Tour & City

## NORTHWIND Urban Messenger Bag

Art.Nr.: 080-40748, dunkelgrau

49,99 €

Zuverlässige Bike Messengertasche für den urbanen Alltag (inkl. 15 Zoll Notebookfach). Die Tasche kann am Gepäckträger befestigt oder über der Schulter getragen werden. Die Befestigung am Gepäckträger erfolgt mittels einer Hakenbefestigung. Die Haken können in der Messengerbag-Funktion mittels eines Reißverschluss-Deckels abgedeckt werden. Außentasche mit Reißverschluss, Tragegriff und verstellbare, abnehmbare Schulterriemen, Regenhülle, reflektierende Applikationen, maximale Belastung: 7 kg.

Maße: 41 x 13 x 32 cm | Gewicht: 0,92 kg | Volumen: 9 Liter | Material: Polyester

Tour & City



## NORTHWIND Einzeltasche Pannier Classic

Art.Nr.: 080-40745, schwarz/lime

Art.Nr.: 080-40749, schwarz/orange

je 54,99 €

Die stabile Einzeltasche kann beidseitig am Gepäckträger verwendet werden und ist mittels eines einstellbaren Vertex-Adapters zu befestigen. Das geräumige Fach bietet viel Platz für Einkäufe oder Tourengepäck.

Maße: 30 x 14 x 34 cm | Gewicht: 1.300 g | Volumen: 14 Liter | Material: Polyester



Tour & City



## NORTHWIND Pannier Classic Doppeltasche

Art.Nr.: 080-40760, schwarz/orange

Art.Nr.: 080-40704, schwarz/lime

je 74,99 €

Die stabile Gepäckträger-Doppeltasche fasst 30 Liter Zuladung und nimmt es mit ordentlichen Lasten auf! Sie passt an alle Gepäckträger mit Federklappe und ist für genügend Trittfreiheit nach vorn leicht abge-schrägt. Sie ist dank der großen Öffnung leicht zu be- und entladen, eine Regenhülle sorgt für trockene Taschen bei jeder Witterung.

Maße: 30 x 15 x 33 cm | Gewicht: 2.500 g | Volumen: 30 Liter | Material: Polyester



# GEPÄCKTRÄGER-SYSTEME, TASCHEN & KÖRBE

**NORTH  
WIND**



Stylische Lenkertasche

KLICKfix® kompatibel

## NORTHWIND Lenkertasche Giselle mit Klickfix®-Adapter

Art.Nr.: 080-40661, schwarz/mint Flower  
Art.Nr.: 080-40660, schwarz/cool grey  
Art.Nr.: 080-40663, khaki/schwarz

je **34,99 €**

Die Giselle-Lenkertasche ist nicht nur praktisch, sondern auch sehr schick. Die Innenaufteilung, einschließlich der praktischen Steckfächer, bietet Platz für das Nötigste und noch ein bisschen mehr. Dank des verstellbaren Tragegurts trägt sie sich auch abseits des Rades wunderbar.

Maße: 28 x 5 x 18 cm | Gewicht: 330 g | Volumen: 2,5 Liter | Material: Nylon

KLICKfix® kompatibel



## NORTHWIND Lenkertasche Urban Lady

Art.Nr.: 080-40778, melange grau

Auch erhältlich:  
Art.Nr.: 080-40647, blau/braun

je **39,99 €**

Die Urban-Lady-Tasche weiß mit Inhalt und Style zu überzeugen. Klares Highlight: der mit einem Magnetverschluss ausgestattete Deckel. Sicher verschlossen warten Organizer-Fächer und ein extra Reißverschlussfach darauf, das Wichtigste im Alltag zu transportieren.

Maße: 30 x 4 x 15 cm | Gewicht: 450 g | Volumen: 1,8 Liter | Material: Polyester



kleine Tasche mit großer Wirkung

KLICKfix® kompatibel



## NORTHWIND Lenkertasche Urban

Art.Nr.: 080-40777, melange grau  
Art.Nr.: 080-40646, blau/braun

je **44,99 €**

Ein Highlight dieser Lenkertasche ist ganz klar der mit einem Magnetverschluss ausgestattete Deckel. Sicher verschlossen warten Organizer-Fächer und ein extra Reißverschlussfach darauf, das Wichtigste im Alltag zu transportieren.

Maße: 30 x 4 x 30 cm | Gewicht: 520 g | Volumen: 3,6 Liter | Material: Nylon



KLICKfix® kompatibel

Tour & City

## NORTHWIND Lenkertasche Dive 3.0

Art.Nr.: 080-40844, grau

**59,99 €**

Die Dive-3.0-Lenkertasche spielt es clever aus: Die wasserdichte Ziplocktasche ist abnehmbar und schützt den Inhalt, auch abseits des Rades. Innen praktisch organisiert, ist die Tasche so konzipiert, dass der Radfahrer auch während der Fahrt den Tascheninhalt erreichen kann.

Maße: 26 x 14 x 25 cm | Gewicht: 700 g | Volumen: 8 Liter | Material: Polyester mit PVC Beschichtung



Perfekt für lange Touren

Tour & City

## NORTHWIND Lenkertasche Supreme

Art.Nr.: 080-40607, schwarz je **59,99 €**

Auch erhältlich:  
Art.Nr.: 080-40608, schwarz/grau

Die Supreme Lenkertasche bietet mit ihren 5 Liter Volumen und dem großen Hauptfach viel Stauraum. In der außenliegenden Reißverschluss tasche sind Dinge schnell und sicher untergebracht. Trinkflaschen lassen sich problemlos in den seitlichen Mesh-Taschen verstauen. Das eingesetzte Material ist hochwertig, robust und stark wasserabweisend.

Maße: 22 x 14 x 17 cm | Gewicht: 585 g | Volumen: 5 Liter | Material: Polyester mit Polyurethan Beschichtung





NORTH  
WIND

KLICKfix® kompatibel



**NORTHWIND  
Lenkertasche Barrier Plus**

Art.Nr.: 080-40100, schwarz  
Art.Nr.: 080-40101, rot  
Art.Nr.: 080-40102, mint

je **39,99 €**

100% wasserdicht. Rolltopverschluss. Abnehmbarer, justierbarer Schultergurt. Kleine Reißverschluss tasche vorne. Reflektierender Print. MonkeyLoad Cockpit- Platte, Adapter nicht enthalten

Maße: 27 x 25 x 11 cm | Gewicht: 570 g | Volumen: 7 Liter | Material: 100% Nylon, TPU beschichtet

NORTH  
WIND

KLICKfix® kompatibel



**NORTHWIND Lenkertasche Pure**

Art.Nr.: 080-40779, schwarz/lime  
Art.Nr.: 080-40776, grau/lime  
Art.Nr.: 080-40651, khaki/lime  
Art.Nr.: 080-40736, schwarz

je **44,99 €**

Übersichtliche Lenkertasche mit integrierter wasserdichter touchfähigen Smartphonetasche. Das Reißverschluss-Hauptfach und die kleine Reißverschluss-Fronttasche ermöglichen eine übersichtliche Organisation. Die Tasche ist leicht abzunehmen und mit dem mitgelieferten Trageriemen gut transportabel.

Maße: 21 x 12 x 15 cm | Gewicht: 450 g | Volumen: 4 Liter | Material: Nylon

NORTH  
WIND

KLICKfix® kompatibel



**NORTHWIND Lenkertasche Pure Plus**

Art.Nr.: 080-40613, schwarz

**49,99 €**

Hauptfach mit Reißverschluss, Fronttasche mit Reißverschluss, zwei seitliche Netzfächer, wasserdichte, touchfähige Smartphonetasche. Regenüberzug, abnehmbarer Schultergurt, MonkeyLoad Cockpit Platte, (Adapter nicht enthalten). Reflektierende Elemente.

Maße: 22 x 14 x 17 cm | Gewicht: 550 g | Volumen: 5 Liter | Material: Nylon



**NORTH WIND**



wasserdicht

reflektierende Elemente



## NORTHWIND Einzeltasche Barrier H mit Universalbefestigungshaken

Art.Nr.: 080-40744, neongelb  
Art.Nr.: 080-40780, schwarz  
Art.Nr.: 080-40794, signalrot

je **32,99 €**

Die wasserdichte Fahrradtasche mit Rollverschluss gibt es in zwei unterschiedlichen Varianten. Hier mit universellen Befestigungshaken als BARRIER H, die sich nahezu an fast jedem Gepäckträger anbringen lässt. Die Tasche eignet sich für den täglichen Einsatz.

Maße: 30 x 10 x 49 cm | Gewicht: 500 g | Volumen: 15 Liter | Material: 100% Polyester

**NORTH WIND**

Auch als Doppeltasche erhältlich:

## NORTHWIND Doppeltasche Dive 3.0 mit Vertex Adapter

Art.Nr.: 080-40841, grau/schwarz 99,99 €



Mit diesen zwei Taschen stehen sagenhafte 42 Liter an wasserdichtem Stauraum zur Verfügung. Die beiden großen Einzelpacktaschen werden klassisch seitlich mittels eines Vertex-Halters am Gepäckträger befestigt. Die Gepäckträgertaschen verfügen mit je 21 Litern Volumen über jede Menge Platz. Inklusive Schultergurt.

Volumen: 2 x 21 Liter | Maße: 30 x 15 x 50 cm  
Gewicht: 2 x 1.200 g | Material: Polyester mit PVC Beschichtung

Ein wahres Multitalent

Vertex-Adapter



## NORTHWIND Einzeltasche Dive 3.0

Art.Nr.: 080-40840, grau/schwarz

**54,99 €**

Die Einzeltasche kann seitlich mit dem Vertex-Halter am Gepäckträger befestigt werden. Sie ist beidseitig verwendbar und ist mit ihren 21 Litern Volumen nicht nur im Alltag ein praktisches Stauraumwunder, sondern ebenso auf jeder Fahrradtour. Ein abnehmbarer Schultergurt lässt die Tasche auch abseits des Rades gut tragen.

Maße: 30 x 15 x 50 cm | Gewicht: 1.200 g | Volumen: 21 Liter | Material: Polyester mit PVC Beschichtung

**NORTH WIND**

**MONKEY LOAD**

MonkeyLoad-S

werkzeuglose Winkelverstellung

ideal für den täglichen Gebrauch



## NORTHWIND Einzeltasche Dive 3.0 ML S

Art.Nr.: 080-40884, schwarz  
Art.Nr.: 080-40847, grau

je **84,99 €**

Die DIVE-Tasche mit all ihren beschriebenen Vorteilen gibt es alternativ auch mit dem MonkeyLoad-S Befestigungs-System. Hier rastet das System an der unteren und nicht an der oberen Gepäckträger-Strebe ein. Das System klappt über den speziellen Verschlussmechanismus automatisch ein und eine werkzeuglose Winkelverstellung sorgt für maximale Fußfreiheit beim Fahren.

Maße: 30 x 15 x 50 cm | Gewicht: 1.200 g | Volumen: 21 Liter  
Material: Polyester mit PVC Beschichtung

# NORTH WIND



## NORTHWIND TOPTUBE BAG GRINDER TTB

Art.Nr.: 080-40691, grau/schwarz

Die wasserdichte Oberrohrtasche sitzt direkt hinter dem Steuerrohr und gewährt jederzeit Zugriff auf kleine Gegenstände. Die Tasche wird mit zwei Schrauben (im Lieferumfang enthalten) direkt an den Oberrohr-Schraubpunkten befestigt, ein Klettverschluss fürs Steuerrohr gibt zusätzlichen Halt. Der Magnetverschluss ermöglicht den einfachen und schnellen Zugriff mit einer Hand.

Maße: 23,5 x 4 x 10 cm | Gewicht: 155 g | Volumen: 1 Liter | Material: 100 % PES, TPU beschichtet

leichtes und robustes Gewebe

wasserdichte Obertasche

29,99 €



Velcro Straps zur zusätzlichen Fixierung

## NORTHWIND FRAMEBAG GRINDER FB

Art.Nr.: 080-40694, grau/schwarz

Die Framebag aus der Grinder Serie lässt sich perfekt an fast allen BULLS Grinder Modellen an den 4 Oberrohr-Schraubpunkten verschrauben. Die Velcro-Straps (robuste Klettbänder) dienen als zusätzliche Fixierung. Das große Hauptfach bietet ein Fassungsvermögen von 4 Litern, welches über den wasserdichten Reißverschluss zu erreichen ist. Das robuste, aber dennoch leichte Außenmaterial ist wasserdicht und somit auch für Offroad Touren geeignet.

Maße: 45 x 7 x 11 cm | Gewicht: 230 g | Volumen: 4 Liter | Material: 100% PES, TPU beschichtet

wasserdicht

29,99 €



wasserdicht

Laschen zur Befestigung einer Frontlampe



## NORTHWIND HANDLE BAR BAG GRINDER HBB

Art.Nr.: 080-40692, grau/schwarz

Die Befestigung der Lenkertasche GRINDER erfolgt mittels zweier stabiler Gurtbänder am Lenker und einem weiteren am Steuerrohr. Die wasserdichte Tasche wird mit Rollverschlüssen verschlossen und verfügt zudem über eine reflektierende Gummi-Kordelfixierung für zusätzliches Gepäck. Diese Art Lenkertasche ist ein wichtiges und flexibles Element fürs Bikepacking.

Maße: 45 x 7 x 11 cm | Gewicht: 210 g | Volumen: 4 Liter | Material: 100% PES, TPU beschichtet

39,99 €

## NORTHWIND Satteltasche Grinder SPB

Art.Nr.: 080-40690, grau/schwarz

Die Satteltasche GRINDER SPB mit 16 Litern Volumen ist die perfekte Basis für das nächste Bikepacking-Abenteuer. Sie wird mit stabilen, haftstarken Klettverschlüssen an der Sattelstütze befestigt und fungiert so auch als Spritzschutz. Mit der elastischen und reflektierenden Gummikordel-Fixierung, kann zusätzliche Ausrüstung bequem und sicher verstaut werden.

Größe: 60 x 15 x 16 cm | Gewicht: 400 g | Volumen: 16 Liter  
Material: 100 % PES, TPU beschichtet

49,99 €





# GEPÄCKTRÄGER-SYSTEME, TASCHEN & KÖRBE

NORTH  
WIND

spritzwassergeschütztes Außenmaterial

kompakt und praktisch



## NORTHWIND Satteltasche Lumina

Art.Nr.: 080-40688, schwarz

19,99 €

Die Satteltasche hält neben Ersatzschlauch im besten Fall auch Flickzeug und ein Multitool bereit. Eine Netztasche ermöglicht die Mitnahme einer zusätzlichen Trinkflasche, wasserabweisendes Außenmaterial hält das Notfallkit trocken.

Volumen: ca. 2 Liter | Maße: 23 x 11 x 8,5 cm | Gewicht: 160 g | Material: Polyester



NORTH  
WIND

wasserdicht



## NORTHWIND Amply Satteltasche

Art.Nr.: 080-40775, schwarz

24,99 €

Der große Stauraum und das wasserdichte Außenmaterial überzeugen. Mittels Klettverschluss am Sattelrohr und Sattelgestell fixierbar. Mit einem Rollverschluss wird der Inhalt sicher und wasserdicht verpackt!

Volumen: 1.5 Liter | Maße: 20 x 10 x 12 cm | Gewicht: 300 g  
Material: 100 % Polyester mit PVC Beschichtung

NORTH  
WIND

wasserdicht



## NORTHWIND Quadro 1.0 L Oberrohrtasche

Art.Nr.: 080-40685, schwarz

25,99 €

Die wasserdichte, robuste Quadro Oberrohrtasche bietet schnellen Zugriff und genügend Platz für z.B. ein Smartphone, Geldbörse, Werkzeug oder Energy-Riegel. Befestigung mittels einem Klettverschluss am Steuerrohr, sowie zwei Klettverschlüssen, die sich individuell am Oberrohr fixieren lassen, wasserdichter Reißverschluss, reflektierende Elemente, Formstabilität durch verstärkte Seitenwände.

Volumen: 1 Liter | Maße: 23,5 x 6,5 x 10,5 cm | Gewicht: 180 g



**NORTH  
WIND**

für den schnellen Zugriff

werkzeuglose Winkelverstellung

### NORTHWIND Oberrohrtasche Lumina

Art.Nr.: 080-40687, schwarz/reflective

**12,99 €**

Leicht zugängliche Oberrohrtasche, in der alles Wichtige seinen Platz findet. Einfache Anbringung am Oberrohr und am Vorbau. Großflächiger reflektierender Print sorgt für hohe Sichtbarkeit.

Maße: 15 x 5 x 10 cm | Gewicht: 100 g | Volumen: 0,5 Liter | Material: Polyester



**NORTH  
WIND**

Oberrohrtasche mit touchfähigem Handyfach

immer alles griffbereit



### NORTHWIND Oberrohrtasche Lumina Pro

Art.Nr.: 080-40686, schwarz/reflective

**17,99 €**

Die Lumina Pro vereint die wichtigsten Features, die Bikepacker brauchen: eine wasserdichte Tasche, ausgestattet mit einem Kabeltunnel, um den Radcomputer per Powerbank zu versorgen. Hinzu kommt ein touchfähiges Smartphonefach – praktisch auf allen Wegen!

Maße: 16 x 10 x 7 cm | Gewicht: 120 g | Volumen: 1 Liter | Material: Polyester

**NORTH  
WIND**

touchfähige Smartphonetasche

Reflektierende Elemente



### NORTHWIND Doppel-Rahmentasche Gemini

Art.Nr.: 080-40700, schwarz

**19,99 €**

Mit super viel Stauraum ausgestattet lässt die Gemini Tourenfahrer nicht im Stich. Das persönliche Gepäck ist sicher und erreichbar verstaut, das Smartphone im Blick für Navigation.

Volumen: 2 x 1 Liter | Maße: 18,5 x 11,5 x 13 cm | Material: 100 % Polyester  
Gewicht: 200 g





ideal für Rennrad

## BULLS Satteltasche

Art.Nr.: 080-42463, Gr. S, schwarz	ab <b>14,99 €</b>
Art.Nr.: 080-42464, Gr. S, schwarz/limette	14,99 €
Art.Nr.: 080-42476, Gr. S, schwarz/gold	14,99 €
Art.Nr.: 080-42465, Gr. M, schwarz	14,99 €
Art.Nr.: 080-42475, Gr. M, schwarz/gold	14,99 €
Art.Nr.: 080-42467, Gr. M, schwarz, mit Adapter	18,99 €
Art.Nr.: 080-42468, Gr. M, schwarz/limette, mit Adapter	18,99 €
Art.Nr.: 080-42474, Gr. M, schwarz/gold, mit Adapter	18,99 €
Art.Nr.: 080-42469, Gr. L, schwarz, mit Adapter	18,99 €
Art.Nr.: 080-42473, Gr. L, schwarz/gold, mit Adapter	18,99 €

Satteltasche für Radwerkzeug. Perfekte Innentasche mit Netzfach und Schlüsselhaken, Klettbefestigung, Rücklichthaltung, spritzwasserabweisendes Material, regendichter Reißverschluss, reflektierende Elemente.

Maße: 15 x 17 x 8 cm | Gewicht: 80 g | Volumen: 0,5 Liter  
Material: 100 % Polyester



verstellbarer Hüftgurt

ergonomische Polsterung



## BULLS HIP-PACK (ohne Flasche)

Art.Nr.: 080-40612, schwarz **29,99 €**

Der BULLS Hip-Pack liegt optimal an der Hüfte an und sorgt mit dem verstellbaren Hüftgurt und der ergonomischen Polsterung für einen angenehmen Tragekomfort und eine gute Belüftung. Neben dem kleinen Frontfach mit Fächeraufteilung für Luftpumpe, Tool, Smartphone und Co., bietet das Hauptfach Platz für eine Regenjacke, Snacks, etc. In dem seitlichen Mesh Pocket lässt sich eine Trinkflasche optimal verstauen.

Maße: 25 x 7 x 18 cm | Gewicht: 275 g | Volumen: 3 Liter | Material: Nylon Ripstop



## BULLS BACKPACK (ohne Helm)

Art.Nr.: 080-40611, schwarz **59,99 €**

Der BULLS Backpack besticht durch seine leichte und kompakte Art. Durch das Transportfach für den Helm, sowie der Kompatibilität für einen Trinkschlauch, eignet sich der Rucksack als optimaler Begleiter beim Biken. Die ergonomische, gut belüftete Rückenpolsterung sorgt gemeinsam mit dem verstellbaren Brust- und Hüftgurt für den optimalen Tragekomfort und garantiert eine gleichmäßige Verteilung der Traglast. Die zwei Fächer sorgen mit ihren 16 Liter Fassungsvermögen für viel Stauraum. Es lässt sich sogar ein Ersatz-Akku (max. Länge 49cm) darin verstauen.

Maße: 23 x 13,5 x 53 cm | Gewicht: 475 g | Volumen: 16 Liter | Material: Nylon Ripstop



**PEGASUS  
Regenhülle für Sättel**

Art.Nr.: 080-40880, schwarz

**4,99 €**

Sattelüberzug mit PEGASUS Aufdruck.



optimal für den Lenker



**NORTHWIND Flaschenhalter  
für den Fahrradlenker**

Art.Nr.: 080-40786

**9,99 €**

Praktischer Flaschenhalter für den Fahrradlenker. Kordelzug für festen Halt einer Flasche oder zum Verschließen der Tasche. Variable Verstaumöglichkeiten für Dosen, Wasserflaschen usw. Befestigung mittels Klettbinden am Lenker oder Vorbau, reflektierende Elemente.

Volumen: 1 Liter | Material: 100 % Polyester



**NORTHWIND  
Rain Cover Handle Bar**

Art.Nr.: 080-40824, 2-5 L, Maße: 48 x 48 cm

Art.Nr.: 080-40765, 5-8 L, Maße: 61 x 68 cm

**9,99 €**  
12,99 €

Regenschutzhülle für Lenkertasche, mit reflektierenden Elementen, transparentes Fach für Landkarte.

Material: Polyester



**NORTHWIND Rain Cover Double Bag**

Art.Nr.: 080-40825

**12,99 €**

Regenschutzhülle für Doppelpacktasche. Mit reflektierenden Elementen.

Maße: 143 x 63 cm | Material: Polyester



**NORTHWIND  
Rain Cover Triple Bag**

Art.Nr.: 080-40763, orange

Auch in Lime erhältlich:  
Art.Nr.: 080-40826, lime

je **16,99 €**

Regenschutzhülle für 3er-Packtasche. Mit reflektierenden Elementen.

Maße: 205 x 94 cm | Material: Polyester





# GEPÄCKTRÄGER-SYSTEME, TASCHEN & KÖRBE

**FUXON**



**FUXON Gepäckträger für Kinderräder**

für Kinderräder

Art.Nr.: 051-20172, 16-20 Zoll  
Art.Nr.: 051-20173, 20-24 Zoll

je **32,99 €**

Alu-Hinterradgepäckträger verstärkt mit einem extra Quersteg für Körbe, verstellbar, Befestigungssatz für Pletscher Platte, mit Rücklicht-Halterung. Max. Belastung 25 kg.

**FUXON**



**FUXON Sattelstützgepäckträger 24-28 Zoll**

für Full Suspension Bikes

Art.Nr.: 051-20441

**49,99 €**

In wenigen Sekunden kann dieser Träger an alle gängigen Sattelstützen ohne Werkzeug montiert und demontiert werden. Er verfügt über eine Federklappe, die aufgelegtes Gepäck sicher hält. Ein Bügel verhindert das Verrutschen in Richtung Sattelstütze. Tragfähigkeit bis 9 kg.

**FUXON**

sehr stabil



**FUXON Alu-Gepäckträger 24-28 Zoll**

**49,99 €**

Art.Nr.: 051-20139, schwarz

Alu-Rohrgepäckträger für MTB's und Trekkingfahräder. Durch die universelle Verstellmöglichkeit passt dieser Träger an gängige Fahrräder. Durch die Federklappe und Dreifach-Verstrebung optimaler Transport von Packtaschen. Max. Belastung 25 kg.

**FUXON**



**FUXON Gepäckträger 26 Zoll für Scheibenbremsen**

Art.Nr.: 051-20474, 29 Zoll  
Art.Nr.: 051-20473, 26 Zoll

je **59,99 €**

An Rädern mit Scheibenbremsen lassen sich die meisten Gepäckträger nicht ohne Zubehör montieren. Dieser Gepäckträger löst dieses Problem auf elegante Weise. Seine Rohrgeometrie umgreift den Bereich der Scheibenbremse rückwärtig, wodurch der Träger in Fußbreite schmal und stabil bleibt. Er lässt sich mittels Schnellspanner an der Nabe ganz leicht montieren. Max. Belastbarkeit: 25 kg.

**MONKEY LOAD**



**MonkeyLoad Gravel Bike Gepäckträger**

**39,99 €**

Art.Nr.: 050-20308

Gepäckträger aus Aluminium passend für viele Gravel Bikes. Monostay-Aufnahme für besonders cleane Optik. Rostfreie Befestigungsschrauben. Oberfläche mattschwarz. Max. Belastbarkeit: 25 kg.

**THULE**



**THULE Tour Rack XL bis 29 Zoll**

Art.Nr.: 050-20109

**109,99 €**

Patentierter Gepäckträger, der bei vielen Mountainbikes mit Vollfederung bis hin zum Alltags- und Straßenrennrad vorne oder hinten angebracht werden kann.

Material: Nylon, Stahl, Aluminium  
Gewicht: 1,1 kg | Gesamtzuladung: 25 kg

**THULE**



**THULE Pack'n Pedal Side Frames**

Art.Nr.: 050-20112

**39,99 €**

Zubehör für das Thule Rack XL, mit dem Sie nahezu jeden Packtaschen-Typ transportieren und schwere Lasten ausbalancieren können.

Material: Aluminium, Kunststoff Gewicht: 0,43 kg, Gesamtzuladung: 18 kg

# FAHRRADSTÄNDER





# UNSER TOP TIPP

## FUXON

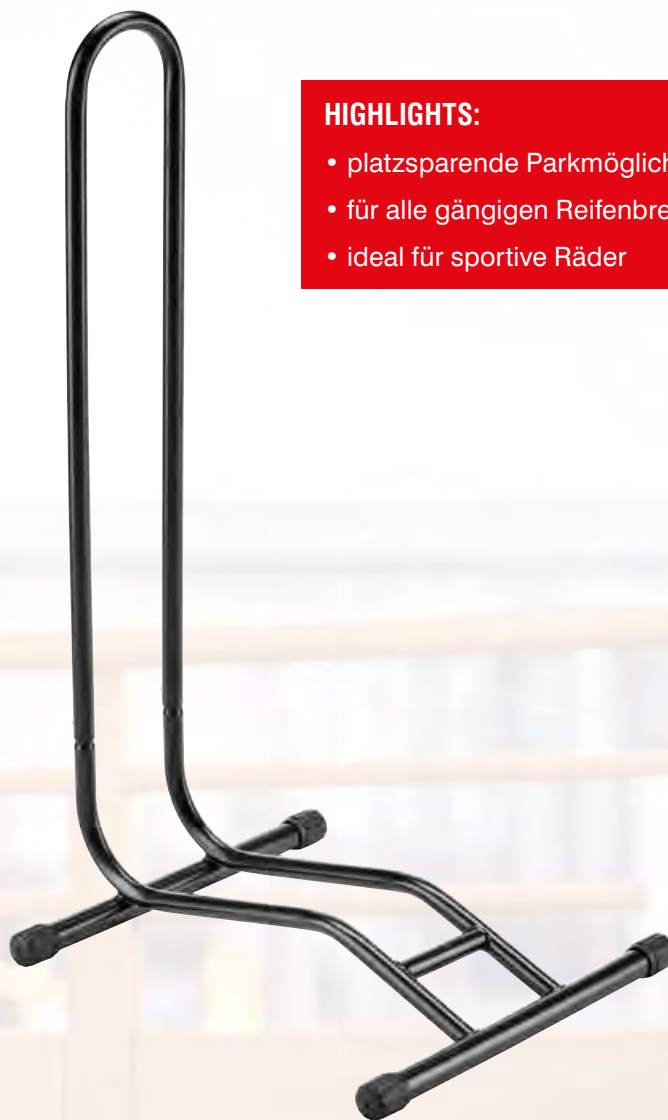

### HIGHLIGHTS:

- platzsparende Parkmöglichkeit
- für alle gängigen Reifenbreiten
- ideal für sportive Räder

### FUXON Aufstellständer

Art.Nr.: 080-72124, 2,6 bis 3,25 Zoll Reifenbreite

In diesem Fahrradständer ist Ihr Fahrrad von 20 bis 29 Zoll Radgröße sicher und platzsparend geparkt. Durch die praktische Strebenkonstruktion können Sie Ihr Rad, egal ob mit Vorder- oder Hinterrad, ohne Anheben einfach hinein- und herausrollen. Dabei halten rutschfeste Kunststofffüße den stabilen, aus pulverbeschichtetem Rundrohr gefertigten Ständer zuverlässig an seinem Platz.

Auch erhältlich:

Art.Nr.: 080-72126, Fuxon Aufstellständer, bis 2,6 Zoll Reifenbreite

je

**24,99 €**

Art.Nr.: 080-72124, 2,6 bis 3,25 Zoll, schwarz



auch für E-Bikes

besonders stabil

### BULLS Teleskopstütze Solid

Art.Nr.: 050-23182, 18 mm Lochabstand, grau

Auch erhältlich:

Art.Nr.: 050-23182, 18 mm Lochabstand, schwarz

Art.Nr.: 050-23183, 40 mm Lochabstand, schwarz

Art.Nr.: 050-23187, 40 mm Lochabstand, grau

je **24,99 €**

**HINTERBAUSTÄNDER** Bis 50 kg belastbar, längenverstellbar von 26–29 Zoll mittels rückseitiger Schraube, Lochabstand 18 mm, Schwenkbewegung über Druckfeder, sicherer Stand auch für E-Bikes.

Material: Aluminium | max. Tragfähigkeit bis zu 50 Kg



### BULLS Travel 18 Zoom

Art.Nr.: 050-23184, 18 mm Lochabstand, schwarz

Auch erhältlich:

Art.Nr.: 050-23185, Stütze Travel 40 Zoom,

40 mm Lochabstand, schwarz

je **19,99 €**

**HINTERBAUSTÄNDER** Hinterradstütze, Schwenkbewegung über Druckfeder, Endlagendämpfung der Strebe, dauergetesteter Klappmechanismus, längenverstellbar in 7.5 mm-Abständen, Aluminium-Druckguss, Strebenlänge L1 26–28 Zoll einstellbar, Gewicht 260 g, inkl. Befestigungsschraube M5/M6.

Passend für 26–28 Zoll Fahrräder  
max. Tragfähigkeit bis zu 18 kg



für E-Bikes

### FUXON CD-177

Art.Nr.: 050-00006, schwarz

**19,99 €**

**HINTERBAUSTÄNDER** E-Bike Seitenständer, verstellbar von 24–29 Zoll, 18 und 40 mm Lochabstand, Material Alu.

Passend für 24–29 Zoll Fahrräder  
max. Tragfähigkeit bis zu 25 kg



### FUXON Vario

Art.Nr.: 050-00000, schwarz

**12,99 €**

**HINTERBAUSTÄNDER** Verstellbarer Hinterbauständer für Fahrräder von 26–28 Zoll. Stufenlose Einstellung durch Verstellring ohne Werkzeug möglich.

Passend für 26–28 Zoll Fahrräder  
max. Tragfähigkeit bis zu 10 kg



10 Jahre Garantie

### HEBIE lite FIX 40

Art.Nr.: 050-23001, schwarz glänzend

**25,95 €**

**HINTERBAUSTÄNDER** Der lite FIX 40 bietet eine formschlüssige Fahrradständerlösung für Ausfallenden-Direktmontage. Spezielle Aufnahme an der Kettenstrebe, Lochabstand 40 mm und kann mit bis zu 25 kg belastet werden. Durch das Alu-Bein ist dieser Hinterbauständer besonders leicht und fällt am Rad kaum ins Gewicht. Passend für 26–28 Zoll Fahrräder.

Passend für 26–28 Zoll Fahrräder  
max. Tragfähigkeit bis zu 35 kg



10 Jahre Garantie

### HEBIE FIX 18

Art.Nr.: 050-23003, schwarz

**25,95 €**

**HINTERBAUSTÄNDER** Formschlüssige Fahrradständerlösung für Ausfallenden-Direktmontage. Spezielle Aufnahme an der Kettenstrebe, Lochabstand 18 mm. Kann mit bis zu 25 kg belastet werden. Der FIX 18 überzeugt mit klassischem Design und hochwertiger Verarbeitung.

Passend für 26–28 Zoll Fahrräder  
max. Tragfähigkeit bis zu 50 kg







10 Jahre Garantie

## HEBIE FOX M

Art.Nr.: 050-23298, schwarz

21,95 €



**HINTERBAUSTÄNDER** Der FOX M ist die Lösung für Fahrräder, die ab Werk über keine Ständeraufnahme verfügen. Der Ständer wird mit Schrauben am Rahmendreieck befestigt und ermöglicht so das sichere Abstellen des Rades. Der FOX M ist nahezu universell einsetzbar und eignet sich für viele Rahmengemetrien und Fahrradspezifikationen.

Passend für 26–28 Zoll Fahrräder  
max. Tragfähigkeit bis zu 25 kg



## HEBIE FOX L

Art.Nr.: 050-23005, für 29 Zoll, schwarz

Art.Nr.: 050-23297, für 26 - 28 Zoll, schwarz

je 29,95 €



**HINTERBAUSTÄNDER** Universeller Hinterbaufahrradständer mit Prismaaufnahme und Kopfschiene. Der FOX L ist die Lösung für Fahrräder, die ab Werk über keine Ständeraufnahme verfügen. Der Ständer wird mit Schrauben am Rahmendreieck befestigt und ermöglicht so das sichere Abstellen des Rades. Die längenverstellbare Kopfschiene und die Prisma-Aufnahme machen den FOX L für nahezu alle Rahmengemetrien und Fahrradspezifikationen kompatibel.

Passend für 29 Zoll Fahrräder  
max. Tragfähigkeit bis zu 25 kg



für Links- und Rechtsmontage

## HEBIE FOX UNI

Art.Nr.: 050-23299, schwarz

42,95 €



**HINTERBAUSTÄNDER** Der FOX UNI ist ein Ständer, der auch auf der rechten Seite des Rades angebracht werden kann. Der Ständer wird wie die anderen Produkte der FOX-Reihe am Rahmendreieck befestigt und bietet so festen Halt. Die längenverstellbare Kopfschiene und die Prismaaufnahme machen den FOX UNI für nahezu alle Rahmengeometrien und Fahrradspezifikationen kompatibel.

Passend für 26–28 Zoll Fahrräder  
max. Tragfähigkeit bis zu 25 kg



für E-Bikes, Pedelecs

werkzeuglose Einstellung

## HEBIE Hebie Abstellheld 40

Art.Nr.: 050-23105, 0667 E KSA 40 (Lochabstand)

Auch erhältlich mit Lochabstand 18 mm:

Art.Nr.: 050-23106, Hebie Abstellheld 18

je 25,99 €

**HINTERBAUSTÄNDER** Besonderer Materialmix, eine innenliegende Feder, in Kombination mit einem glasfaserverstärkten Kunststoffbein und einem leichten Aluminiumkopf. Die Optik verspricht, was der Ständer hält: mit 270 g gewichtsoptimiert und super stabil, mit großer Standfläche, damit auch schwere Pedelecs sicher abgestellt werden können.

Passend für 26–28 Zoll Fahrräder  
max. Tragfähigkeit bis zu 25 kg



## HEBIE FOX SUV Hardtail

Art.Nr.: 050-23107, Hebie FOX SUV Hardtail

ab 32,95 €

Auch erhältlich:

Art.Nr.: 050-23108, Hebie FOX SUV FULLY 37,95 €

**HINTERBAUSTÄNDER** Die beliebte FOX-Linie wächst! Mit dem FOX SUV HARDTAIL und dem FOX SUV FULLY bieten wir die ideale Lösung für alle, die einen soliden Hinterbauständer suchen – selbst bei Rahmen ohne Ständeraufnahme. Perfekt für vielseitige Einsatzbereiche und unterschiedlichste Rahmenformen.

Passend für 26–29 Zoll und viele Geometrien  
max. Tragfähigkeit bis zu 25 kg



# FUXON

für Kinderräder

## FUXON Kinder-Fahrradständer

Art.Nr.: 050-00060, 12-18 Zoll, schwarz

**5,99 €**

**MITTELBAUSTÄNDER** Praktischer und leicht verstellbarer Seitenständer für alle Kinderfahrräder von 12–18 Zoll.

Passend für 12–18 Zoll Fahrräder max. Tragfähigkeit bis zu 15 kg



# FUXON

für Kinderräder

## FUXON Center-Kickstand Alu-Seitenständer

Art.Nr.: 051-23252, 16-20 Zoll, schwarz **7,99 €**

**MITTELBAUSTÄNDER** Der Center-Kickstand ist leicht und aus Aluminium, daher sehr gut geeignet für Kinderräder zwischen 16–20 Zoll. Einfach per Knopfdruck den Ständer an die richtige Radgröße anpassen – fertig. Max. Tragfähigkeit bis zu 15 kg.

Passend für 16–20 Zoll Fahrräder max. Tragfähigkeit bis zu 15 kg



# FUXON

## FUXON Alu Seitenständer

Art.Nr.: 051-23250, silberfarben je **12,99 €**  
Art.Nr.: 051-23251, schwarz

**MITTELBAUSTÄNDER** Hochwertiger Alu-Seitenständer, verstellbar von 24–29 Zoll. Mit Arretierungsknopf für werkzeugfreie Höhenverstellung und Kunststofffuß für einen stabilen Halt. Max. Tragfähigkeit bis zu 15 kg.

Passend für 24–29 Zoll Fahrräder max. Tragfähigkeit bis zu 15 kg



# hebie

hohe Stabilität



## HEBIE eLEX

Art.Nr.: 050-23004, schwarz

**26,95 €**

**MITTELBAUSTÄNDER** Der eLEX ist ein weitausladender Mittelbau-fahrradständer für E-Bikes und Pedelecs. Durch den breiten Stand bietet der eLEX dem Rad besonders hohe Stabilität und kann mit bis zu 40 kg belastet werden.

Passend für 26–28 Zoll Fahrräder | max. Tragfähigkeit bis zu 40 kg

# hebie

10 Jahre Garantie

## HEBIE LEX

Art.Nr.: 050-23100, 26–28 Zoll, schwarz

Art.Nr.: 050-23101, 24–26 Zoll, schwarz

Art.Nr.: 050-23103, 28–29 Zoll, schwarz

je **21,95 €**

**MITTELBAUSTÄNDER** Der LEX ist die Lösung für den Mittelbau. Durch die hochwertige Verarbeitung und die bewährte Stahlkonstruktion hält dieser Fahrradständer Belastungen von bis zu 30 kg aus und überzeugt mit einer sehr langen Lebensdauer. Passend für 26–28 Zoll Fahrräder.

Passend für 26–28 Zoll Fahrräder max. Tragfähigkeit bis zu 30 kg



# FUXON

Tragfähigkeit bis 35 kg

## FUXON Stahl-Zweibeinständer

Art.Nr.: 050-00101, schwarz

**17,99 €**

**ZWEIFEINSTÄNDER** Äußerst stabil. Geeignet für 28 Zoll Fahrräder. Die extra breiten Gummifüße garantieren Ihrem Fahrrad einen sicheren Stand.

Passend für 28 Zoll Fahrräder | max. Tragfähigkeit bis zu 35 kg



# atran\velo

## ATRANVELO Stylo Adjustable

Art.Nr.: 050-23310, schwarz **14,99 €**

**MITTELBAUSTÄNDER** Mittelbau-ständer, 24-28 Zoll verstellbar, einfache Montage.

Gewicht: 330 g







Tragfähigkeit bis 50 kg

10 Jahre Garantie

## HEBIE lite REX c

Art.Nr.: 050-23304, Normallänge bis 29 cm Bodenabstand, alu/schwarz **39,95 €**

**ZWEIBEINSTÄNDER** Der liteREX c ist die leichte Lösung eines Zweibeinständers für jede Tour mit Gepäck. Mit einem Gewicht von ca. 450 Gramm fällt dieser Mittelbauständer kaum auf und kann zusätzlich mit einer Zuladung von 50 kg überzeugen.

Passend für 24–29 Zoll Fahrräder (Bitte Bauhöhe beachten!)  
max. Tragfähigkeit bis zu 50 kg



Tragfähigkeit bis 50 kg

10 Jahre Garantie

## HEBIE lite REX t

Art.Nr.: 050-23302, Normallänge bis 29 cm Bodenabstand

je **39,95 €**

Auch erhältlich:  
Art.Nr.: 050-23303,  
Überlänge, 32 cm ab Bodenplatte

**ZWEIBEINSTÄNDER** Der liteREX t ist der „schmale Bruder“ des liteREX c und die leichte Lösung eines Zweibeinständers für jede Tour mit Gepäck. Mit einem Gewicht von ca. 450 Gramm und der schmalen Bauweise fällt dieser Mittelbauständer kaum auf und kann zusätzlich mit einer Zuladung von 50 kg überzeugen.

Passend für 24–29 Zoll Fahrräder (Bitte Bauhöhe beachten!)  
max. Tragfähigkeit bis zu 50 kg



Tragfähigkeit bis 60 kg

## ERGOTEC Double Flex 3

Art.Nr.: 050-23266, schwarz

**76,95 €**

**ZWEIBEINSTÄNDER** Sehr stabiler, patentierter Zweibeinständer mit einer Tragfähigkeit bis max. 60 kg. Das extrem breite Aufstellmaß von 390 mm sorgt für einen sicheren Stand beim Parken, wobei die Beine in Fahrposition nur 195 mm breit sind. Nicht verstellbar.

Passend für 28–29 Zoll Fahrräder | max. Tragfähigkeit bis zu 60 kg



Tragfähigkeit bis 50 kg

## MARWI KS-35

Art.Nr.: 050-23540, schwarz

**37,95 €**

**ZWEIBEINSTÄNDER** Fahrrad-Zweibeinständer, speziell gestaltet für den komfortablen und sicheren Stand von Stadt-, Reise- und Elektrofahrrädern, welche mit einer zentralen Montageplatte, mit einem Schraubenloch von (mindestens) 9,5 mm Durchmesser, ausgestattet sind.

Passend für 24–28 Zoll Fahrräder  
max. Tragfähigkeit bis zu 50 kg

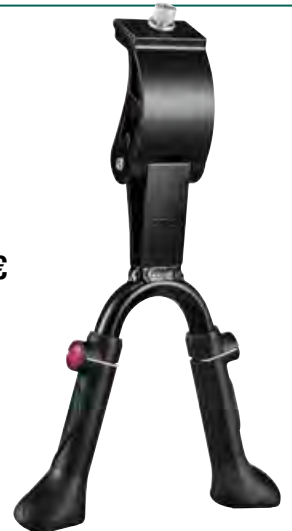

## HEBIE Lenkungsämpfer 696

Art.Nr.: 060-72859, für Starrgabeln

Art.Nr.: 060-72860, zur Montage an Federgabeln

**29,95 €**

25,95 €

Bei der Nutzung eines Zweibeinständers besteht das Problem, dass das Vorderrad im geparkten Zustand in der Luft hängt und dazu neigt, umzuschlagen. Der von Hebie entwickelte Lenkungsämpfer verhindert genau dieses Ärgernis sicher und zuverlässig.

Art.Nr. 060-72860, für Starrgabeln



## Aufstellständer

Art.Nr.: 080-72136

**34,95 €**

Ständer in hoher, stabiler, pulverbeschichteter Ausführung. Halterung für die Aufnahme von Ketten- und Hinterbaustrebe.



# LENKER, VORBAUTEN, GRIFFE, SPIEGEL & GLOCKEN





# UNSER TOP TIPP



## KRAMPE Klappbarer Fahrradspiegel KF Sport

Art.Nr.: 050-23393, schwarz

Sportlich, modern und sicher! Der einklappbare Fahrradrückspiegel KF Sport von Krampe bietet eine dynamische Lösung für mehr Verkehrssicherheit. Im Vergleich zum KF1 Modell ist die Lenkerhalterung kompakter und benötigt weniger Platz, der Spiegel ist kürzer und eckig für eine sportliche Optik. Der KF Sport eignet sich für gerade Lenker und lässt sich links montieren. Durch einfaches Einklappen stört er weder in Fahrradständern noch beim Transport. Einmal eingestellt, bleibt die Justierung beim Ausklappen erhalten und rastet sicher ein. Die konvexe Spiegelfläche ermöglicht einen weiten Blickwinkel und erhöht die Sicherheit im Straßenverkehr.

- schnell einklappbar
- große, konvexe Spiegelfläche - größerer Blickwinkel
- sportlicher und dichter am Rad
- bevorzugt für gerade Lenker geeignet
- steigert die Verkehrssicherheit, da man den rückwärtigen Verkehr im Blick behalten kann
- einfache und schnelle Montage
- beim Klappen des Spiegels bleibt die Justierung bestehen und es ist kein neues Einstellen nötig

Spiegelfläche: ca. 130 x 80 mm

### HIGHLIGHTS:

- einklappbar durch Drehbewegung
- kompakte Lenkerhalterung
- sportliche Optik



**39,90 €**



ZECURE 

bis 150 kg Fahrergewicht

### ZECURE HD Vorbau AS-HD001

Art.Nr.: 061-72616, 70 mm

je **29,99 €**

Auch erhältlich:

Art.Nr.: 061-72617, Zecure HD Vorbau Ausladung 90 mm/7°/31,8/28,6

Unsere Zecure Produkte bieten einen höheren Belastungsstandart als herkömmliche Produkte. Die maximale Belastung der Produkte beträgt 150 kg (Fahrergewicht).

Lenkerklemmung: Ø 31,8 mm | Steuerrohr: Ø 28,6 mm | Klemmhöhe: 40 mm  
Ausladung: 70 mm | Winkel: 7° | Material: Aluminium (6061-DB) | Auszug: 70 mm



ZECURE 

bis 150 kg Fahrergewicht



### ZECURE HD Vorbau AS-HD002

Art.Nr.: 061-72618, 45 mm

**29,99 €**

Unsere Zecure Produkte bieten einen höheren Belastungsstandart als herkömmliche Produkte. Die maximale Belastung der Produkte beträgt 150 kg (Fahrergewicht).

Lenkerklemmung: Ø 31,8 mm | Steuerrohr: Ø 28,6 mm | Klemmhöhe: 40 mm  
Ausladung: 45 mm | Winkel: 0° | Material: Aluminium (6061-DB) | Auszug: 45 mm

ZECURE 

bis 150 kg Fahrergewicht

### ZECURE Gabelschaftverlängerung SR 58

Art.Nr.: 061-72054

**49,99 €**

Sportlich E-Mountainbiken und gleichzeitig maximalen Komfort genießen - dank des neuen ZECURE Handlebar Lifters ist beides möglich. Entwickelt für die voluminösen 1.8 Steuerrohre der leistungsstarken SONIC und E-Stream Evo Modelle wird mit der Lenkererhöhung eine aufrechtere und entspannere Sitzposition erreicht. Gleichzeitig fügt sich dieser Handlebar Lifter perfekt in das Designkonzept dieser Bikes ein. Belastbar bis 150 kg Fahrergewicht.

Material: Aluminium | Schaftlänge: 90 mm





**MONKEY  
LINK**



## MonkeyLink Stem AS-ML3-60 Alu-Vorbau

Art.Nr.: 060-52506, Länge 90 mm

je **19,99 €**

Auch erhältlich:

Art.Nr.: 060-52507, Länge 105 mm

Art.Nr.: 060-52508, Länge 120 mm

Um die MonkeyLink Beleuchtungselemente an Ihrem Bike zu verwenden (sofern Sie noch keine MonkeyLink-Vorrichtung besitzen), benötigen Sie einen MonkeyLink-kompatiblen Vorbau. Der Stem AS-ML1-55 Alu-Vorbau macht es möglich. Zur magnetischen Befestigung der MonkeyLink Beleuchtungskomponenten benötigen Sie zusätzlich ein ML-Interface (Schnittstelle). Außerdem empfehlen wir zusätzlich die Verwendung der Reflektor-Schutzkappe (Art.Nr.: 070-50508).

Durchmesser: 31,8 mm | Länge: 60 mm | Winkel: 0° | Material: Aluminium



**MONKEY  
LINK**



## MonkeyLink Stem AS-ML1-55 Alu-Vorbau

Art.Nr.: 060-52500, Länge: 55 mm, 0 Grad

je **39,99 €**

Auch erhältlich:

Art.Nr.: 060-52521, Stem AS-ML1-65 Vorbau, Länge 65 mm, 0 Grad

Um die MonkeyLink Beleuchtungselemente an Ihrem Bike zu verwenden (sofern Sie noch keine MonkeyLink-Vorrichtung besitzen), benötigen Sie einen MonkeyLink-kompatiblen Vorbau. Der Stem AS-ML1-55 Alu-Vorbau macht es möglich. Zur magnetischen Befestigung der MonkeyLink Beleuchtungskomponenten benötigen Sie zusätzlich ein ML-Interface (Schnittstelle). Außerdem empfehlen wir zusätzlich die Verwendung der Reflektor-Schutzkappe (Art.Nr.: 070-50508).

Durchmesser: 31,8 mm | Länge: 55 mm | Winkel: 0° | Material: Aluminium



**MONKEY  
LINK**



## MonkeyLink Stem AS-ML2-80 Alu-Vorbau

Art.Nr.: 060-52501, Länge 80 mm, 0 Grad

je **39,99 €**

Auch erhältlich:

Art.Nr.: 060-52502, Stem AS-ML2-95, Länge 95 mm, 0 Grad

Art.Nr.: 060-52503, Stem AS-ML2-110, Länge 110 mm, 0 Grad

Um die MonkeyLink Beleuchtungselemente an Ihrem Bike zu verwenden (sofern Sie noch keine MonkeyLink-Vorrichtung besitzen), benötigen Sie einen MonkeyLink-kompatiblen Vorbau. Der Stem AS-ML2-80 Alu-Vorbau macht es möglich. Zur magnetischen Befestigung der MonkeyLink Beleuchtungskomponenten benötigen Sie zusätzlich ein ML-Interface (Schnittstelle). Außerdem empfehlen wir zusätzlich die Verwendung der Reflektor-Schutzkappe (Art.Nr.: 070-50508).

Durchmesser: 31,8 mm | Länge: 80 mm | Winkel: 0° | Material: Aluminium





**FUXON**



**FUXON 35 Grad Ahead Vorbau**

Art.Nr.: 061-72480, Ahead 60 mm Ausladung,  
Lenkerklemmung 25,4 mm, schwarz

ab **19,99 €**

Auch erhältlich:

- Art.Nr.: 061-72481, Ahead 75 mm Ausladung,  
Lenkerklemmung 25,4 mm, schwarz 19,99 €
- Art.Nr.: 061-72498, Ahead 90 mm Ausladung,  
Lenkerklemmung 31,8 mm, schwarz 24,99 €
- Art.Nr.: 061-72499, Ahead 110 mm Ausladung,  
Lenkerklemmung 31,8 mm, schwarz 24,99 €

Ein solider, dreidimensional kaltgeschmiedeter Vorbau für 1 und 1 1/8 Zoll Ahead-Set Gabelschäfte. Die saubere Verarbeitung und die Fixierung mit vier Schrauben sorgen für eine schonende Klemmung des Lenkers. Mit einem Winkel von 35 Grad wird eine relativ flache Haltung ermöglicht. Einbauhöhe auf Gabelschaft 41 mm.

Material: Aluminium | Durchmesser: 28,6 mm | Steigung: 35 Grad

**FUXON**

**individuell einstellbar**



**FUXON verstellbarer Ahead Vorbau**

Art.Nr.: 061-71913, 90 mm

je **24,99 €**

Auch erhältlich:

- Art.Nr.: 061-71914, 110 mm
- Art.Nr.: 061-71915, 130 mm

Dieser schicke Vorbau besitzt viele Einstellmöglichkeiten (Neigungswinkel: 0-60°). Der sehr exakt gefertigte Verstellmechanismus greift sicher und ist mittels der Befestigungsschraube stabil zu klemmen. Ein eingestellter Winkel kann mittels der Skala bequem abgelesen werden.

Material: Aluminium | Lenkerklemmung: 25,4 mm | Schaftaußendurchmesser: 25,4 mm  
Durchmesser: 28,6 mm.



# LENKER, VORBAUTEN, GRIFFE, SPIEGEL & GLOCKEN



RUMBLE



Art.Nr.: 060-28855, 65/35 mm



Art.Nr.: 060-28857, 95/35 mm



## RUMBLE Altimate Stem

Art.Nr.: 060-28854, 50/35 mm

Art.Nr.: 060-28855, 65/35 mm

Art.Nr.: 060-28857, 95/35 mm

je **59,99 €**

Der RUMBLE Altimate Vorbau aus Aluminium bietet Ihnen sicheren Halt und cleane Optik. Er ist für die interne Kabelführung in Ihrem Rahmen vorbereitet.



# ERGONOMIE, STYLISCH INTEGRIERT

Cockpit-Komponenten entdecken



PERFECT FIT  
FULL PERFORMANCE



**Cockpit-Komponenten** Durchdachte Ergonomie, überzeugendes Design, innovative Integrationsmöglichkeiten: ergotec Cockpit-Komponenten sind perfekt aufeinander abgestimmt. Die richtige Wahl für kompromisslose Sicherheit auf jeder Fahrt. Jetzt mehr erfahren auf: [ergotec.de](http://ergotec.de)

**ergotec**

**ergotec 4**



Vorbauplatte optional



**ERGOTEC  
Octopus Ahead 50 / 31,8**

Art.Nr.: 060-72467, Ahead 50, 28.6/31.8, 50/60 mm  
 Art.Nr.: 061-72047, Ahead 50, 28.6/31.8, 50/90 mm  
 Art.Nr.: 061-72048, Ahead 50, 28.6/31.8, 50/110 mm

je **44,95 €**

Außerdem erhältlich:  
 Art.Nr.: 056-19201, Vorbauplatte mit Halterung

10,90 €

Stabiler, winkelverstellbarer, 3D-geschmiedeter Aluminium-Ahead-Vorbau mit 4-Schrauben-Lenker-Klemmung, verstellbarem Winkel, 31,8 mm Lenkerbügel-Klemm-Durchmesser und 50 mm Erhöhung.

**ergotec 6**



**ERGOTEC HAKE 60/31,8 mm**

Art.Nr.: 060-28493, Ergotec Ahead Hake 60/31,8 mm

je **49,95 €**

Auch erhältlich:  
 Art.Nr.: 060-28494, Ausladung 80 mm  
 Art.Nr.: 060-28495, Ausladung 100 mm

Mit seiner leicht kantigen Form und seines negativen Winkels von -8° passt der HAKE Vorbau sowohl an moderne Road- als auch Gravel- und Travel-Bikes. Mit einem Gewicht von gerade mal ~148 g bei 60 mm Ausladung, gehört er zu den Leichtgewichten mit kantigem Design.

Material: AL 6061 T6 | Durchmesser: 28,6 mm | Lenkerklemmung 31,8 mm  
 Winkel -8° | Klemmhöhe: 38 mm



# LENKER, VORBAUTEN, GRIFFE, SPIEGEL & GLOCKEN

**ergotec**

## ERGOTEC Ahead Adapter 1 1/8 Zoll

Art.Nr.: 061-72040

**50,95 €**

Der extrem stabile Ahead Adapter ist nun auch in der Ergotec Festigkeitsklasse 6 erhältlich. Somit kann der Adapter im City-/Trekking-Bereich bei Fahrzeugen bis zu einem max. zulässigen Gesamtgewicht von bis zu 180 kg eingesetzt werden.

Material: AL 6061 T6 | Gabelklemmung: 28,6 mm  
Klemmhöhe: 40 mm | effektiver Höhengewinn: 56/61/71/76



**ergotec**

## ERGOTEC High Ray 6 / 35.0

Art.Nr.: 060-72565

**56,95 €**

Der High Ray Vorbau wurde für den MTB, Downhill und Performance Einsatz entwickelt und ist die perfekte Kombination aus Stärke, Komfort und Performance. Ein Merkmal des High Ray Vorbau ist sein Klemmdurchmesser von 35,0 mm, der eine solide Verbindung zwischen Lenker und Vorbau gewährleistet. Darüber hinaus hat der High Ray Vorbau ein Safety Level 6. Dies bedeutet, dass er für ein Gesamtgewicht von bis zu 140 kg (Fahrer + Fahrrad + Gepäck) zugelassen ist.

Material: AL 6061 T6 | Durchmesser: 35 mm | Gabelklemmung: 28,6 mm  
Ausladung: 55 mm Klemmhöhe: 40 mm | Winkel: 45 Grad



**ergotec**

## ERGOTEC Bass

Art.Nr.: 060-28490

**64,95 €**

Der ergotec Bass-Vorbau ist ein hochwertiges Produkt, das speziell für den Einsatz an sportlichen MTBs und E-MTBs entwickelt wurde. Mit seinem anspruchsvollen Design und seiner herausragenden Leistungsfähigkeit unterstreicht dieser Vorbau den Entwicklungsanspruch von ergotec. Er ist aus hochwertigem Material gefertigt, das eine hohe Festigkeit und Langlebigkeit gewährleistet. Mit seinem stilvollen Design ist der Bass-Vorbau nicht nur funktional, sondern auch ästhetisch ansprechend. Der Bass-Vorbau verfügt über eine Steigung von 0°, was eine sportliche Sitzposition ermöglicht. Mit einer maximalen Belastung von 140 kg (Fahrrad + Fahrer + Gepäck) bietet der Bass-Vorbau eine hohe Stabilität und Zuverlässigkeit.

Material: AL6061 T6 | Durchmesser: 28,6 mm | Lenkerklemmung: 31,8 mm  
Ausladung: 35 mm | Klemmhöhe: 0 mm | Gewicht 155 g



**ergotec**

## ERGOTEC Swell-RE70 / 31,8

Art.Nr.: 060-72524,

Ahead 28,6/31,8 | 80 mm

je **79,95 €**

Auch erhältlich:

Art.Nr.: 060-72525, 31,8/100 mm

Art.Nr.: 060-72526, 31,8/120 mm

Art.Nr.: 060-72527, 31,8/140 mm

Swell-RE Ahead 70 vom Sport- zum Komfort-Vorbau. Der äußerst stabile, winkelverstellbare Swell Vorbau wurde mit dem Modell Swell-RE Ahead 70 um eine weitere Variante erweitert. Die neu gestaltete Gabelschaftklemme bringt durch ihre Erhöhung einen Zugewinn an Komfort, ohne Abstriche in Sachen Stabilität und Steifigkeit machen zu müssen. Ein besonderes Highlight ist die Möglichkeit einer integrierten Kabelverlegung.

Material: AL 6061 T6 | Durchmesser: 31,8/80 mm | Winkel: -10 Grad bis + 40 Grad  
Gewicht: ca. 350 g





ZECURE 

bis 150 kg Fahrergesamtgewicht

### ZECURE HD Lenker 31,8/740 mm

Art.Nr.: 060-72332, 740 mm  
Art.Nr.: 060-72334, 760 mm

je **29,99 €**



**CITY** Unsere ZECURE Produkte bieten einen höheren Belastungsstandard als herkömmliche Produkte. Die Belastung des Lenkers beträgt 150 kg (Fahrergesamtgewicht). Hervorragend geeignet für große oder schwere Radfahrer.

Klemmung: 31,8 mm | Breite: 740 mm | Grifflänge: 245 mm | Lenkergriffwinkel: 9 Grad



  
RUMBLE

### RUMBLE Altimate 35 Riser

Art.Nr.: 060-28852, 780/35/25 mm rise

**39,99 €**



**MTB** Der RUMBLE Altimate Riser ist aus leichtem Aluminium und hat eine 35 mm Oversize-Klemmung. Durch die 5° Upsweep und 9° Backsweep sitzen Sie ergonomisch auf Ihrem Bike und Ihre Handgelenke werden bestens geschont.



  
RUMBLE

### RUMBLE Altimate PRO Carbon

Art.Nr.: 060-28850, 780/50/ 25 mm rise  
Art.Nr.: 060-28851, 780/65/15 mm rise  
Art.Nr.: 060-28852, 780/80/0 mm rise

je **279,99 €**



**MTB** Das integrierte Cockpit-Konzept von RUMBLE sorgt für eine nahtlose Einheit zwischen Fahrer und Fahrrad. Die leichte und ästhetische Lenker-Vorbaukombination bietet gute Kontrolle und ein sportliches Fahrgefühl bei Ihren Touren oder Rennen. Für ambitionierte Biker, die immer das Beste aus Ihrem Bike herausholen möchten.





# LENKER, VORBAUTEN, GRIFFE, SPIEGEL & GLOCKEN



**FUXON**



## FUXON Flat Bar Lenker

Art.Nr.: 061-72336, schwarz

**19,99 €**

**MTB** Super leichter und extrem steifer MTB-Lenker. Material: Aluminium. Gewicht: 188 g.

Klemmung: 25,4 mm | Breite: 620 mm | Grifflänge: 220 mm | Lenkergriffwinkel: 5 Grad

**FUXON**



## FUXON Premio SL Lenker

Art.Nr.: 060-72164, schwarz

**14,99 €**

**CITY** Leichter Alu-Lenker für den sportlichen Trekking-Touristen oder Roadbiker, der eine Entlastung der Handgelenke mit einer sportlichen Sitzposition kombinieren möchte. Gewicht: 278 g.

Klemmung: 25,4 mm | Breite: 620 mm | Grifflänge: 170 mm | Lenkergriffwinkel: 5 Grad

**FUXON**



## FUXON Low Riser Lenker

Art.Nr.: 061-72339, schwarz

**19,99 €**

**MTB** Schön, leicht und stabil. Der robuste Funride-Lenker für eine aufrechte und entspannte Sitzposition. Breite: 620 mm, Steigung: 30 mm, Kröpfung: 9 Grad. Gewicht: 427 g.

Klemmung: 25,4 mm | Breite: 620 mm | Grifflänge: 220 mm | Lenkergriffwinkel: 9 Grad

**FUXON**



## FUXON Riser Bar Lenker

Art.Nr.: 061-72166, schwarz matt

**24,99 €**

**MTB** Riser-Lenker für alle Einsatzbereiche, passend für Vorbauten mit 31,8 mm Lenkerklemmung. 620 mm breiter Lenker für eine entspannte Position auf dem Rad und bessere Kontrolle. Steigung: 20 mm. Kröpfung: 9 Grad. Gewicht: 400 g.

Klemmung: 31,8 mm | Breite: 620 mm | Grifflänge: 185 mm | Lenkergriffwinkel: 9 Grad

# ergotec

## 1 2 3 4 5 6 safety level

Lenksystem  
Steering system



Sattelstütze  
Seatpost

### Mountain-Bike

Safety Level

	Sprunghöhe/Jump Height ≤ 60 cm	max. 120 kg	max. 100 kg	5 5 5+
	Sprunghöhe/Jump Height ≤ 80 cm	max. 140 kg	max. 120 kg	5 5+
	Sprunghöhe/Jump Height ≤ 80 cm	max. 160 kg	max. 140 kg	5+
	Sprunghöhe/Jump Height ≤ 120 cm	max. 120 kg	max. 100 kg	5 5+
	Sprunghöhe/Jump Height ≤ 120 cm	max. 140 kg	max. 120 kg	5+
	Sprunghöhe/Jump Height ≤ 180 cm	max. 120 kg	max. 100 kg	5+
<b>E-BIKE</b> 25 km/h	Sprunghöhe/Jump Height ≤ 60 cm	max. 120 kg	max. 100 kg	5 5 5+
<b>E-BIKE</b> 25 km/h	Sprunghöhe/Jump Height ≤ 60 cm	max. 140 kg	max. 120 kg	5 5+
<b>E-BIKE</b> 25 km/h	Sprunghöhe/Jump Height ≤ 60 cm	max. 160 kg	max. 140 kg	5+
<b>E-BIKE</b> 25 km/h	Sprunghöhe/Jump Height ≤ 120 cm	max. 120 kg	max. 100 kg	5 5+
<b>E-BIKE</b> 25 km/h	Sprunghöhe/Jump Height ≤ 120 cm	max. 140 kg	max. 120 kg	5+
<b>E-BIKE</b> 25 km/h	Sprunghöhe/Jump Height ≤ 180 cm	max. 120 kg	max. 100 kg	5+

### Road-/Gravel-/Travel-Bike

Safety Level

		max. 100 kg	max. 100 kg	5 5
		max. 120 kg	max. 120 kg	5
<b>E-BIKE</b> 25 km/h + 45 km/h		max. 100 kg	max. 100 kg	5 5
<b>E-BIKE</b> 25 km/h + 45 km/h		max. 120 kg	max. 120 kg	5

### City-/Trekking-Bike

Safety Level

		max. 100 kg	max. 100 kg	2 3 4 5 6
		max. 120 kg	max. 120 kg	3 4 5 6
		max. 140 kg	max. 140 kg	4 5 6
		max. 160 kg	max. 160 kg	5 6
		max. 180 kg	max. 180 kg	6
<b>E-BIKE</b> 25 km/h		max. 120 kg	max. 100 kg	3 4 5 6
<b>E-BIKE</b> 25 km/h		max. 140 kg	max. 120 kg	4 5 6
<b>E-BIKE</b> 25 km/h		max. 160 kg	max. 140 kg	5 6
<b>E-BIKE</b> 25 km/h		max. 180 kg	max. 160 kg	6
<b>E-BIKE</b> 45 km/h		max. 140 kg	max. 120 kg	5 6
<b>E-BIKE</b> 45 km/h		max. 160 kg	max. 140 kg	6

### Cargo-Bike

Safety Level

	einspurig/mehrspurig single track/multi track	max. 250 kg	max. 140 kg	5 6
	einspurig/mehrspurig single track/multi track	max. 300 kg	max. 160 kg	6
<b>E-BIKE</b> 25 km/h	einspurig/mehrspurig single track/multi track	max. 250 kg	max. 140 kg	5 6
<b>E-BIKE</b> 25 km/h	einspurig/mehrspurig single track/multi track	max. 300 kg	max. 160 kg	6

### Jugend/Young adult

Safety Level

		max. 100 kg	max. 100 kg	2 3 4 5 6
--	--	-------------	-------------	-----------

### Kinderrad/Youth-Bike

Safety Level

12"-24"

1 2 3 4 5 6

ergotec S



### ERGOTEC Riser Bar 70 / 31,8

Art.Nr.: 060-72350

54,95 €

**MTB** Der Lenkerbügel überzeugt nicht nur durch die hervorragende Verarbeitung, sondern auch durch seine satte Breite von 780 mm, was der Lenkstabilität im Gelände zugute kommt. Bei Bedarf kann dieser problemlos bis zu 100 mm gekürzt werden.

Material: AL6061 T6 | Breite: 780 mm | Grifflänge: 230 mm | Back/Up-Sweep 12 Klemmung: 31,8 mm | Lenkerhöhe: 70 mm

ergotec S



### ERGOTEC Riser Bar 50 / 31,8

Art.Nr.: 060-72353, 31,8, GW780, GL230, GH50, 12 Grad

54,95 €

**MTB** Der Lenkerbügel überzeugt nicht nur durch die hervorragende Verarbeitung, sondern auch durch seine satte Breite von 780 mm, was der Lenkstabilität im Gelände zugute kommt. Bei Bedarf kann dieser bis zu 100 mm gekürzt werden.

Material: AL6061 T6 | Breite: 780 mm | Grifflänge: 230 mm | Back/Up-Sweep 12 Klemmung: 31,8 mm | Lenkerhöhe: 50 mm

ergotec S



### ERGOTEC M Bar S / 31,8

Art.Nr.: 060-72354, S: 31,8, GW700, GL200, GH44, 14 Grad

je 64,95 €

Auch erhältlich:

Art.Nr.: 060-72356, L: 31,8, GW700, GL200, GH34, 18 Grad

Art.Nr.: 060-72355, M: 31,8, GW700, GL200, GH39, 16 Grad

**MTB** Durch die spezielle Formgebung des Lenkers befinden sich die Griffpositionen und die Lenkerklemmung auf derselben achsenneutralen Position, was den Vorteil bringt, dass der Lenker trotz seines ergonomischen Griffwinkels keinen Längenverlust hat. Die drei Größen bieten zusätzlich die Möglichkeit, den Griffwinkel entsprechend der Körperstatur zu wählen. Alle drei Modelle können bei Bedarf um bis zu 100 mm gekürzt werden.

Material: AL6061 T6 | Breite: 700 mm | Grifflänge: 200 mm | Back/Up-Sweep 14 Klemmung: 31,8 mm



SAFETY LEVEL  
JETZT ONLINE FINDEN.  
FIND ONLINE NOW.



# LENKER, VORBAUTEN, GRIFFE, SPIEGEL & GLOCKEN

**ergotec** 4



## ERGOTEC Lenkerbügel Lady Town / 31,8

Art.Nr.: 060-72102

**28,90 €**

**CITY** Komfort und Kontrolle für City & Trekking Bikes. Er ist speziell für (E-) City- und Trekking-Bikes entwickelt und erfüllt mit Safety Level 4 und 5 hohe Sicherheitsstandards. Der ergotec Lady Town Bügel bietet die perfekte Balance zwischen Komfort und Kontrolle, ideal für die täglichen Fahrten und längeren Touren.

Material: AL 6061 T6 | Länge: 620 mm | Grifflänge: 177 mm | Back-/Up-Sweep 30° | Klemmung: 31,8 mm

**ergotec** 5



## ERGOTEC Riser Bar 50 Comfort / 31,8

Art.Nr.: 060-72559

**44,95 €**

**MTB / SUV** Dieser Lenker ist speziell entwickelt worden, um ein angenehmes Fahrerlebnis bei City-, Trekking- und auch Mountainbike-Touren zu bieten. Mit einer Breite von 720 mm, einer Lenkerhöhe von 50 mm und einem Griffwinkel von 25° ermöglicht der Lenker eine aufrechte und komfortable Sitzposition.

Material: AL 6061 T6 | Länge: 720 mm | Grifflänge: 200 mm | Back-/Up-Sweep 25° / 5° | Klemmung: 31,8 mm

**ergotec** 5



## ERGOTEC Riser Bar 100 / 31,8

Art.Nr.: 060-72174

**54,95 €**

**MTB / SUV** Der Lenker verfügt über einen 12° Back Sweep, der für eine komfortablere Handposition sorgt. Dies führt zu einer natürlicheren Handhaltung und entlastet die Handgelenke, was besonders auf längeren Strecken und holprigem Terrain von Vorteil ist. Mit einem Höhengewinn von 100 mm ermöglicht er eine sehr aufrechte Sitzposition, die insbesondere bei langen Fahrten angenehm ist.

Material: AL 6061 T6 | Länge 780 mm | Grifflänge 205 mm | Back-/Up-Sweep 12°/11° | Klemmung: 31,8 mm

**ergotec** 5



## ERGOTEC Riser Bar 70 / 35,0

Art.Nr.: 060-28478

**67,95 €**

**MTB / SUV** Mit einem Höhengewinn von 70 mm ermöglicht dieser Lenker eine aufrechte und ergonomische Sitzpositionierung, was bei langen Fahrten von Vorteil ist. Dank seiner hohen Festigkeit und des guten Flex ist der Riser Bar 70 äußerst belastbar und widerstandsfähig. Der Lenker ist mit einem 12° Backsweep ausgestattet, was zu einer komfortableren Position führt. Er ist für ein Gesamtgewicht (Fahrer, Fahrrad, Gepäck) von bis zu 140 kg zugelassen.

Material: AL 6061 T6 | Länge: 780 mm | Grifflänge: 220 mm | Back-/Up-Sweep | Klemmung: 35,0 mm



**ergotec** 5



## ERGOTEC Randonneur ER-20

Art.Nr.: 060-28482

**99,95 €**

Auch erhältlich:

Art.Nr.: 060-28483, 440/ 553 mm

**GRAVEL / ROAD** Der Ergotec Randonneur ER-20 Lenker wurde für Gravel Bikes und Reiseräder entwickelt. Egal, ob Sie ein passionierter Gravel Biker sind oder auf Ihrem Reiserad die Welt erkunden möchten, der Ergotec Randonneur ER-20 Lenker bietet Ihnen die perfekte Kombination aus Komfort, Kontrolle und Stabilität.

Material: AL 2014 T6 | Länge: 420/513 mm | Out-Sweep: 9° | Flare: 16° | Klemmung: 31,8 mm | Höhe: 20 mm



## UNSER TIPP

### Echt griffig!

Schluss mit tauben Händen oder Abrutschen vom Lenkergriff. Griffbezüge mit guten Dämpfungseigenschaften und hervorragender Haftung sorgen für noch mehr Fahrspaß, Komfort und Sicherheit.



### BULLS Griffe MTB

Art.Nr.: 051-30382

Paar **9,99 €**

Sehr angenehmes und griffiges Design, stoßmindernde Wirkung durch eine Gummimischung. 125 mm, ohne Klemmring.



### BULLS Griffe Wingflex mit Klemmring

Art.Nr.: 051-30410

Paar **19,99 €**

Ergonomischer Griff aus Kunststoff, Kratonschicht, Länge: 133 mm, mit anodisiertem Klemmring und BULLS Laser Logo.



### BULLS Griffe MTB mit Klemmring

Art.Nr.: 051-30381

Paar **24,99 €**

MTB Griff, Kunststoff schwarz mit BULLS Gripprägung. Länge 130 mm, mit schwarz anodisiertem Klemmring mit Laser BULLS-Logo.



# LENKER, VORBAUTEN, GRIFFE, SPIEGEL & GLOCKEN

**FUXON**



## FUXON Bio-Ergo

Art.Nr.: 051-30380, schwarz

Paar **5,99 €**

Ergonomisch geformter MTB/ATB-Griff. Aus reinem Gummi, bequem und griffig.

Material: AT-Gummi | Größe: 122 mm | geeigneter Lenkerdurchmesser: 22 mm  
Gewicht: 190 g



eingekerbte Oberfläche

verhindert Abrutschen

## FUXON D2-Grip

Art.Nr.: 051-30351

Paar **9,99 €**

Form und Material des Griffes ist der Handinnenfläche und der Griffhaltung optimal angepasst. Die Vibrationsdämpfung, dank des Materials Kraton, erhöht den Fahrkomfort zusätzlich.

Material: AT-Gummi/Gelkunststoff | Größe: 130 mm  
geeigneter Lenkerdurchmesser: 20 mm | Gewicht: 130 g



## FUXON Double Density Griff

Art.Nr.: 051-30357, schwarz

Paar **9,99 €**

Komfortgriff mit ergonomischer Form, die das Stauchen der Handgelenke verhindert. Zweikomponentengriff: harte Mischung innen für guten Halt auf dem Lenker und weiche Zweikomponenten-Mischung außen für Komfort. Weiche Noppen geben bei Nässe einen zuverlässigen Halt. 135 mm.

Material: AT-Gummi/Gelkunststoff | Größe: 135 mm  
geeigneter Lenkerdurchmesser: 20,5 mm | Gewicht: 113 g



hoher Fahrkomfort

## FUXON Fix System Griffe

Art.Nr.: 050-30414

Paar **22,99 €**

Ergonomische Lenkergriffe aus hochwertigem Kratonmaterial. Speziell entwickelt, um eine optionale Handhaltung und damit eine sehr gute Blutzirkulation zu gewährleisten. Die schlagabsorbierende Geleinslage bietet dem Handgelenk optimalen Schutz vor stumpfen Schlägen.

Material: AT-Gummi/Gelkunststoff | Größe: 130 mm  
geeigneter Lenkerdurchmesser: 22 mm | Gewicht: 200 g



## FUXON 3-Density Griffe

Art.Nr.: 050-30450

Paar **24,99 €**

Die ergonomisch geformten Griffe sind mit dämpfenden Gel-Einsätzen ausgestattet. An der Griffoberfläche sorgt die Diamantenstruktur für Griffsicherheit. Der kurze 92 mm Griff sorgt dabei für optimale Kraftübertragung an Grip-Shift Schaltungen.

Material: AT-Gummi/Gelkunststoff | Größe: 139/92 mm | geeigneter Lenkerdurchmesser: 22 mm | Gewicht: 130 g



## FUXON Ergo-Grip

Art.Nr.: 051-30373, für Griffschaltungen

Art.Nr.: 051-30354, M

Art.Nr.: 051-30366, L

je Paar **24,99 €**

Komfortabler, anatomisch geformter Griff mit Aluminiumklemmung. Dank seiner weichen Lammellen im Bereich der Finger sowie dem dämpfenden Obermaterial bietet diese Ergo-Griffserie hohen Komfort auch bei langen Touren auf unbefestigtem Untergrund.

Material: Kunststoff/Gelkunststoff | Größe: 132/92 mm | geeigneter Lenkerdurchmesser: 22 mm | Gewicht: 144 g



Art.Nr.: 42410310, GP1 Evo Single Twist Shift



### ERGON GP1 Evo

Art.Nr.: 424-10300, Größe S

Art.Nr.: 424-10305, Größe L

Art.Nr.: 424-10310, Single Twist Shift

je Paar **39,99 €**

Ergonomische Griffe perfekt für anspruchsvolle Biker. Entlastet das Handgelenk, korrigiert die Handstellung und beugt Taubheitsgefühle vor. Geschmiedeter Alu-Klemmring für schnelle und verdrehsichere Montage per Schraube. Freigegeben für Carbonlenker.



### ERGON GC1

Art.Nr.: 050-30536, Regular

Art.Nr.: 050-30537, Nexus/Rohloff

je Paar **39,99 €**

Entwickelt für die Anforderungen von Radfahrern mit stark gebogenen Lenkern (z.B. Hollandrad). Reguläre Griffe führen hier zu einem Abknicken des Handgelenks. Der GC1 korrigiert diese Fehlstellung durch anatomisch und ergonomisch angepasste Formgebung. Freigegeben für Carbonlenker.



## UNSER TIPP

### Rad fahren macht Freude

Besonders dann, wenn man das Fahrrad eigentlich dabei vergisst, weil einfach nichts stört. Dafür muss die Fahrradtechnik stimmen und noch viel wichtiger, die Verbindungspunkte zwischen Fahrer und Fahrrad. Dabei sollte sich das Fahrrad an den Fahrer anpassen und nicht umgekehrt.



# LENKER, VORBAUTEN, GRIFFE, SPIEGEL & GLOCKEN



## ERGON GP2 EVO

Art.Nr.: 050-30553, Größe S  
Art.Nr.: 050-30554, Größe L

je Paar **49,99 €**

Das reduzierte 2-Finger-Bar-End eignet sich optimal zum gelegentlichen Umgreifen oder für Bergpassagen. Der GP2 Evo überzeugt durch einen besonders montagefreundlichen Klemmechanismus, der die Montage vor allem für Laien wesentlich vereinfacht. Freigegeben für Carbonlenker.



## ERGON GP3 EVO

Art.Nr.: 050-30555, Größe S  
Art.Nr.: 050-30556, Größe L

je Paar **59,99 €**

Das ergonomisch optimierte 3-Finger-GFK-Bar-End bietet durch die gummierte Seitentextur verbesserte Griffbarkeit. Identischer Griffkörper wie der GP1 Evo. Bar End und Griffkörper sind unabhängig voneinander im Winkel einstellbar – zur Anpassung an die individuelle Sitzposition und den Fahrstil. Freigegeben für Carbonlenker.



## ERGON EVO BioKork

Art.Nr.: 050-30557, Größe L  
Art.Nr.: 050-30558, Größe S

je Paar **69,99 €**

Die BioKork-Variante des ergonomischen Flügelgriffs mit 3-Finger-Bar-End, perfektioniert in Funktion und Qualität. Montagefreundlicher Klemmechanismus, der die Montage vor allem für Laien wesentlich vereinfacht. Freigegeben für Carbonlenker.



## ERGON GP4

Art.Nr.: 050-30532, Größe S  
Art.Nr.: 050-30533, Größe L

je Paar **69,99 €**

Der ergonomische Flügelgriff mit Fullsize-Bar-End für hohen Langstreckenkomfort. Zwei antiallergische Gummimischungen. Montagefreundlicher Klemmechanismus, der die Montage vor allem für Laien wesentlich vereinfacht. Nicht freigegeben für Carbonlenker.



## ERGON GP5

Art.Nr.: 050-30530, Größe S  
Art.Nr.: 050-30531, Größe L

je Paar **79,99 €**

Der Griff mit dem größten Bar End der GP-Serie. Gebogenes Fullsize GFK-Bar End für hervorragenden Greifkomfort und unterschiedlichste Handstellungen. Bar End und Griffkörper sind unabhängig voneinander im Winkel einstellbar – zur Anpassung an die individuelle Sitzposition und den Fahrstil. Nicht freigegeben für Carbonlenker.

ergotec



MADE IN GERMANY



### ERGOTEC Griff EG Ambition

Art.Nr.: 060-28499, links 135 mm

je Paar **29,95 €**

Auch erhältlich:

Art.Nr.: 060-72696, rechts 92 mm

Der EG AMBITION Griff wird in Deutschland hergestellt und ist somit ein echtes Qualitätsprodukt „Made in Germany“. Mit seiner ergonomischen Handauflage reduziert er den Druck auf die Hand spürbar und ermöglicht gleichzeitig eine optimale Bewegungsfreiheit. Die passgenaue Form des Griffs sorgt für hohen Komfort und einen sicheren, griffigen Halt.

Länge: 135 mm | Griffdurchmesser: 22,2 mm

Material: TPE/Recycling TP Glasfaser verstärkt

ergotec



### ERGOTEC Ergo S

Art.Nr.: 060-72699, Ergo S, weiß

je Paar **33,90 €**

Art.Nr.: 060-72695, Ergo S, schwarz

Kurzes, leichtes Sport-Bar End mit Daumenauflage.



ergotec



MADE IN GERMANY



### ERGOTEC EG Active Flex

Art.Nr.: 050-30444, Active Flex, 135/135 mm

je Paar **44,95 €**

Art.Nr.: 060-28498, Active Flex, 135/92 mm

Der EG-ACTIVE-FLEX Griff hat eine große ergonomisch geformte Handauflage, welche durch die geniale ergotec Flex-Anpassung die Möglichkeit bietet, durch tauschen des Dämpfungskeils (FLEX STICKS), den Härtegrad der Handauflage anzupassen. Zudem wird durch die große Handauflage der Druck gleichmäßiger verteilt und erzeugt dadurch eine besonders komfortable und schonende Haltung. Der EG-ACTIVE-FLEX ist somit der ideale Griff für komfortorientierte City-, Trekking- und Tourenbiker.

Länge: 135 mm | Griffdurchmesser: 22,2 mm

Material: TPE/Recycling TP Glasfaser verstärkt





## HERRMANS Nucore Tour Wave

Art.Nr.: 050-30228, bluebell

je Paar **34,90 €**

Auch erhältlich:

Art.Nr.: 050-30225, gelb

Art.Nr.: 050-30224, grau

Art.Nr.: 050-30230, sage

Art.Nr.: 050-30229, braun

Die Form ist gezielt auf Komfort und Dämpfung ausgelegt. Entlastet den Ellenerv in der Hand und wirkt dem Karpaltunnelsyndrom entgegen. Der Innenkern besteht aus einem Bioverbundwerkstoff aus Naturfasern und recyceltem Polypropylen, die Außenschicht enthält eine Mischung aus biobasiertem pflanzlichem und herkömmlichem TPE.

Länge: 130 mm | Material: biobasiertem pflanzlichem und herkömmlichem TPE  
Gewicht: 71 g





**BUSCH+MÜLLER 922/16PM**

Art.Nr.: 050-23410, 922/16PM eckiger Spiegel  
 Art.Nr.: 050-23408, 922/05P runder Spiegel

je **14,90 €**

Universalspiegel, Kunststoffgehäuse, planes Glas (nicht verkleinernd), mit Schnellbefestigung.

**für E-Bikes**

**BUSCH+MÜLLER E-Bike-Spiegel**

Art.Nr.: 050-23374

**25,90 €**

Klappt bei Kollisionen ab, mit „E-Prüfzeichen“, für schnelle E-Bikes, die mit einem geprüften Spiegel ausgerüstet sein müssen.

**BUSCH+MÜLLER 903/7-3 Cycle-Star 80**

Art.Nr.: 050-23441

**33,90 €**

Spezielle Spiegel-Version für Lenker mit kleinem Durchmesser. Kunststoff, rund, 80 mm Durchmesser, Alu-Stange und -Gelenk, abklappbar mit Memory-Funktion, mit Innenlenkerbefestigung passend für Durchmesser von 14,5 bis 18,5 mm.

**BUSCH+MÜLLER Cycle Star**

Art.Nr.: 050-23368, ohne Stange (nur mit Innenlenkerbefestigung) ab **15,90 €**  
 Art.Nr.: 050-23366, lange, gebogene Stange 18,90 €  
 Art.Nr.: 050-23369, mit kurzer gebogener Stange ca. 5 cm 18,90 €  
 Art.Nr.: 050-23367, mit kurzer Stange ca. 6,5 cm 18,90 €

Großes Blickfeld, sichere Montage an allen Lenkern, universelles Befestigungssystem, für Innenlenker-Durchmesser 17,2–22 mm, einklappbar, extrem verstellbar, nicht rostende Materialien, Spiegelglas mit Splitter-schutz und verkleinernd.

**BUSCH+MÜLLER Cycle Star 80**

Art.Nr.: 050-23435, mit langer Spiegelstange, ca. 13 cm **24,90 €**  
 Art.Nr.: 050-23436, mit kurzer gerader Spiegelstange, ca. 6,5 cm 24,90 €  
 Art.Nr.: 050-23437, ohne Stange, nur mit Innenlenkerbefestigung 21,90 €  
 Art.Nr.: 050-23438, mit kurzer gebogener Spiegelstange, ca. 5 cm 21,90 €

Der CYCLE STAR 80 ist der große Bruder des Cycle Star. Mit einem Spiegelglasdurchmesser von 80 mm bietet er ein um 75 % größeres Sichtfeld. Aufgrund dieser größeren Spiegelfläche genügt der Spiegel auch den Schweizer Anforderungen für E-Bikes. (Bitte beachten Sie, dass in Deutschland andere Vorschriften gelten, die u.a. von den Busch & Müller Spiegeln 913/701 und 713/801 erfüllt werden.)

**für E-Bikes**

**BUSCH+MÜLLER E-Bike Spiegel 913/701VLM**

Art.Nr.: 050-23378

**32,90 €**

E-Bike Innenlenker-Spiegel, mit Abklappmechanik, mit Innenlenkerbefestigung für kleine Durchmesser, ca. 14,5 mm.



# LENKER, VORBAUTEN, GRIFFE, SPIEGEL & GLOCKEN



**ergotec**



**ERGOTEC M-99**  
 Art.Nr.: 050-23388, Links- und Rechtsmontage **52,95 €**

Dank des flexiblen Kugelgelenks kann der Spiegelkopf individuell positioniert werden und bietet eine 360° Drehung für optimale Einstellungen. Das Aluminiumgehäuse wurde geschmiedet und der kurze Spiegelarm misst 130 mm, kann sowohl am linken als auch am rechten Lenkerende sowie ober- bzw. unterhalb des Lenkers montiert werden und ist für gerade oder maximal 30° gebogene Lenker geeignet.

Spiegelfläche: 121 x 78-66 mm | Material: Alu | Gewicht: 264 g

**ergotec**



**ERGOTEC M-77LV**  
 Art.Nr.: 050-23453, Linksmontage, abklappbar **37,95 €**

Auch erhältlich:  
 Art.Nr.: 050-23402, mit E-P-Nr., kurzarm **29,95 €**

Der formschöne Spiegel M-77 mit einem Spiegeldurchmesser von 120 x 80 – 55 mm ermöglicht optimale Sicht im Straßenverkehr. Zur Montage im inneren Bereich des Lenkers.

Spiegelfläche: 120 x 80-55 mm | Material: Plastik/Stahl | Gewicht: 279 g

**ergotec**

**mit E-Prüfnummer**



**ERGOTEC M-99LV**  
 Art.Nr.: 050-23451, Linksmontage, abklappbar **59,90 €**

Die ergotec Spiegel der LV Serie überzeugen durch werkzeugloses Einklappen und hochwertiges Design. Die großen Spiegelflächen bieten optimale Sicht im Straßenverkehr oder bei langen Radtouren. Ein perfekter Begleiter an jedem Bike.

Spiegelfläche: 121 x 78-66 mm | Material: Alu/Stahl | Gewicht: 354 g

**Krampe**



**KRAMPE Klappbarer Fahrradspiegel KF1 20**  
 Art.Nr.: 050-23394, 20 Grad **je 39,90 €**  
 Art.Nr.: 050-23395, 35 Grad

Durch eine einfache Drehbewegung kann der Fahrradspiegel eingeklappt werden. So stört er nicht beim Abstellen des Rades im Fahrradständer und wird auch beim Umfallen des Fahrrades nicht zerstört. Das Rad kann platzsparend abgestellt werden und ist so auch für engere Fahrradboxen geeignet, ohne dass der Spiegel abmontiert werden muss. Durch das neue System gestaltet sich auch der Transport des Fahrrades auf einem Fahrradträger deutlich komfortabler, da kein Werkzeug benötigt wird, um den Spiegel am Zielort wieder richtig einzustellen.

Spiegelfläche: Durchmesser ca. 10 cm

**ZEFAL**



### ZEFAL Z Eye Helmet Mirror

Art.Nr.: 050-23530

**11,95 €**

Z Eye Helmspiegel für alle Arten von Helmen. Leichte Einstellung des Spiegels. Die universelle Befestigung mittels Klettband punktet ebenso. Ideal für Trekking und Freizeit.

Spiegelfläche: 10 cm<sup>2</sup> | Gewicht: 20 g

**ZEFAL**



### ZEFAL Cyclop

Art.Nr.: 050-23361

**14,95 €**

Ideal für City und Freizeit, Fixierung an den Lenkerenden, komplett einstellbar und klappbar, verchromter, bruchsicherer Kunststoff, Konvex-Spiegelfläche.

Lenkerdurchmesser: 16,5–21 mm | Spiegelfläche: 46 cm<sup>2</sup> | Gewicht: 60 g

**ZEFAL**



### ZEFAL Espion Z56

Art.Nr.: 050-23536, links  
Art.Nr.: 050-23537, rechts

je **19,95 €**

Dieser Rückspiegel hat extrem große Spiegelmaße und eine sehr robuste Stange aus glasfaserverstärktem Kunststoff, die auf dem Lenker befestigt wird. Die Spiegelfläche ist aus verchromten ABS und unzerbrechlich, auch bei einem Sturz. Hohe Sichtbarkeit, angepasste 360 Grad Orientierung an Ihre Sitzposition, Einklappen und Schutz des Rückspiegels.

Lenkerdurchmesser: 22 mm | Spiegelfläche: 56 cm<sup>2</sup> | Gewicht: 75 g

**ZEFAL**



### ZEFAL ZL Tower 56

Art.Nr.: 050-23538

**22,99 €**

Der ZL Tower 56 ist ein Lenkerspiegel mit einem extra großen 56 cm<sup>2</sup> Spiegel für den Einsatz in der Stadt oder in der Freizeit. Kompatibel mit Elektrofahrzeugen, kann er an beiden Seiten des Lenkers angebracht werden. Glasfaserverstärkter Verbundstoff und Chrom-ABS-Spiegel

Lenkerdurchmesser: 16–20 mm | Spiegelfläche: 56 cm<sup>2</sup>  
Gewicht: 82 g





# LENKER, VORBAUTEN, GRIFFE, SPIEGEL & GLOCKEN

**ZEFAL**



## ZEFAL Dooback 2

Art.Nr.: 050-23535, rechts  
Art.Nr.: 050-23542, links

je **12,95 €**

Sehr breiter Spiegel, aus verchromtem unzerbrechlichem ABS, klappbar, voll einstellbar, Befestigung auf allen Lenkstangen links und rechts.

Lenkdurchmesser: 16–22 mm | Spiegelfläche: 56 cm<sup>2</sup> | Gewicht: 76 g



## T-ONE Spiegel Vision IV

Art.Nr.: 050-23398, links

**24,99 €**

Für eine gute Rundumsicht. Der Spiegel wird am Lenker montiert, ist dreidimensional verstellbar und besteht aus blendfreiem, schlagfestem Glas, das absolut gestochen scharfe Ergebnisse liefert. Die Halterung eignet sich für Lenker mit Durchmesser 22,2 mm. Dieser robuste Spiegel eignet sich besonders für E-Bikes.

Lenkdurchmesser: 22,2 mm | Spiegelfläche: 54 cm<sup>2</sup> | Gewicht: 140 g

**ZEFAL**

## ZEFAL ESPION E100 Cargo

Art.Nr.: 050-28708

**39,99 €**



Der Espion E100 Cargo ist ein Weitwinkelspiegel. Am Lenker montiert und speziell für Longtail- und Cargo-Fahrräder. Mit einem extragroßen Hauptspiegel und einem vibrationsfreien Vorbau macht dieser Spiegel es einfach, potenzielle Gefahren, die von hinten kommen, zu erkennen.

Lenkdurchmesser: 22–25,4 mm | Spiegelfläche: 80 cm<sup>2</sup> | Gewicht: 169 g





### BULLS Miniglocke

Art.Nr.: 050-20791, schwarz

4,99 €

Super leichte, unüberhörbare Mini-Glocke aus Aluminium. 22,2–25,4 mm Lenkermaß.

## FUXON



### FUXON Glocke Round

Art.Nr.: 051-20800, silberfarben

Art.Nr.: 051-20801, schwarz

je 4,99 €

Aluminium mit O-Ring, werkzeugfreie Montage, die Klingel kann mit den beigelegten Befestigungsgummis an jedem Lenker oder Rundrohr montiert werden.



### BULLS Glocke

Art.Nr.: 050-20806, schwarz

6,99 €

Besonders kleine und klangvolle Glocke. 22,2–31,8 mm Lenkermaß.

## FUXON



### FUXON Glocke Dreieck

Art.Nr.: 051-20802, schwarz

12,99 €

Aluminium mit O-Ring, Größe: 19,2–31,8 mm, lauter angenehmer Klingelton, einfache Montage.



Drehglocke



### ASISTA Revolving-Glocke

Art.Nr.: 050-20869, Chrom

5,99 €

Die Rotationsglocke wird hochkant auf dem Lenker befestigt und gibt somit einen lauten Klingelton von sich.





# LENKER, VORBAUTEN, GRIFFE, SPIEGEL & GLOCKEN



## WIDEK Miniglocke Decibell

Art.Nr.: 050-20860, schwarz **3,99 €**

Passend für Lenkerdurchmesser von 22,2 mm–31 mm.



## WIDEK Glocke Kompass

Art.Nr.: 050-20873, schwarz

**8,99 €**

Eine raffinierte kleine Klingel mit Kompasskombination. Diese Klingel ist perfekt um Leute freundlich daraufhin zu weisen, Ihnen aus dem Weg zu gehen – und gleichzeitig Ihnen dabei zu helfen, das die Richtung stimmt.



sehr leicht

## MOUNTY SPECIAL Fahrradglocke Billy

Art.Nr.: 050-20802, schwarz

**5,95 €**

Kleine, leichte und laute Glocke fürs Bike. 22 g leicht aus Aluminium. Passend für Lenkermaß von 22,2 mm, Glockenklöppel um 360° drehbar.



## REICH Easy Glocke

Art.Nr.: 050-20841, schwarz

je **4,99 €**

Auch erhältlich:

Art.Nr.: 050-20842, blau

Art.Nr.: 050-20843, kiwigrün

Easyglocke aus Alu in schwarz mit 36 mm Durchmesser. Punktet durch seinen besonderen lauten Klang (85db). Weiterhin ist die Klingel besonders leicht.



## REICH Ringsound-Glocke

Art.Nr.: 050-20845, schwarz

**9,99 €**

Stilvoll, kompakt, funktional.

Die elegante Aluminium-Glocke in Schwarz besticht durch ihren hellen Klang und minimalen Platzbedarf am Lenker. Geliefert auf einer SB-Karte – perfekt für Radfahrer mit Sinn für Ästhetik und Funktionalität.



## ZEFAL Classic Bike Bell

Art.Nr.: 050-20809

**12,95 €**

Die Zefal Classic Bike Bell ist eine effiziente, robuste und stilvolle Fahrradklingel. Die Glocke aus Messing ist leicht zu bedienen und erzeugt einen kräftigen Ton mit klarem Klang, welcher Sekunden lang anhält. Einfache Montage ohne ein Werkzeug. Das dazugehörige Montagesystem passt auf alle Arten von Lenkern.



**BASIL®**  
spread the cycling joy



**BASIL® Polkadot**

Art.Nr.: 050-20784, rot mit weißen Punkten  
Art.Nr.: 050-20785, schwarz mit weißen Punkten  
Art.Nr.: 050-20787, weiß mit schwarzen Punkten

je **14,99 €**

Stylische und laute Ding-Dong-Fahrradglocke, 80 mm Durchmesser.



# LENKER, VORBAUTEN, GRIFFE, SPIEGEL & GLOCKEN

**BASIL®**  
spread the cycling joy



## BASIL® Flower Garland

Art.Nr.: 080-41209, rot  
Art.Nr.: 080-41210, weiß  
Art.Nr.: 080-41211, fuchsia

je **9,99 €**

Hübsche Blumengirlanden – einfach um den Korb oder um den Lenker wickeln. Toller look. Länge: 1,30 m.

**BASIL®**  
spread the cycling joy



## BASIL® Flower Garland Rosengirlande

Art.Nr.: 080-41223, rosa

**11,99 €**

Rosengirlande, mit grünen Ästchen und Schleierkraut, Länge: 1,30 m.



stand  
der dinge



## STAND DER DINGE Frieda Fahrradvase

Art.Nr.: 080-41500

je **15,00 €**

Mit der Fahrradvase Frieda bringst du Freude an deinen Fahrradlenker. Immer frische Blumen – auch während der Fahrt. Sie ist aus gedrechseltem Buchenholz und lackiert mit 2K-Lack. Hergestellt in Deutschland. Für Wasser und Blumen ist ein Kunststoffröhrchen eingeklebt. Die Befestigung am Lenker erfolgt mit einem Gummiring (UV-resistent).





# SMARTPHONE- HALTERUNGEN





# UNSER TOP TIPP

**SP**™  **CONNECT**



**NEU**



## HIGHLIGHTS:

- Einfaches und sicheres Verschluss-System
- Mit allen SPC+ Halterknöpfen kompatibel
- für beinahe jedes Smartphone geeignet



Scannen und mehr erfahren!

## SP CONNECT SP Universal Phone Clamp SPC+ (ohne Smartphone)

Art.Nr.: 080-30485, für Smartphones mit Breite 58-85 mm

Maximal flexibel bleiben, ohne Kompromisse einzugehen? Ja, das geht. Die SP Connect™ Universal Phone Clamp passt für so gut wie jedes Handy und hält bombenfest. Die Universal Phone Clamp ist mit allen SPC+ Halterknöpfen kompatibel und du kannst dein Telefon am Motorrad, Fahrrad, im Auto und bei vielen weiteren Aktivitäten fixieren. Egal, was du vorhast: Dein nächstes Abenteuer kann kommen. Die Universal Phone Clamp ist ohne Einsatz von Werkzeug verstellbar und eignet sich für Handys mit einer Breite zwischen 58–85 mm. Perfekt auch, wenn du mehrere Handys nutzt.



Scannen und mehr erfahren!

# 29,99 €

Art.Nr.: 080-30485



EFFEKTIVER SCHUTZ GEGEN  
VERSCHMUTZUNG UND REGEN



EINFACHES UND SICHERES  
MONTAGE SYSTEM



AUCH ALS UNIVERSAL LÖSUNG  
ERHÄLTICH

### SP Connect

Sichere Smartphone Montage, bei jedem Wetter, für alle Fahrradtypen geeignet.

**PAUL LANGE & CO**  
www.paul-lange.de



**SP @ CONNECT**  
**MONKEY**  
LINK  
**CONNECT**



**NEU**



### MonkeyLink 2.0 Wireless Charging Module

Art.Nr.: 080-40384

**69,99 €**

Das ML 2.0 Wireless Charging Modul bringt eine innovative Lösung für E-Bike Fahrer, die ihr Smartphone während der Fahrt bequem und kabellos aufladen möchten. Dank der neuen Monkey Link 2.0 Schnittstelle lässt sich das Modul in Sekundenschnelle montieren, ohne komplizierte Installationen. Durch die induktive Ladefunktion wird dein Smartphone direkt über den E-Bike Akku aufgeladen – und das ganz ohne Kabelsalat. Alles, was du brauchst, ist eine passende Handy Hülle mit SP Connect Schnittstelle. So kannst du deine Tour sorgenfrei genießen, während dein Smartphone immer bestens versorgt ist.

**SP @ CONNECT**  
**MONKEY**  
LINK  
**CONNECT**



**NEU**



### MonkeyLink 2.0 Universal Wireless Charging Module

Art.Nr.: Art.Nr.: 080-40385

**69,99 €**

ML 2.0 Universal Wireless Charging Modul – Kabelloses Laden für jedes Smartphone. Das ML 2.0 Universal Wireless Charging Modul bietet eine perfekte Lösung für das kabellose Aufladen deines Smartphones während der Fahrt. Dank der neuen Monkey Link 2.0 Schnittstelle lässt sich das Modul in Sekundenschnelle an deinem E-Bike anbringen. Es ermöglicht das induktive Laden über den E-Bike Akku und ist kompatibel mit allen Smartphones der Breite von 61–85 mm und einer Höhe bis zu 11 mm. So bleibt dein Smartphone immer einsatzbereit – ohne Kabel und mit maximaler Flexibilität. Ideal für alle, die auch unterwegs auf eine ständige Stromversorgung angewiesen sind.





## SP CONNECT Micro Stem Mount SPC+

Art.Nr.: 080-30486

**9,99 €**

Sind Sie auf der Suche nach einer intuitiven und sicheren Lösung, um Ihr SPC+ Phone Case samt Handy am Fahrrad zu montieren? Mit dem Micro Stem Mount SPC+ sind Sie bei den Fahrten bestens ausgestattet. Der Micro Stem Mount SPC+ bietet eine besonders flache Montage-Option am Lenkervorbau. Ihr Smartphone ist in nur einer Sekunde fixiert.



## SP CONNECT Micro Bike Mount SPC+

Art.Nr.: FA003491126

**19,99 €**

Der SP Connect Micro Bike Mount kann an jedem Lenker oder Vorbau mit einem Durchmesser zwischen 22 - 32 mm (0.9 - 1.32 Zoll) angebracht werden. Mit dieser unauffälligen Halterung kann das Handy in horizontaler oder vertikaler Ausrichtung angebracht werden. Ihr Smartphone kann jetzt sicher mit einer 90° Drehung am Fahrrad befestigt werden.



## SP CONNECT Stem Mount Pro SPC+

Art.Nr.: FA003491127

**49,99 €**

Der SP Connect™ STEM MOUNT PRO kann, statt der Kappe vom Lenkervorbau, montiert werden. Die aus leichtem Aluminium gefräste Halterung können Sie auch im Winkel verstellen, um somit die optimale Position für Ihr Smartphone zu finden. Mit dieser unauffälligen Halterung kann Ihr Handy in horizontaler oder vertikaler Ausrichtung angebracht werden. Das Smartphone kann jetzt sicher mit einer 90° Drehung am Fahrrad befestigt werden. Somit ist das Handy sicher in Ihrem Sichtfeld positioniert.



## SP CONNECT Bike Bundle Universal SPC+ (ohne Smartphone)

Art.Nr.: FA003491186

**39,99 €**

Funktionell, stoßfest und äußerst flexibel: Das SP Connect™ Universal Phone Case mit schonender Vlies-Einlage bietet maximalen Schutz. Und Ihr Handy lässt sich damit auf allen SPC+ Halterungsköpfen befestigen. Ob auf dem Fahrrad, Motorrad, im Auto, beim Laufen, Golfen oder weiteren Aktivitäten: Nutzen Sie Ihr Smartphone mit dem Universal Phone Case noch vielseitiger und schützen es effektiv vor Kratzern, Schmutz und Regen. Für alle Handymodelle bis ca. 165 x 80 mm geeignet.



Sichere Montage an allen SP Connect™+ Mounts

40 % dünner und leichter als SPC

stoßfest und maximal schützend

MagSafe® kompatibel



Scannen und mehr erfahren!

## SP CONNECT Phone Case SPC+ (ohne Smartphone)

für Apple:

Art. Nr. 080-30494, iPhone 15 Pro  
Art. Nr. 080-30455, iPhone 14 Pro  
Art. Nr. 080-30459, iPhone 13 Pro  
Art. Nr. 080-30493, iPhone 15  
Art. Nr. 080-30458, iPhone 14/13

für Samsung:

Art. Nr. 080-30477, S23+  
Art. Nr. 080-30478, S23  
Art. Nr. 080-30467, S22+  
Art. Nr. 080-30466, S22



je **39,99 €**

Schlank, flexibel und ultimativ sicher. Das SP Connect Phone Case bietet Ihrem Handy optimalen Schutz – rund um die Uhr. Es liegt perfekt in der Hand und Sie können es in nur einer Sekunde an allen SP Connect™ Halterungen fixieren. Dank 40 % dünnerem Design ist das neue Modell vollständig MagSafe® kompatibel. Bereit für induktives Laden und magnetische Befestigung.

**FIDLOCK.**

**FIDLOCK  
VACUUM uni phone patch (ohne Smartphone)**

Art.Nr.: 050-28959

**14,99 €**

Dank des universellen Klebepatches können herkömmliche Smartphone-Cases zu einem FIDLOCK VACUUM case verwandelt werden. Die VACUUM-Geometrie wird mit Hilfe eines 3M Klebepunktes sicher auf dem beliebigen Case befestigt. Eine glatte Oberfläche ist für das sichere Aufliegen des Saugnapfes unerlässlich.

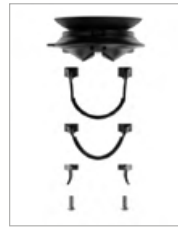
**FIDLOCK.**

**FIDLOCK VACUUM handlebar base (ohne Smartphone)**

Art.Nr.: 050-28962

**29,99 €**

Die VACUUM Smartphone-Halterung verwendet eine einmalige Kombination aus Saugnapfelement und Magneten, um Smartphones sicher am Fahrrad, aber auch im Auto oder am Arbeitsplatz, zu befestigen. Die magnetische Telefonhalterung für den Lenker ist niedrig im Profil und kann einfach mit einer Schelle oder Kabelbindern am Lenker befestigt werden.

**FIDLOCK.**

**FIDLOCK VACUUM ahead cap base (ohne Smartphone)**

Art.Nr.: 050-28963

**29,99 €**

Die Vorbaukappen-Halterung besteht aus einer speziellen Ahead Kappe, die am Steuerrohr verschraubt wird. Die Base wird anschließend auf die Cap gesteckt und ganz einfach mit einer Klemmschelle mit Hilfe einer Rändelschraube, oder diebstahlsicher mit einer Innensechskantschrauben, befestigt. Die ahead cap base kann so ganz schnell abmontiert werden, wenn kein Smartphone benötigt wird, während die schlichte Kappe am Rad verschraubt bleibt.

**FIDLOCK.**

**FIDLOCK VACUUM uni. phone case (ohne Smartphone)**

Art.Nr.: 050-28960, Größe M

Art. Nr. 050-28661, Größe L

je **34,99 €**

Das Smartphone ist auch in dem schlichten Case voll funktionsfähig dank touchfähigem Material und das durchsichtige Material erlaubt das Fotografieren durch die Hülle. Die universelle Hülle mit VACUUM-Geometrie und HERMETIC-Verschluss schützt das Smartphone sicher vor Wasser, Matsch und Staub an und abseits der Halterung. Dank dem patentierten „Just-let-go-Prinzip“ verschiebt sich das Case automatisch und voll hermetisch. Kein manuelles Verriegeln, klicken oder schieben. Einmal noch an die VACUUM base geschnappt und schon ist das Smartphone auch auf matschigen Trail sicher geschützt.

Größe M: max. 6,5 Zoll Telefone | Größe L: max. 6,9 Zoll Telefone

**NORTH  
WIND**

**NORTHWIND Lumina Pro  
(ohne Smartphone)**

Art.Nr.: 080-40686

**17,95 €**

Die Lumina Pro vereint die wichtigsten Features, die Bikepacker brauchen: eine wasserdichte Oberrohrtasche, ausgestattet mit einem Kabeltunnel, um den Radcomputer per Powerbank zu versorgen. Hinzu kommt ein touchfähiges Smartphonefach – praktisch auf allen Wegen

L x B x H: 16 x 10 x 7 cm





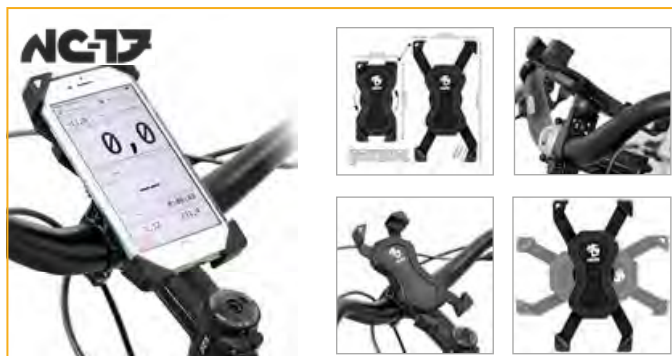

## NC-17 Connect 3D Universalhalter (für Lenkermontage) (ohne Smartphone)

Art.Nr.: 080-40354, (für Lenkermontage)  
Art.Nr.: 080-40355 (als Ahead-Montage)

**19,95 €**  
24,95 €

Sichere Universalhalterung für Ihr Smartphone, passt auch mit Ihrer favorisierten Hülle bis 12,5 mm Dicke. Einfache Montage am Lenker oder der A-Headset Kappe. Die flexibel ausziehbaren Halterarme lassen sich durch Rasterstufen perfekt und fest einstellen. Durch den Kugelkopf-Halter lässt sich das Display um volle 360 Grad drehen und auch im Betrachtungswinkel frei wählen. Passend für Lenkerdurchmesser von 22-32 mm.



## NC-17 Connect Smartphone-/Oberrohrtasche-Frontladetasche (ohne Smartphone)

Art.Nr.: 080-40254

**25,95 €**

Wasserabweisende Oberrohrtasche mit Staufach. Universell passend für alle gängigen Durchmesser durch individuelle Längeneinstellung und Klettverschluss. Passend für Smartphones mit max. 15 cm Länge und 8,5 cm Breite.



## RIXEN&KAUL PhonePad - Loop (ohne Smartphone)

Art.Nr.: 080-40259, grau/schwarz

**33,95 €**

Universelle Smartphone-Halterung mit neuer Klettband-Befestigung und großer Auflagefläche mit dämpfenden Gummipuffern und Silicon-Stretch-Bändern, rutschfeste Klettband-Befestigung auf Längs- und Querrohren mit Ø 15–60 mm, schneller Wechsel zwischen unterschiedlichen Montagepositionen, um 360° drehbar, einfacher Wechsel zwischen Hoch- auf Querformat, es verbleibt kein festmontierter Adapter am Rad.

Maße: 6 x 3 x 11 cm | Gewicht: 70 g



## RIXEN&KAUL PhonePad - Quad Mini (ohne Smartphone)

Art.Nr.: 080-40258, grau/schwarz

**39,50 €**

Praktische Smartphone-Halterung mit neuem Quad Mini Adapter und großer Auflagefläche mit dämpfenden Gummipuffern und Silicon-Stretch-Bändern. Solide Adapter Montage auf Längs- und Querrohren mit Ø 15–60 mm, schnelles Abnehmen und An klicken mit einer Hand, um 360° drehbar, einfacher Wechsel zwischen Hoch- auf Querformat, inkl. schwarzer Ummantelung für das Spannband.

Maße: 6 x 3,8 x 11 cm | Gewicht: 80 g



## RIXEN&KAUL Phonebag Tour S/M (ohne Smartphone)

Art.Nr.: 080-40245, Tour S  
Maße: 8,5 x 4,5 x 17,5 cm | Gewicht: 80 g | Volumen: 0,3 L  
Art.Nr.: 080-40247, Tour M  
Maße: 9 x 4,5 x 19,5 cm | Gewicht: 90 g | Volumen: 0,5 L

ab **65,50 €**

69,95 €

Wetterfeste Tasche für große Smartphones aus verschweißtem Duratex Material mit zusätzlichem Stauraum und Rollverschluss. Hier gehen Smartphones gut geschützt auf Tour. Mit ihren zwei Fächern bietet die Tasche zusätzlichen Platz für Powerbank, Geldbörse oder Brille. Einfacher Wechsel von Hoch- auf Querformat.



## RIXEN&KAUL Phonebag Comfort S/M (ohne Smartphone)

Art.Nr.: 080-40248, Comfort S  
Maße: 9,5 x 4,5 x 20 cm | Gewicht: 165 g | Volumen: 0,3 L  
Art.Nr.: 080-40249, Comfort M  
Maße: 11,5 x 5,5 x 22 cm | Gewicht: 177 g | Volumen: 0,5 L

**65,95 €**

66,95 €

Genähte Tasche für Smartphones mit umlaufendem Reißverschluss. Das gut zugängliche Extrafach bietet zusätzlichen Stauraum für Brille, Geldbörse oder einen Zusatz Akku. Das Smartphone wird von innen eingeschoben und lässt sich durch die Folie bedienen. Einfacher Wechsel von Hoch- auf Querformat.



# FAHRRAD- COMPUTER & GPS

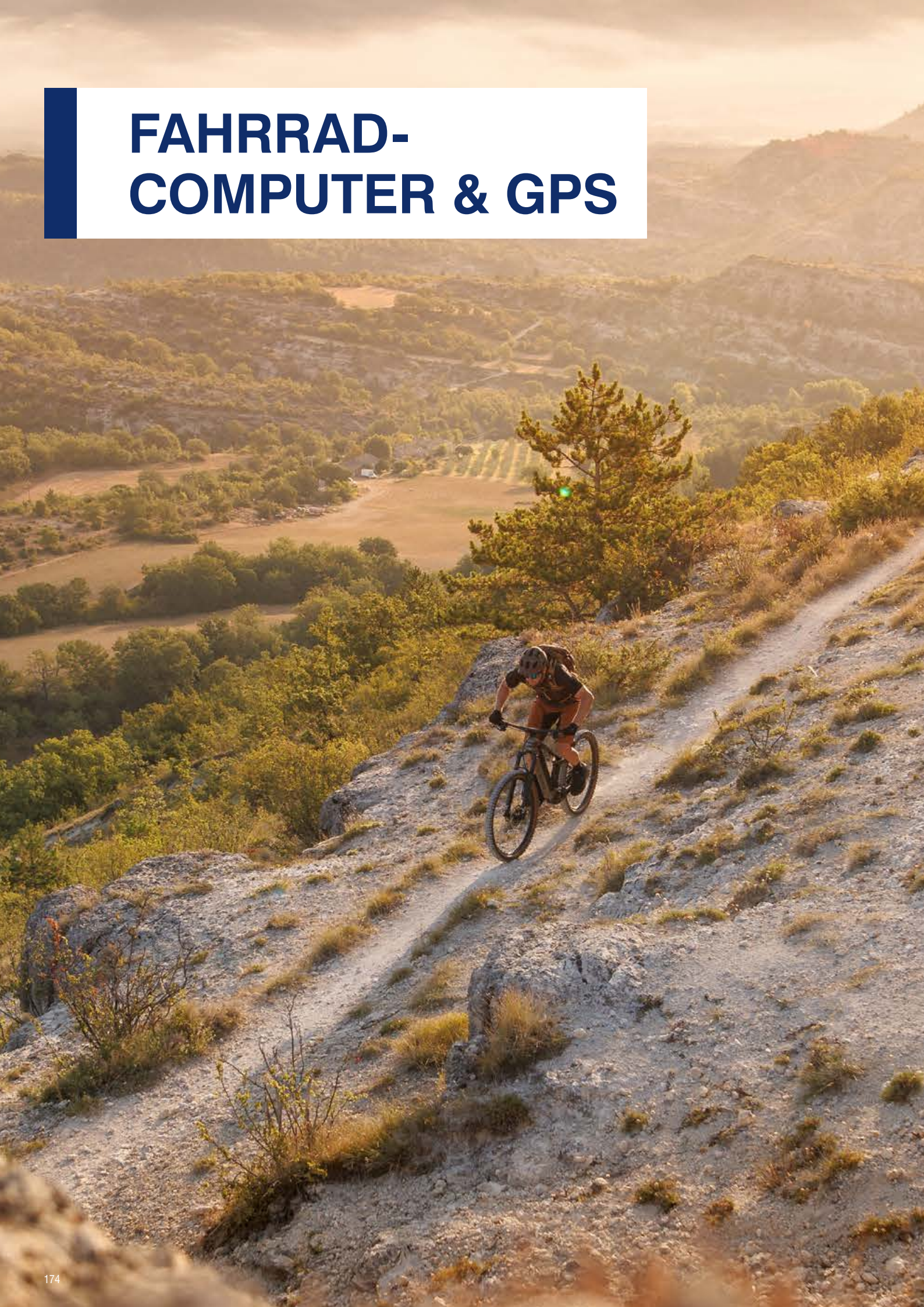



# UNSER TOP TIPP



## HIGHLIGHTS:

- 150 Funktionen
- bis zu 20 möglichen Sportprofilen
- Search & Go Navigation



Scannen und  
mehr erfahren!

## SIGMA Rox 11.1 EVO

Art.Nr.: 050-24742, schwarz

GPS-Trainingscomputer mit Funktionsvielfalt

Egal ob du auf der Jagd nach Bestleistungen bist, dich auf deinem individuellen Niveau fit halten oder deine Touren mit Freunden und Familie teilen möchtest: Der ROX 11.1 EVO Fahrradcomputer ist dein perfekter Trainingspartner für dein In- und Outdoortraining. Neben den zahlreichen Trainingsfunktionen bietet der GPS-Bikecomputer Navigation, strukturierte Workouts sowie Anbindung an externe Sensorik. Du kannst dich also ganz auf deine Performance konzentrieren, der ROX 11.1 EVO macht den Rest. Dank der LIVE Funktion kannst du deine Daten jederzeit über die SIGMA RIDE App verfolgen und analysieren.

ROX 11.1 EVO Fahrradcomputer, GPS-Lenkerhalterung, 1 x USB-C-Lade-/Datenkabel, Schnellstartanleitung

# 169,99 €

Art.Nr.: 050-24742, schwarz



intelligente Navigation

kompakt



### SIGMA Rox 2.0

Art.Nr.: 050-24718, schwarz

79,95 €

Einfach, einfacher, ROX 2.0. Dieser GPS Fahrrad Computer ist perfekt für all diejenigen Freizeitsportler, die die wesentlichen Vorteile eines GPS-Fahrradcomputers mit Navigation nutzen und dabei kein Vermögen ausgeben möchten. Sein großes und gut lesbares Display in Kombination mit einfacher Bedienung machen ihn zum idealen Begleiter bei deiner Fahrradtour. Die Anzeige von Geschwindigkeit, Distanz und Trainingszeit sowie die Kopplung an das E-Bike sind für den ROX 2.0 Fahrrad Computer selbstverständlich! Mit der intelligenten Re-Routing-Funktion kommen auch Navigations-Einsteiger sicher zum Ziel.

Funktionen: Navigationshinweise, Geschwindigkeit, Fahrzeit, Uhrzeit, Gesamtstrecke, u.v.m.



intelligente Navigation

extra großes Display



### SIGMA Rox 4.0

Art.Nr.: 050-24719, schwarz

99,95 €

Der ROX 4.0 GPS unterstützt dich mit seinen mehr als 30 Funktionen und seiner Bedienerfreundlichkeit auf deiner Fahrradtour, so dass du dich auf das Wesentliche konzentrieren kannst: Den Spaß am Fahrradfahren. Das extra große Display zeigt Daten wie Höhenprofil, Geschwindigkeit, Distanz und Trainingszeit zuverlässig an. Navigation inklusive Re-Routing-Funktion und die Kopplung an das E-Bike sowie externe Sensoren sind für den ROX 4.0 Fahrrad Computer selbstverständlich!

Funktionen: Navigationshinweise, Geschwindigkeit, Fahrzeit, Uhrzeit, Gesamtstrecke, Durchschnittliche Trittfrequenz, Höhen-Profil, barometrische Höhenmessung, u.v.m.



Exklusiv für den stationären Handel



### VDO R1 WR

Art.Nr.: 050-24735, kabelgebunden

**19,95 €**

Der kabelgebundene Fahrradcomputer aus der VDO R-Serie ist ein zuverlässiger Begleiter für alle Radfahrer, die unterwegs die fünf wichtigsten Bikewerte ihrer Radtouren im Blick haben möchten – egal, ob auf dem Weg zur Arbeit oder während der Radtour am Wochenende. Auf dem großen, gut ablesbaren Display des Fahrradcomputers lassen sich Geschwindigkeit, Strecke, Gesamtkilometer, Fahrzeit und Uhrzeit auch unterwegs sehr gut ablesen. Das Einstellen sowie die Bedienung des R1 WR erfolgt ganz einfach durch die prominente rote Funktionstaste. Die direkte Kabelverbindung des Fahrradcomputers zum Sender gewährleistet eine reibungslose Geschwindigkeitsmessung und macht den Einsatz einer Batterie zur Funkübertragung überflüssig.

Funktionen: Geschwindigkeit, Strecke, Gesamtkilometer, Fahrzeit und Uhrzeit

Exklusiv für den stationären Handel



### VDO R2 WR

Art.Nr.: 050-24737, kabelgebunden

**29,95 €**

Mit dem kabelgebundenen Fahrradcomputer aus der VDO R-Serie haben Radfahrer auf dem Weg ins Büro, bei der Trainingsrunde oder der Ausfahrt am Wochenende die zehn wichtigsten Funktionen ihrer Tour stets im Blick. Der wasserdichte Fahrradcomputer zeigt Strecke, Geschwindigkeit, Gesamtkilometer, Fahrzeit, Uhrzeit, Gesamtfahrzeit, Durchschnittsgeschwindigkeit und die aktuelle Temperatur an. Als besonderes Feature gibt der Radtacho auch den Durchschnittsgeschwindigkeits-Vergleich und die Maximalgeschwindigkeit an.

Funktionen: Strecke, Geschwindigkeit, Gesamtkilometer, Fahrzeit, Uhrzeit, Gesamtfahrzeit, Durchschnittsgeschwindigkeit und die aktuelle Temperatur

Exklusiv für den stationären Handel



### VDO R1 WL

Art.Nr.: 050-24736, kabellos

**39,95 €**

Der kabellose Fahrradcomputer aus der VDO R-Serie ist ein zuverlässiger Begleiter für alle Radfahrer, die unterwegs die fünf wichtigsten Bikewerte ihrer Radtouren im Blick haben möchten - egal, ob auf dem Weg zur Arbeit oder während der Radtour am Wochenende. Auf dem großen, gut ablesbaren Display lassen sich Geschwindigkeit, Strecke, Gesamtkilometer, Fahrzeit und Uhrzeit auch unterwegs gut ablesen. Die einzelnen Funktionen werden dabei durch Symbole gekennzeichnet. Das Einstellen sowie die Bedienung des R1 WL erfolgt ganz einfach durch die prominente rote Funktionstaste.

Funktionen: Geschwindigkeit, Strecke, Gesamtkilometer, Fahrzeit und Uhrzeit

Exklusiv für den stationären Handel



### VDO R2 WL

Art.Nr.: 050-24738, kabellos

**49,95 €**

Mit dem kabellosen Fahrradcomputer aus der VDO R-Serie haben Radfahrer auf dem Weg ins Büro, bei der Trainingsrunde oder der Ausfahrt am Wochenende die zehn wichtigsten Werte ihrer Tour stets im Blick. Der wasserdichte Fahrradcomputer zeigt Strecke, Geschwindigkeit, Fahrzeit, Uhrzeit, Gesamtfahrzeit, Durchschnittsgeschwindigkeit und die aktuelle Temperatur an. Als besonderes Feature gibt der Radtacho auch den Durchschnittsgeschwindigkeits-Vergleich und die Maximalgeschwindigkeit an.

Funktionen: Strecke, Geschwindigkeit, Fahrzeit, Uhrzeit, Gesamtfahrzeit, Durchschnittsgeschwindigkeit, die aktuelle Temperatur, Durchschnittsgeschwindigkeits-Vergleich und die Maximalgeschwindigkeit

Anzeige

**bulls.de**



BULLS Bikes



# VOLLE ENERGIE

GRINDER EVO SX

400 Wh **€ 4.199,-\***

**JETZT  
PROBEFAHREN.**

**Exklusiv bei deinem  
BULLS-Fachhändler –  
dein Service- & Leasing-Experte.**



BULLS GRINDER EVO SX ist ein Produkt der  
ZEG Zweirad-Einkaufs-Genossenschaft eG, Longericher Str. 2, 50739 Köln.  
Exklusiv bei allen BULLS-Fachhändlern und auf bulls.de.  
Lieferverzögerung vorbehalten.

\* Unverbindliche Preisempfehlung des Herstellers.

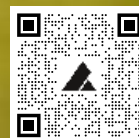





Tageskilometer

Kompass & Barometer

19 Länder vorinstalliert

aktuelle Geschwindigkeit

## BULLS Sonic Navic 400 Navigationsgerät

Art.Nr.: 050-24733

~~149,99 €\*~~  
**99,99 €**

Die intuitive Fahrrad- und Outdoor-Navigation lässt sich kinderleicht bedienen und dank des großen 4-Zoll-Displays haben Sie Ihre Karten jederzeit übersichtlich im Blick. Mit tollen Features, wie individuellen Tourenvorschlägen, dem integrierten Wandermodus oder der Offline Outdoor Navigation wird hier jede Tour zum ultimativen Abenteuer. Die maximale Akkukapazität beträgt 3000 mAh.

Lieferumfang: Sonic Navic 400 Navigationsgerät, Fahrradhalterung, USB-Sync.-Kabel





# SATTELSTÜTZEN



## SATTELSTÜTZEN

Das Tuning-Potential von Sattelstützen ist gar nicht so schlecht: Immerhin können bis zu 250 Gramm eingespart werden. Doch es kommt nicht nur auf das Gewicht an: Sattelstützen sind so unterschiedlich wie die Einsatzgebiete für die man sie benötigt. Im MTB Bereich setzen sich Vario-Stützen immer mehr durch. Sie ermöglichen ein Absenken des Sattels während der Fahrt. Vario-Stützen erhöhen also den Fahrspaß merklich. Ihr einziger Nachteil ist das etwas höhere Gewicht. In Sachen Gewicht liegen die leichten Stützen von Rennrädern und Renn-Mountainbikes recht weit vorne. Denn in diesen Sportarten kommt es auf jedes Gramm an, wohingegen ein Absenken des Sattels fast ausgeschlossen ist. Ein weiterer Vorteil von dünnen Sattelstützen, wie sie im Rennrad-, aber auch im Mountainbike-Bereich Anwendung finden, ist, dass sie flexen. Diese Federung gleicht kleine Schläge aus und erhöht so den Komfort. Bei gekröpften Stützen wird dieser Effekt noch verstärkt. Bequemer geht es nur noch mit gefederten Sattelstützen, die vor allem am Trekkingrad Verwendung finden. Denn hier spielt das Gewicht eine untergeordnete Rolle.



# UNSER TOP TIPP

**LIMOTEC**

DESIGN.  
DEVELOP.  
PRODUCE.

## HIGHLIGHTS:

- individuell einstellbar für fast jedes Fahrergewicht
- federt horizontal & vertikal
- für 60-120 kg Fahrergewicht
- individuell einstellbar via MDU



Scannen und  
mehr erfahren!

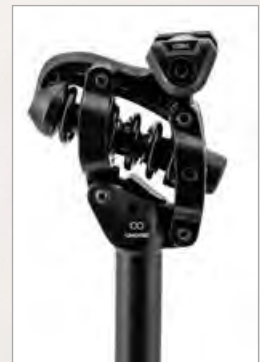
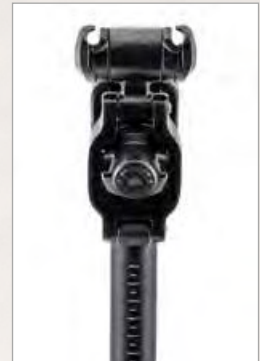

## LIMOTEC Parallelogramm S4 Sattelstütze

Defekte Straßen, Schlaglöcher, Wurzeln oder Kopfsteinpflaster – auf dem Fahrrad wirst du häufiger Mal durchgeschüttelt. Hier schafft die Limotec S4 Parallelogrammsattelstütze Abhilfe! Mit bis zu 50 mm Federweg kann die Stütze ganz ohne Ausbau mit einem 8 mm Inbusschlüssel individuell auf das Fahrergewicht angepasst werden. Einstellbare Vorspannung für unterschiedliches Benutzergewicht: Durch die Einstellung der MDU wird der Federweg nicht verringert und die Feder muss nicht gewechselt werden.

Art.Nr.: 060-32400, Parallelogramm S4 27,2/350 mm

Art.Nr.: 060-32401, Parallelogramm S4 30,9/350 mm

Art.Nr.: 060-32402, Parallelogramm S4 31,6/350 mm

Separat erhältlich: passender Textilfingerschutz

Art.Nr.: 060-32378 9,99 €

Hinweis: Bitte nicht in Verbindung mit Kindersitzen ohne Parallelogrammhülle montieren.

je

**99,99 €**

**zecure** 

Wir entwickeln stabile Sättel,  
Sattelstützen, Lenker, Vorbauten  
und Pedale.

**FÜR BIKER BIS ZU  
150 KG FAHRERGEWICHT.**



**EXKLUSIV BEI IHREM ZEG-FACHHÄNDLER**



**ZECURE** 

**bis 150 kg Fahrergewicht**

**hervorragender Komfort**

### ZECURE Sattelstütze

Art.Nr.: 061-32486, Sattelstütze HD 27,2/350 0 mm offset  
 Art.Nr.: 061-32509, Sattelstütze HD 30,9/350 0 mm offset  
 Art.Nr.: 061-32485, Sattelstütze HD 30,9/350 15 mm offset  
 Art.Nr.: 061-32486, Sattelstütze HD 31,6/350 15 mm offset  
 Art.Nr.: 061-32487, Sattelstütze HD 31,6/350 0 mm offset

je **34,99 €**

Unsere ZECURE Sattelstützen bieten einen höheren Belastungsstandard als herkömmliche Produkte. Die maximale Belastung der Produkte beträgt 150 kg (Systemgewicht). Die ZECURE Sattelstütze ermöglicht das optimale Ausrichten Ihrer gewünschten Position. Gerade oder mit 15 mm Kröpfung (offset).

Material: 3d Forged Aluminium 6061-T6



  
**RUMBLE**

**langlebig und zuverlässig**

**cooles Design**

### RUMBLE Escalator

Art.Nr.: 060-28863, 30,9 x 485 x 170  
 Art.Nr.: 060-28864, 30,9 x 402 x 125  
 Art.Nr.: 060-28865, 30,9 x 445 x 150  
 Art.Nr.: 060-28866, 34,9 x 345 x 100  
 Art.Nr.: 060-28867, 34,9 x 402 x 125  
 Art.Nr.: 060-28868, 34,9 x 445 x 150  
 Art.Nr.: 060-28869, 34,9 x 485 x 170  
 Art.Nr.: 060-28884, 31,6 x 402 x 125  
 Art.Nr.: 060-28885, 31,6 x 445 x 150  
 Art.Nr.: 060-28886, 31,6 x 485 x 170



je **139,95 €**

Die RUMBLE Escalator Vario-Sattelstütze bietet Ihnen die Möglichkeit, Trails auf eine ganz neue Art und Weise zu erleben. Egal, ob auf dem Trail oder in der Stadt, die Vario-Stütze passt sich an Ihre individuellen Bedürfnisse an. Mit nur einem einfachen Knopfdruck können Sie die Höhe der Stütze anpassen und Ihre Sitzposition im Handumdrehen ändern. Dadurch haben Sie immer volle Kontrolle über Ihre Bike und Sie können sich voll und ganz auf die Strecke konzentrieren.



hochwertig und stabil

mehr Komfort und Sicherheit

### RUMBLE Pylon

Art.Nr.: 060-28861, 31,6 x 400 mm  
 Art.Nr.: 060-28861, 34,9 x 400 mm  
 Art.Nr.: 060-28887, 30,9 x 400 mm

je **39,99 €**

Die RUMBLE Pylon ist eine gut konstruierte Sattelstütze mit stabiler 2-Schrauben-Klemmung. Das schwarze Finish ergänzt die stylische Optik moderner MTBs. Stufenlose Sattelklemmung und skaliertes Stützrohr vereinfachen die wichtige Positionseinstellung. Ob Bergrennen oder Zeitfahren - mit dieser Stütze ist die Optimierung der Sattelstellung ein Kinderspiel.



### FUXON gefederte Aluminium-Patentstütze

Art.Nr.: 061-32436, 27,2/300 mm, schwarz  
 Art.Nr.: 061-32437, 30,9/350 mm, schwarz

je **34,99 €**

Gefederte Alu-Sattelstütze mit MDU-Federung. Federweg 45 mm. Sensibles Ansprechen der Federung durch High-Tech-Elastomere. Durch die Elastomere sind auch keine Öl-Leckagen mehr möglich. Die Vorspannung ist individuell einstellbar. Einfache Montage des Sattels durch einen Patentsattelkopf. Nur 510 g. EN 14766/EN 14764 geprüft.



ergotec **S**



**ERGOTEC**  
**gefederte Sattelstütze SP-10.0**

Art.Nr.: 060-32522, 27,2/350, schwarz sand **54,95 €**

Mit der gefederten Sattelstütze genießen Sie Komfort und Sicherheit. Gefertigt aus robustem Aluminium überzeugt sie mit einem modernen, sandgestrahlten Design. Der 45-mm-Federweg dämpft Stöße effektiv, schont den Rücken und sorgt für Fahrspaß – ideal für ein Fahrergewicht von 70 bis 120 kg.

Aufbauhöhe: 100 mm | Federweg: 45 mm

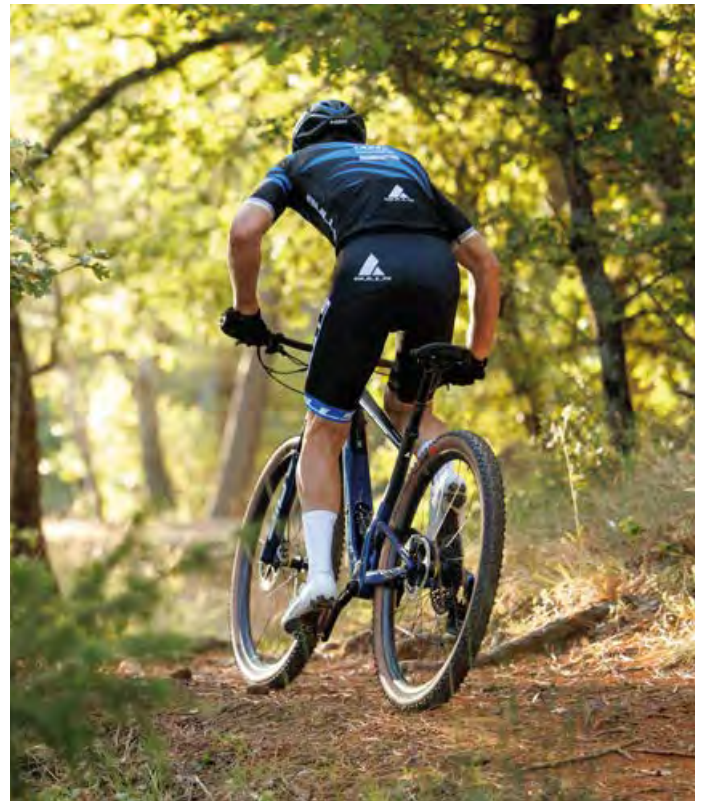

**FUXON**



**FUXON gefederte**  
**Sattelstütze Impend**

Art.Nr.: 061-32450, 27,2/350 mm, schwarz matt

**54,99 €**

Die tiefer gelegte Federsattelstütze! Dank genialer Patentklemmung bietet diese Sattelstütze auch dann Federungskomfort, wenn der Platz zwischen Rahmen und Sattel für eine konventionelle Federsattelstütze nicht ausreicht. Die 350 mm lange Sattelstütze bietet 40 mm Federweg mit einstellbarer Vorspannung. Das wartungsarme Stahlfeder/MCU-Elastomer-Federsystem ist bis 100 kg Fahrergewicht geeignet. Die Aufbauhöhe beträgt 30 mm.

**FUXON**

Aufbauhöhe 85 mm



**FUXON gefederte**  
**Sattelstütze Harmony**

Art.Nr.: 061-32451, 30,9/350 mm, schwarz matt

Art.Nr.: 061-32453, 31,6/350 mm, schwarz matt

Art.Nr.: 061-32451, 27,2/350 mm, schwarz matt

je **59,99 €**

Elegante Sattelstütze aus Aluminium 6061 T6 mit Doppelklemmkopf für eine verbesserte Sattelklemmung sowie ovalisiertem Sattelstützrohr für zusätzliche Stabilität. Modernes matt schwarzes Finish.



**byschulz**  
innovativ. zuverlässig. bewährt.



**für Lastenräder und Falträder**

**bis 150 kg Fahrergewicht**

**extra lang**

**BYSCHULZ G2.LT XXL**

Art.Nr.: 060-32508, G2.LT XXL 33,9 mm/670 mm

**239,95 €**

Auch erhältlich in den Maßen:

Art.Nr.: 060-32510 G2.LT 30,9/380 mm, Medium 80-105 kg

209,95 €

Art.Nr.: 060-32511 G2.LT 31,6/380 mm, medium 80-105 kg

209,95 €

Infolge ihres progressiven Charakters nutzt die G.2 LT-XXL parallelogramm-gefederte Sattelstütze ihre 50 mm Federweg, selbst bei wuchtigen Schlägen optimal kontrolliert. Die G.2 LT-XXL Federstütze erlaubt kinderleichte Sattel- und Federwechsel; das Fahrergewichts-Spektrum reicht von 80 bis 150 kg.

Aufbauhöhe: 130 mm | Federweg: 50 mm | Länge: 670 mm  
 Fahrergewicht: 80–150 kg | Durchmesser: 33,9 mm

**byschulz**  
innovativ. zuverlässig. bewährt.

FEDERELEMENTE		
	<b>Soft</b>	ca. 45-65 Kg
	<b>Medium</b>	ca. 60-85 Kg
	<b>Standard</b>	ca. 80-105 Kg
	<b>Hard</b>	ca. 100-130 Kg
	<b>Extra Hard</b>	ca. 125-150 Kg

**G.2** PARALLEL ZUSPENSION SEATPOST **LT**

**G.2** PARALLEL ZUSPENSION SEATPOST **ST**

**BYSCHULZ  
 G2 ST 27,2 / 350 mm + Federhärte**

Art.Nr.: 060-32451

je **189,95 €**

Auch erhältlich:

Art.Nr.: 060-32505, 30,9/350 mm, medium, 60–85 kg

Art.Nr.: 060-32452, 31,6/350 mm, medium, 60–85 kg

Ersatzfedern:

Art.Nr.: 060-32500, 45–65 kg | 060-32499, 60–85 kg

je 23,95 €

Art.Nr.: 060-32498, 80–105 kg | 060-32501, 100–130 kg

Art.Nr.: 060-32502, 125–150 kg

Die innovative Parallelogramm Sattelstütze bietet dir einen sehr hohen Fahrkomfort und in der ST Variante einen Federweg von ca. 30 mm. Diese Stütze zeichnet eine hohe Fertigungsqualität aus und ist bis 150 kg Fahrergewicht zugelassen. Die Hightech-Sattelstützen decken das gesamte Anforderungsprofil vom sportlichen Fahrer über den aktiven Tourenfahrer bis zum E-Biker ab. Besonders bei E-Bikes mit ungefedertem Hinterbau gewährleistet die Sattelstütze eine Entlastung auf langen Touren.

27,2/350 mm, medium 60-85 kg

**entwickelt in Deutschland**





ergotec 



## ERGOTEC Sattelstütze Viper Up & Down S

Art.Nr.: 060-32441, 30,9/ 397 mm, schwarz  
 Art.Nr.: 060-32440, 31,6/ 397 mm, schwarz je **299,95 €**

Die hochwertige ergotec Viper Up and Down S Sattelstütze für anspruchsvolle E-Trekking- und E-MTB-Enthusiasten entwickelt und bietet herausragende Leistung in jeder Situation. Die ergotec Viper Up and Down S Sattelstütze ermöglicht eine Höhenverstellung von bis zu 80 mm, sodass die Sitzposition schnell und einfach an unterschiedliche Geländearten und Fahrstile angepasst werden kann.

Aufbauhöhe: 80 mm | Federweg: 40 mm | Länge: 397 mm  
 Fahrergewicht: min 60 kg

ergotec 



## ERGOTEC Sattelstütze Futura

Art.Nr.: 060-32437, 27,2/400 mm, schwarz **104,95 €**

Wer seinen Sattel optimal zu den Pedalen ausrichten kann, fährt ökonomischer und auf Dauer beschwerdefrei. Der Sattel lässt sich innerhalb eines Halbkreises von 50 mm an jeder beliebigen Position fixieren und hat somit einen optimalen Verstellbereich von bis zu 10 mm nach vorne und 50 mm nach hinten und ermöglicht dadurch die Anpassung von nicht passenden Rahmen. Die Futura schafft mit ihrem riesigen Verstellbereich die optimale und ergonomisch wichtige Anpassung der Sitzposition.

**SUNTOUR**

Separat erhältlich:  
 Neopren Fingerschutz,  
 Art.Nr.: 060-32371 4,95 €

Schütze deine Suntour-Federsattelstütze vor Schlamm und Dreck. Besonders die kleinen beweglichen Teile reagieren empfindlich auf Schmutz und können so schneller verschleiben. Der Protector ist aus ca. 2 mm dickem Neopren gefertigt und hält so wirkungsvoll Wasser, Schmutz und Steine von dem Parallelogramm fern.

Material: Neopren | einfache Montage mit Klettverschluss passend für Suntour Parallelogramm-Federsattelstütze



extrem belastbar

bis 120 kg Fahrergewicht

## SUNTOUR gefederte Parallelogramm-Sattelstütze SP12 NCX

Art.Nr.: 060-32365, 27,2/400 mm, schwarz  
 Art.Nr.: 060-32374, 30,9/400 mm, schwarz

~~119,95 €~~ \*\*  
 je **99,95 €**

Gefederte Sattelstütze, die nach dem Parallelogramm-Prinzip arbeitet. Im Unterschied zu anderen gefederten Sattelstützen bewegt sich die Suntour beim Einfedern nicht so weit nach unten, sondern auch etwas nach hinten. Durch diese Verlagerung der Einfederbewegung verändert sich die Sitzhöhe nicht so stark. Als Federungsmedium kommt eine Stahlfeder/MCU Elastomer-Kombination zum Einsatz. Die Vorspannung ist mittels eines Innensechskantschlüssels individuell einstellbar.

ACHTUNG: NICHT in Verbindung mit Kindersitzen ohne Parallelogrammhülle montieren.



# SÄTTEL





# UNSER TOP TIPP

## comodoro



### HIGHLIGHTS:

- ZEG Exklusiv-Modell
- optimale Druckentlastung
- perfekte Luftzirkulation
- Federung für hervorragenden Komfort



Scannen und  
mehr erfahren!

### COMODORO Comfort 2.0

Art.Nr.: 061-30825, Comodoro Comfort S

Art.Nr.: 061-30826, Comodoro Comfort M

Art.Nr.: 061-30827, Comodoro Comfort L

Die neue Sattellinie Comodoro Comfort 2.0 wird exklusiv für alle ZEG-Fachhändler produziert. Ausgestattet mit Hydrofoam. Dieser spezielle, stoßdämpfende Polsterschaum passt sich perfekt an die Anatomie des Fahrers an, um den nötigen Halt zu liefern. Zusätzlich wird durch das Stufensattel-Design wertvoller Platz für die sensiblen Bereiche von Frau und Mann erzeugt, um Druckbeschwerden sowie Taubheitsgefühle auszuschließen. Mit der Zone Cut Plus Technologie wird zusätzlich der Druck auf den Dammbereich verringert und für eine Kühlung während der Fahrt gesorgt.

Maße: (Breite/Länge/Höhe) S: 178 mm/265 mm/84 mm, M: 199 mm/265 mm/84 mm, L: 220 mm/265 mm/84 mm

je

**39,99 €**

# comodoro 2.0 comfort

HOCHWERTIGE SÄTTEL AUS 30% NACHHALTIGEM MATERIAL.  
**EXKLUSIV BEI IHREM ZEG-FACHHÄNDLER.**

Comodoro-Sättel bieten das richtige Maß an Druckentlastung, Halt und Stoßdämpfung.  
 Erhältlich in zwei Ausführungen und jeweils drei Größen.

## Hydrofoam

Nach einem langen Entwicklungszeitraum haben wir eine optimale Lösung gefunden, welche mit einer herausragenden Formel das richtige Maß an Druckentlastung, Halt und Stoßdämpfung bietet. Hydrofoam ermöglicht, dass sich das Polster perfekt an die Anatomie des Fahrers anpasst und trotzdem den nötigen Halt bietet. Kombiniert mit der ArcTech Federung wird ein Maximum an Komfort für Ganztagsausflüge generiert.

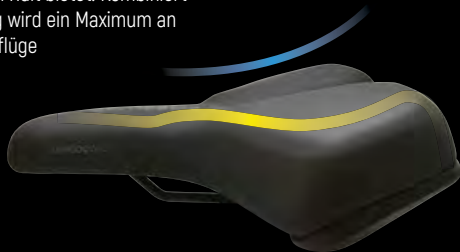
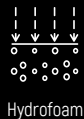

## Stufensattel Design

Durch die tiefer liegende Sattelnase wird wertvoller Platz für die sensiblen Bereiche von Frau und Mann erzeugt. Dadurch können Druckbeschwerden und Taubheitsgefühle eliminiert werden.



Wasserfest

Der zentrale Entlastungskanal gewährleistet Luftzirkulation sowie eine zusätzliche Druckentlastung.



Luftzirkulation



Druckentlastung



Elastizität

## ArcTech

ArcTech passt sich intuitiv den Bewegungen des Fahrers an. Die patentierte ArcTech Sattelstreben-technologie ermöglicht eine verbesserte Flexibilität sowie eine zusätzliche Dämpfung.

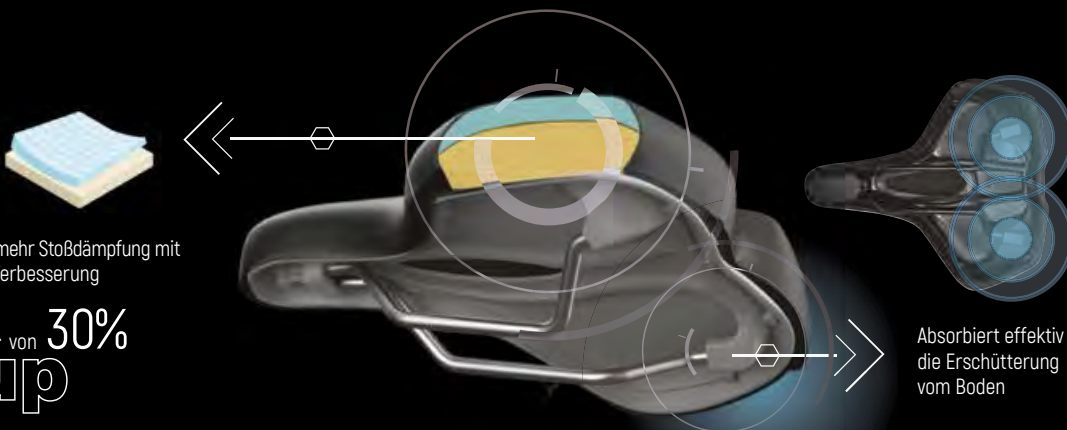

Bietet mehr Stoßdämpfung mit einer Verbesserung



Absorbiert effektiv die Erschütterung vom Boden





ZEG Exklusiv-Modell

optimale Druckentlastung

Federung für hervorragenden Komfort

**COMODORO Hydro Foam (Unisex)**

Art.Nr.: 061-30790, Comodoro Hydro Foam S

Art.Nr.: 061-30791, Comodoro Hydro Foam M

Art.Nr.: 061-30792, Comodoro Hydro Foam L

je **39,99 €**

Ausgestattet mit Hydrofoam, dieser spezielle stoßdämpfende Schaum ermöglicht es dem Polster, sich perfekt an die Anatomie des Fahrers anzupassen und trotzdem den nötigen Halt zu liefern. Zusätzlich wird durch das Stufensattel-Design wertvoller Platz für die sensiblen Bereiche von Frau und Mann erzeugt und Druckbeschwerden sowie Taubheitsgefühle von vornherein vermieden.

Maße (Breite/Länge): S: 163 mm/275 mm, M: 195 mm/266 mm, L: 220 mm/270 mm



ZEG Exklusiv-Modell

perfekte Luftzirkulation

optimale Druckentlastung

Federung für hervorragenden Komfort

**COMODORO Comfort Sattel (Unisex)**

Art.Nr.: 061-30816, Comodoro Comfort S

Art.Nr.: 061-30817, Comodoro Comfort M

Art.Nr.: 061-30818, Comodoro Comfort L

je **49,99 €**

Die neue Sattellinie Comodoro Comfort wird exklusiv für alle ZEG-Fachhändler produziert. Ausgestattet mit Hydrofoam. Dieser spezielle stoßdämpfende Polsterschaum passt sich perfekt an die Anatomie des Fahrers an, um den nötigen Halt zu liefern. Zusätzlich wird durch das Stufensattel-Design wertvoller Platz für die sensiblen Bereiche von Frau und Mann erzeugt, um Druckbeschwerden sowie Taubheitsgefühle auszuschließen. Mit der Zone Cut Plus Technologie wird zusätzlich der Druck auf den Dammbereich verringert und für eine Kühlung während der Fahrt gesorgt.

Maße (Breite/Länge): S: 163 mm/275 mm, M: 195 mm/266 mm, L: 220 mm/270 mm



# FUXON

## CLASSIC LINE

### CLASSIC LINE

Mit den Sätteln von CLASSIC LINE wird Radfahren zum reinsten Komforterlebnis. Abgestimmt auf eine entspannte Sitzposition und ausgestattet mit moderner Federungstechnologie, Gel-Einlage sowie der schmutzabweisenden und antibakteriellen Satteldecke aus Actex® Microfaser, machen kurze und lange Strecken ganz einfach Spaß.



#### FUXON Trekking Sattel

Art.Nr.: 061-30781, Herren  
Art.Nr.: 061-30780, Damen

je **29,99 €**

Komfort und bequemes Fahren sind das Ergebnis eines ergonomisch abgestimmten Design-Konzeptes. An den sensiblen Punkten entlastet dazu die patentierte Gel-Einlage. Der Actex® Faserbezug wirkt schmutzabweisend, seitlich wird der Sattel durch Protektoren geschützt.

Herren: Länge: 247 mm | Breite: 163 mm | Gewicht: 470 g  
Damen: Länge: 257 mm | Breite: 187 mm | Gewicht: 495 g



#### FUXON City Sattel

Art.Nr.: 061-30783, Unisex

**29,99 €**

Dank ergonomischem Sitzkomfort, einer relaxten Sitzposition und der patentierten Gel-Einlage wird Fahrkomfort zum ständigen Begleiter. Schläge werden von der Elastomer-Federung zusätzlich gedämpft. Dazu ist der Actex® Faserbezug schmutzabweisend und antibakteriell.

Länge: 257 mm | Breite: 215 mm | Gewicht: 500 g



#### FUXON City Komfort Sattel

Art.Nr.: 061-30782, Unisex

**42,99 €**

Eine entspannte Sitzposition, die patentierte Gel-Einlage und eine hochwertige Federung machen jede Strecke zum Genuss-Erlebnis. Für die nötige Strapazierfähigkeit sorgt die hochwertige Satteldecke aus Actex® Microfaser.

Länge: 260 mm | Breite: 243 mm | Gewicht: 885 g



# FUXON

PREMIUM LINE

## PREMIUM LINE

Die PREMIUM LINE verbindet modernen Fahrkomfort mit höchster Fertigungsqualität. Hergestellt im Vakuum-Technologieverfahren bieten die verschiedenen Modelle beste Voraussetzungen für lang anhaltenden Fahrspaß. Moderne Elastomer-Federungen und die robuste Video Soft Oberfläche, die den Blick auf die hochwertige Gel-Einlage freigibt, sind weitere Highlights der Serie, mit der das Prädikat Premium zum Begleiter auf allen Strecken und Touren wird.



### FUXON Trekking Sattel

Art.Nr.: 061-39000, Herren

**44,99 €**

Entwickelt nach neuesten ergonomischen Erkenntnissen und hergestellt im Vakuum-Technologieverfahren, legt der Trekking Sattel der Premium Line die Grundlage für ungetrübten Fahrspaß. Für optimalen Komfort sorgen die Elastomer-Federung und das Gel-Polster, das durch die Video Soft Oberfläche sichtbar wird.

Länge: 274 mm | Breite: 163 mm | Gewicht: 585 g



### FUXON Trekking Sattel

Art.Nr.: 061-39001, Damen

**44,99 €**

Speziell an die weibliche Anatomie angepasst, aufwändig im Vakuum-Technologieverfahren hergestellt und ausgestattet mit komfortabler Elastomer-Federung, steht ausgedehnten Touren nichts mehr im Wege. Dank zusätzlicher Gel-Einlage wird das Fahrgefühl noch weiter verbessert.

Länge: 257 mm | Breite: 187 mm | Gewicht: 625 g



### FUXON City Sattel

Art.Nr.: 061-39002, Unisex

**44,99 €**

Ergonomisch geformt, hergestellt im Vakuum-Technologieverfahren und ausgestattet mit Elastomer-Federung bietet der City Sattel optimalen Fahrkomfort auf allen Strecken. Durch die Video-Soft Oberfläche wird die Gel-Einlage sichtbar, die das Fahren noch bequemer und angenehmer macht.

Länge: 257 mm | Breite: 215 mm | Gewicht: 725 g



### FUXON City Komfort Sattel

Art.Nr.: 061-39003, Unisex

**44,99 €**

Hochwertig verarbeitet und im Vakuum-Technologieverfahren hergestellt, bietet der City Komfort Sattel die Basis für optimalen Fahrspaß. Dank Elastomer-Federung werden negative Fahrinflüsse zuverlässig gedämpft. Ein weiteres Highlight ist die Video Soft Oberfläche, die den Blick auf die Gel-Einlage freigibt und den Fahrspaß noch weiter erhöht.

Länge: 260 mm | Breite: 243 mm | Gewicht: 885 g



### SELLE ROYAL Avenue (Unisex)

Art.Nr.: 060-29305, Unisex

**39,90 €**

Der Avenue weist Ihnen den Weg zu mehr Fahrspaß. Ausgestattet mit einer extradicken Royalgel™-Polsterung, die Beschwerden im Sitzknochenbereich reduziert, und mit einem zentralen Kanal, der für Druckentlastung im Dammbereich sorgt, ist der Avenue der richtige Fahrradsattel für alle, die ein ausgewogenes Verhältnis zwischen Komfort und Unterstützung bei ihren Spritztouren durch die Stadt suchen.

Länge: 258 mm | Breite: 184 mm | Gewicht: 643 gr



### SELLE ROYAL Journey (Unisex)

Art.Nr.: 060-29242, Unisex

**49,90 €**

Grenzenloser Komfort mit dem Journey. Als einer der breitesten Sättel von Selle Royal ist der Journey für ein entspanntes Fahren in der Stadt konzipiert. Für Druckentlastung und Stoßdämpfung sorgt die üppige Royalgel™-Polsterung, die dank der großen, dämpfenden Elastomere noch komfortabler ist.

Länge: 274 mm | Breite: 252 mm | Gewicht: 814 gr



### SELLE ROYAL Manhattan (Unisex)

Art.Nr.: 060-29283, Unisex

**49,90 €**

Nehmen Sie den Komfort von zu Hause mit auf jede Fahrt. Mit dem Manhattan fühlt sich Ihr Fahrradsattel so bequem wie Ihr Sofa an. Als einer der breitesten Sättel im Sortiment von Selle Royal wurde der Manhattan entwickelt, um entspanntes Fahren im Großstadtleben zu gewährleisten. Die dicke Royalgel™-Polsterung sorgt für Druckentlastung, während das Doppelfedersystem holprige Passagen in der Großstadt angenehm abfedert.

Länge: 270 mm | Breite: 245 mm | Gewicht: 1.054 gr



### SELLE ROYAL Vaia (Unisex)

Art.Nr.: 060-29579, Moderate

Art.Nr.: 060-29578, Athletic

Art.Nr.: 060-29580, Relaxed

je **69,90 €**

Genießen Sie Ihre Fahrten außerhalb der Stadt in vollen Zügen: Der Vaia kombiniert einen coolen Outdoor-Look mit einem ergonomischen Design, das für eine hervorragende Druckentlastung im Perinealbereich sorgt. Die Royalgel™-Polsterung sorgt dafür, dass Sie bei Ihre Fahrten auf den Straßen und Trails stets komfortabel unterwegs sind, egal wie lang die Strecke ist. Und dank des integrierten Multitools, welches direkt am Sattel befestigt ist, sind Sie für jedes Abenteuer gerüstet!

Moderate: Länge: 270 mm | Breite: 167 mm | Gewicht: 406 gr

Athletic: Länge: 271 mm | Breite: 151 mm | Gewicht: 382 gr

Relaxed: Länge: 250 mm | Breite: 213 mm | Gewicht: 580 gr

### SELLE ROYAL Respiro (Unisex)

Art.Nr.: 060-29354, Moderate

Art.Nr.: 060-29357, Relaxed

je **79,90 €**

Der ideale Sattel für längere Fahrten. Dafür sorgt nicht zuletzt das anatomische Design mit Royalgel™-Polsterung. Hinzu kommt ein besonderer Lüftungskanal, der die Luftzirkulation überall dort verbessert, wo der Fahrer den Sattel berührt und außerdem den Dammbereich entlastet. Damit bleibt das Sitzgefühl bei diesem Sattel, einer der am höchsten entwickelten im SELLE ROYAL Produktangebot, selbst bei langen Touren komfortabel.

Moderate: Länge: 282 mm | Breite: 182 mm | Gewicht: 496 gr

Relaxed: Länge: 256 mm | Breite: 227 mm | Gewicht: 771 gr



**60° Moderate Unisex**



**90° Relaxed**



## „Stracciatella“ Technologie

### Kreislaufinnovation

Mit der neuen Stracciatella-Technologie werden ausrangierte Sättel wiederverwendet. Dazu werden sie in Granulate zerlegt, die wir nahtlos in neuen Sattelschaum integrieren. Dieses Verfahren reduziert unsere Produktionsabfälle und unterstreicht Selle Royals Engagement für die Umwelt. Lookin und Lookin Evo werden die ersten Produkte sein, in denen dieses neue Polstermaterial verarbeitet ist.

### Ikonisches Design

Die Sättel sind mit Fenstern ausgestattet, durch die man nicht nur das Royalgel, sondern jetzt auch die Stracciatella-Polsterung im Inneren sehen kann. Diese Neugestaltung dient dazu, unsere innovativen Materialien bestmöglich zur Geltung zu bringen. Gleichzeitig bewahren wir damit das einzigartige Design, für das Lookin-Produkte bekannt sind.

### Komfort und Verlässlichkeit

Ein neues Design und ein Bekenntnis zur Nachhaltigkeit – das Komfortversprechen bleibt aber das gleiche. Die Lookin-Familie wird immer für die Zuverlässigkeit stehen, die die Verbraucher von Selle Royal erwarten.



45° Athletic



90° Relaxed



60° Moderate Unisex

### SELLE ROYAL Lookin STRACCIATELLA (Unisex)

Art.Nr.: 060-29587, Moderate

Art.Nr.: 060-29588, Athletic

Art.Nr.: 060-29589, Relaxed

je **79,90 €**

Erleben Sie Komfort und Nachhaltigkeit mit diesem Fahrradsattel. Dank Royalgel wird der Druck gleichmäßig verteilt, was optimalen Sitzkomfort garantiert. Das Highlight: die Stracciatella-Polsterungstechnologie. Ausrangierte Sättel werden recycelt und in neuen Schaumstoff integriert – für umweltfreundliche Polsterung und erstklassigen Komfort. Royal Vacuum macht den Sattel wasserfest, während Elastomere Stöße geräuschlos abfedern. Mit dem Integrated Clip System lassen sich Zubehörteile einfach befestigen. Dieser Sattel kombiniert Innovation, Komfort und Umweltbewusstsein perfekt.

Moderate: Länge: 269 mm | Breite: 198 mm | Gewicht: 620 gr

Athletic: Länge: 279 mm | Breite: 160 mm | Gewicht: 440 gr

Relaxed: Länge: 260 mm | Breite: 228 mm | Gewicht: 830 gr



45° Athletic



90° Relaxed



60° Moderate Unisex

### SELLE ROYAL Lookin EVO STRACCIATELLA (Unisex)

Art.Nr.: 060-29583, Moderate

Art.Nr.: 060-29584, Athletic

Art.Nr.: 060-29585, Relaxed

je **84,90 €**

Erleben Sie unvergleichlichen Sitzkomfort mit Royalgel, einem fortschrittlichen Polstermaterial, das Druck optimal absorbiert und gleichmäßig über die gesamte Sattelfläche verteilt. Die Stracciatella-Technologie setzt ein nachhaltiges Zeichen, indem ausrangierte Sättel zu Granulat verarbeitet und in neue Schaumstoffe integriert werden – ein innovativer Schritt in Richtung Kreislaufwirtschaft. Die Recycled Plastic Base besteht zu 100 % aus recyceltem Kunststoff. So entsteht ein robuster und umweltfreundlicher Sockel. Das Flexite System sorgt mit seiner einzigartigen, eingekerbten Konstruktion für maximale Flexibilität und Stoßdämpfung – ideal für sanfte Fahrten in der Stadt oder abenteuerliche Ausflüge in der Natur. Zusätzlich ermöglicht ein praktischer Clip an der Rückseite des Sattels die einfache Befestigung von Selle Royal Satteltaschen oder anderem Zubehör.

Moderate: Länge: 271 mm | Breite: 186 mm | Gewicht: 500 gr

Athletic: Länge: 261 mm | Breite: 158 mm | Gewicht: 448 gr

Relaxed: Länge: 248 mm | Breite: 223 mm | Gewicht: 682 gr

## SLOW FIT FOAM

Slow fit foam

Foam matrix

Dank seiner besonders langsamen Rückstellungseigenschaften garantiert dieser Memory-Foam bestmöglichen Komfort: Er passt sich individuell und exakt den Kontaktpunkten des Körpers an, verteilt gleichmäßig den Druck und garantiert somit komfortables und zugleich effektives Fahren.



### SELLE ROYAL Roomy (Unisex)

Art.Nr.: 060-29551, Moderate  
 Art.Nr.: 060-29552, Relaxed

je **29,90 €**

Ein Platz zum Entspannen und urbane Fahrten komfortabel genießen – der Roomy Fahrradsattel. Die Slow Fit Foam-Polsterung passt sich Ihrem Körper an, während die Federn für die richtige Federung und einen Hauch von Vintage-Stil sorgen – egal, ob bei einer schnellen Spritztour oder ausgedehnten Stadtrundfahrt.

Moderate: Länge: 252 mm | Breite: 183 mm | Gewicht: 580 g  
 Relaxed: Länge: 276 mm | Breite: 212 mm | Gewicht: 682 g



### SELLE ROYAL Freeway Fit (Unisex)

Art.Nr.: 060-29466, Moderate  
 Art.Nr.: 060-29464, Athletic  
 Art.Nr.: 060-29465, Relaxed

je **44,90 €**

Ein Sattel, der sich Ihnen anpasst – genießen Sie unmittelbar das Gefühl von Komfort, wenn Sie auf Ihren Freeway Fit-Sattel steigen. Die Slow Fit Foam-Polsterung passt sich Ihrer Körperform an und garantiert eine gleichmäßige Druckverteilung. Seitliche Scuff Guards schützen den Sattel vor ungewollten Abschürfungen und machen ihn zu einem idealen Begleiter bei kürzeren oder langen Fahrten.

Moderate: Länge: 260 mm | Breite: 186 mm | Gewicht: 524 g  
 Athletic: Länge: 257 mm | Breite: 210 mm | Gewicht: 576 g  
 Relaxed: Länge: 257 mm | Breite: 210 mm | Gewicht: 465 g



### SELLE ROYAL Vivo (Unisex)

Art.Nr.: 060-30637, Moderate  
 Art.Nr.: 060-30636, Athletic  
 Art.Nr.: 060-30638, Relaxed

je **54,90 €**

Erleben Sie hohen Komfort mit der Royalgel-Technologie, die Druck optimal absorbiert und gleichmäßig verteilt. Der ergonomische Kanal bietet gezielte Druckentlastung, ideal für lange Strecken. Die reflektierende Folie sorgt für Sichtbarkeit bei schlechtem Licht, und dank der Royal Vacuum-Technologie bleibt der Sattel auch bei Regen wasserfest. Das Integrated Clip System ermöglicht das einfache Befestigen von Zubehör. Mit Royalgel genießen Sie Komfort, Funktionalität und Sicherheit in Perfektion!

Moderate: Länge: 254 mm | Breite: 162 mm | Gewicht: 402 g  
 Athletic: Länge: 267 mm | Breite: 178 mm | Gewicht: 480 g  
 Relaxed: Länge: 263 mm | Breite: 201 mm | Gewicht: 480 g





## STRENGTEX

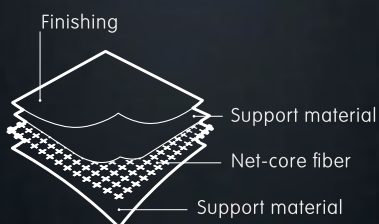

Ein dreilagiges Sattelbezug-Material, das extrem haltbar und komfortabel ist. Mit seiner einzigartigen, verstärkten Konstruktion ist es sehr widerstandsfähig gegen Einstiche, Schnitte, Risse und Alterung.



## strapazierfähiger Strengtex-Bezug

SELLE ROYAL  
Drifter Strengtex (Unisex)

Art.Nr.: 060-29306

54,90 €

Mit dem Drifter rollen Sie stilsicher durch die Stadt. Mit seinen Vintageinspirierten Metallnieten, den Doppelfedern und dem kultigen, abgerundeten Design ist dieser Sattel ein Must-have für Liebhaber klassischer Fahrräder. Wer sich für Stil entscheidet, muss natürlich keine Kompromisse beim Komfort eingehen:

Die Royalgel™-Polsterung sorgt für optimalen Sitzkomfort während Sie unbeschwert in der Stadt unterwegs sind. Und mit seinem strapazierfähigen Strengtex-Bezug verspricht dieser Sattel über viele Jahre hinweg Ihr treuer Begleiter zu sein.

Länge: 271 mm | Breite: 246 mm | Gewicht: 1.133 g

SELLE ROYAL  
Freedom (Unisex)

Art.Nr.: 060-29426

49,90 €

Fahren Sie so wenig oder so lange, wie Sie möchten.

Wenn Komfort und Haltbarkeit in einem Sattel verschmelzen, ist das Ergebnis der Freedom. Der Freedom ist ein äußerst widerstandsfähiger Fahrradsattel mit Royalgel™-Polsterung, für ein Maximum an Unterstützung und Druckentlastung der empfindlichen Bereiche. Der strapazierfähige Bezug des Freedom sorgt für ein langlebiges Fahrvergnügen und schützt Ihren Sattel vor ungewollten Abschürfungen und Rissen, was ihn zum perfekten Begleiter für Fahrten in der Stadt und zum Bewältigen der alltäglichen Herausforderungen macht.

Länge: 264 mm | Breite: 201 mm | Gewicht: 662 g

SELLE ROYAL  
Holland (Unisex)

Art.Nr.: 060-29270

29,90 €

Mit dem Holland trifft zeitloser Stil auf modernen Komfort. Der Holland ist ein kultiger Sattel im Retro-Design, der typischerweise bei klassischen Hollandrädern zu finden ist. Da Style nicht bedeutet, dass man auf Komfort verzichten muss, verfügt der Holland über ein Federungssystem, welches die Stoßdämpfung unterstützt, sowie eine Schicht Royalgel™, die eine optimale Druckentlastung garantiert.

Länge: 247 mm | Breite: 219 mm | Gewicht: 690 g



## SELLE ROYAL Explora (Unisex)

Art.Nr.: 060-29573, Moderate

Art.Nr.: 060-29572, Athletic

Art.Nr.: 060-29574, Relaxed

je 69,90 €

Der ultimative Komfort für kurze und lange Radtouren – der Explora ist für Freizeitfahrten auf gemischtem Untergrund konzipiert. Eine Schicht Royalgel™ ist zur optimalen Druckreduzierung an ausgewählten Stellen platziert, während das ergonomische Design für zusätzliche Entlastung des Weichteilgewebes sorgt. Das Design lädt zu einem Ausflug in die Natur ein und lässt Sie von den kommenden Wochenendabenteuern träumen, wenn es wieder an der Zeit ist, mit Ihrem Explora eine Runde zu drehen.

Moderate: Länge: 272 mm | Breite: 171 mm | Gewicht: 415 g

Athletic: Länge: 273 mm | Breite: 152 mm | Gewicht: 379 g

Relaxed: Länge: 252 mm | Breite: 218 mm | Gewicht: 598 g

SELLE ROYAL  
Torx (Unisex)

Art.Nr.: 060-29321

59,90 €

Der Torx ist der stabilste Sattel der Selle Royal Familie und kann ein Gesamtgewicht von bis zu 150 kg tragen. Breiter und bestens gepolstert, bietet er die ultimative Unterstützung durch Royalgel™, welches den höchsten Komfort garantiert, indem es die Druckbelastung im Dammbereich und auf den Sitzbeinen reduziert. Darüber hinaus sorgt der hochelastische Strengtex-Bezug für eine außergewöhnliche Langlebigkeit. Mit solchen herausragenden Eigenschaften lässt Sie der Torx sicher nicht im Stich.

Länge: 276 mm | Breite: 250 mm | Gewicht: 923 g



NEW

# PRO SIRIN

## FEMININE PASSFORM

KOMFORT SCHAFFEN &  
GESCHWINDIGKEIT STEIGERN  
AUF ALLEN UNTERGRÜNDEN.

EINSATZBEREICH

Rennrad | Gravel

BREITE

152mm | 162mm

FORM

Ergonomische  
Passform

[WWW.PRO-BIKEGEAR.COM/DE](http://WWW.PRO-BIKEGEAR.COM/DE)

**PAUL LANGE & CO**

[www.paul-lange.de](http://www.paul-lange.de)







### SELLE BASSANO Volare Z33 Man

Art.Nr.: 060-30610, Herren

Länge: 275 mm | Breite: 170 mm | Gewicht: 370 g

**28,99 €**



## SELLE BASSANO Volare

Selle Bassano schafft es dank der 3-Zonen-Comfort-Plus-Technologie mit einer einzigen Idee, die unterschiedlichen Bedürfnisse der anspruchsvollsten Radfahrer zu befriedigen: Komfort, Leichtigkeit und Stil. Dank der 3 unterschiedlichen Bereiche mit abgestufter Kompression ist die 3-Zonen-Komfort-Plus-Technologie ideal für den vielseitigen Radfahrer, der auch bei der Materialwahl Leichtigkeit und Sorgfalt sucht.



### SELLE BASSANO Volare Z99 Lady

Art.Nr.: 060-30611, Damen

Länge: 350 mm | Breite: 260 mm | Gewicht: 360 g

**28,99 €**



### SELLE BASSANO Volare ZXL Unisex

Art.Nr.: 060-30612, Unisex

Länge: 245 mm | Breite: 205 mm | Gewicht: 380 g

**28,99 €**



### SELLE BASSANO Volare GT XL

Art.Nr.: 060-30615, Unisex

Länge: 260 mm | Breite: 210 mm | Gewicht: 522 g

**32,99 €**



### SELLE BASSANO Volare XXL

Art.Nr.: 060-30613, Unisex

Länge: 260 mm | Breite: 220 mm | Gewicht: 520 g

**35,99 €**



## BROOKS B17 Imperial

Art.Nr.: 060-28944, Herren, schwarz

150,00 €

In den 1890er Brooks-Katalogen präsentierte Brooks bereits einen patentierten Lederschnitt, der eine sichere Vorsorgemaßnahme zur Vermeidung von Druck im Dammbereich versprach. Bis heute ist Brooks in der Lage, sein Versprechen mit dem B17 zu halten.

Herren: Länge: 275 mm | Breite: 175 mm | Höhe: 65 mm | Gewicht: 520 g



## BROOKS SELLE B67

Art.Nr.: 060-28987, Herren, schwarz

Art.Nr.: 060-28988, Damen, schwarz

je 160,00 €

Der Brooks B67 – ein idealer Sattel für aufrecht fahrende Menschen, z.B. auf dem Hollandrad oder für Fahrräder mit Patentsattelstütze geeignet. Wie bei Brooks Standard wird er aus schwarzem Kernleder mit einer Materialstärke von ca. 4,5 mm ausgestanzt.

Herren: Länge: 260 mm | Breite: 205 mm | Höhe: 73 mm | Gewicht: 850 g

Damen: Länge: 240 mm | Breite: 205 mm | Höhe: 85 mm | Gewicht: 810 g

## UNSER TIPP

### Leder-Komfort pur

Seit jeher wird bei BROOKS ausschließlich Kernleder – äußerst hochwertiges und sehr dickes Leder – für die Produktion der Sättel verwendet. Das Kernleder bietet hervorragenden Sitzkomfort und passt sich im Laufe der Zeit individuell der Körperform des Radfahrers an. Die natürliche Atmungsaktivität des Leders bietet darüber hinaus angenehme Kühle, auch bei den längsten Touren und wärmsten Tagen.



## BROOKS SELLE Flyer

Art.Nr.: 060-28925, schwarz Decke (Herren)

Art.Nr.: 060-28926, Flyer honig Decke (Herren)

Art.Nr.: 060-28927, Flyer Short (Damen) schwarze Decke

je 160,00 €

Der Flyer ist ein Tourensattel mit Federung auf der Basis unseres Klassikers Brooks B17. Der Flyer ist ein perfekter Sattel für Abenteuerradsport, zum Pendeln und für Langstreckentouren. Der Flyer hat das gleiche Lederoberteil wie das B17-Modell und kombiniert klassischen Lederkomfort mit zusätzlicher Federung.

Länge: 275 mm | Breite: 175 mm | Höhe: 87 mm | Gewicht: 860 g

Short Version: Länge: 242 mm | Breite: 175 mm | Höhe: 86 mm | Gewicht: 800 g



## BROOKS Pre-Aged B67

Art.Nr.: 060-28932, Herren, Dark Tan

Art.Nr.: 060-28933, Damen, Dark Tan

je 160,00 €

Das Kernleder wurde mit speziellen natürlichen Ölen und Wachsen vorbehandelt. Ergebnis: Weiches geschmeidiges Leder vom ersten Tag an. Die strapazierfähige Kernlederdecke passt sich der persönlichen Anatomie des Fahrers optimal an. Keine Behandlung mit Proofide-Lederfett erforderlich. In Verbindung mit der optimal eingestellten Spiralfederung garantiert dieser Sattel stundenlanges Fahrvergnügen.

Herren: Länge: 260 mm | Breite: 205 mm | Höhe: 73 mm | Gewicht: 850 g

Damen: Länge: 240 mm | Breite: 205 mm | Höhe: 85 mm | Gewicht: 830 g



**ergotec**

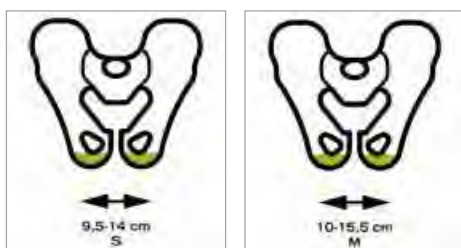

### ERGOTEC Active S

Art.Nr.: 060-28464, Active S, medium  
Art.Nr.: 060-28465, Active S, strong

je **57,95 €**

Auch erhältlich:

Art.Nr.: 060-28466, Active M, medium  
Art.Nr.: 060-28467, Active M, strong

Die ES ACTIVE Modelle eignen sich gut für Trekking- und Tourenräder. Aber auch für Crossbikes oder SUVs, da sie für eine gestreckte. Sitzposition konzipiert sind, bei der sich die Belastung des Sattels von den Sitzhöckern zur Sattelmittle hin verlagert. Die ergotec Flex T-Zone passt die Satteloberfläche individuell an die menschliche Anatomie der Sitzfläche an. Das geschlossene ergotec Comfort Cutout Plus unter den Sitzhöckern wirkt stoßdämpfend. Das ergotec Comfort Cutout entlastet Damm und Schambein.

Active S: Länge: 275 mm | Breite: 160 mm | Gewicht: ca. 430 g  
Active M: Länge: 279 mm | Breite: 174 mm | Gewicht: ca. 430 g

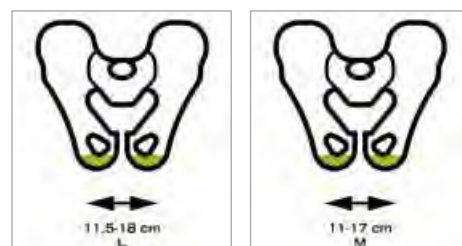

### ERGOTEC Comfort M

Art.Nr.: 060-28468, Comfort M, soft  
Art.Nr.: 060-28469, Comfort M, medium

je **57,95 €**

Auch erhältlich:

Art.Nr.: 060-28470, Comfort L, soft  
Art.Nr.: 060-28471, Comfort L, medium

Die ES COMFORT Modelle sind die idealen Sättel für City- und Hollandräder, Cruiser und andere Radtypen mit eher aufrechter Sitzposition. Die ergotec Flex T-Zone passt die Satteloberfläche individuell an die menschliche Anatomie der Sitzfläche an. Das geschlossene ergotec Comfort Cutout Plus unter den Sitzknochen dämpft Stöße. Das ergotec Comfort Cutout entlastet Damm und Schambein.

Comfort M: 265 mm | Breite: 192 mm | Gewicht: 425 g  
Comfort L: 265 mm | Breite: 206 mm | Gewicht: 430 g

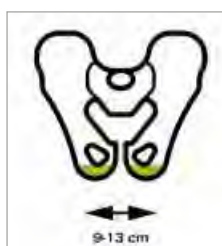

### ERGOTEC Performance

Art.Nr.: 060-28473, strong

**57,95 €**

Das ES PERFORMANCE Modell fühlt sich auf einem Mountainbike, Gravelbike oder Rennrad am wohlsten. Es passt aber auch gut zu sportlichen Trekkingbikes, denn er ist für eine sportliche Position konzipiert, bei der die Belastung des Sattels von den Sitzknochen in Richtung Sattelnase verlagert ist. Die ergotec Flex T-Zone passt die Satteloberfläche individuell an die menschliche Anatomie der Sitzfläche an.

Länge: 267 mm | Breite: 147 mm | Gewicht: 370 g

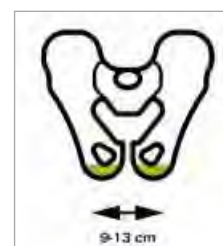

### ERGOTEC Racefit

Art.Nr.: 060-28474, strong

**69,95 €**

Mit seinem ultraleichten und robusten Ultra-Tech-Material bietet dieser Sattel eine perfekte Kombination aus Komfort und Haltbarkeit. Weiteres herausragendes Merkmal des ergotec Racefit Sattels ist die sichere Verbindung zwischen dem Obermaterial und der Sitzschale, die für zusätzliche Stabilität sorgt. Der rutschfeste Bezug gewährleistet zudem, dass der Fahrer stets in der optimalen Position bleibt.

Länge: 275 mm | Breite: 143 mm | Gewicht: 273 g

# PEDALE





# UNSER TOP ANGEBOT

FUXON



## HIGHLIGHTS:

- hochwertiges Pedal
- mit integrierter Grip Zone für verbesserte Rutschfestigkeit
- standhaft sogar bei Nässe



Scannen und  
mehr erfahren!

## FUXON Grip Pedal

Art.Nr.: 061-28585

**TREKKING/CITY** Hochwertig gelagertes Pedal mit innovativem, flachem Design für City, Trekking und E-Bikes. Mit integrierter Grip Zone für verbesserte Rutschfestigkeit.

Geschlossenes Industrielager mit CNC gefräster Chromoly Präzisionsachse.

Gewicht: ca. 346 g | Gewinde: 9/16 Zoll | Trittfläche (L x B x H): 110 x 87 x 20 mm | Reflektoren

~~45,99 €\*~~

Paar

**39,99 €**



## BULLS Kunststoff Plattformpedal

Art.Nr.: 060-31810, lime  
Art.Nr.: 060-31811, blau  
Art.Nr.: 060-31812, schwarz

~~39,99 \*~~  
je Paar **34,99 €**

**MTB** Das super starke Nylon Reinforced Composite Material bietet gleichzeitig ein geringes Gewicht bei hoher Widerstandsfähigkeit. Die Oversized 12 mm Crome Moly Achse bietet ebenfalls in Kombination mit den Dual Sealed Bearings und DU Bushings hohe Stabilität und Langlebigkeit. Auf jeder Seite befinden sich 6 Pins sowie 2 gespritzte Pins für eine extra Portion Grip.

Gewicht: 350 g | Größe: 100 x 95 x 17 mm



## FUXON

sehr leicht



### FUXON MTB-/Comfort-Pedal

Art.Nr.: 061-28558, silberfarben  
Art.Nr.: 061-28553, schwarz

je Paar **34,99 €**

**MTB** Allroundpedal für den täglichen Einsatz, für fast alle Fahrräder geeignet. Auch als sehr leichtes MTB-Pedal verwendbar.

Gewicht: ca. 250 g | Gewinde: 9/16 Zoll | Reflektoren

## ergotec



### ERGOTEC Pedal EP-Superlight

Art.Nr.: 060-28585, schwarz

Paar **99,95 €**

**MTB** Das Superlight Binding Pedal ist die sportliche Version des EP-1 Pedals. Mit konkaven Trittflächen bietet es optimale Kraftübertragung. Der CNC-gefräste Aluminiumkörper verfügt auf einer Seite über 8 Edelstahlpins für sicheren Halt ohne Bindung. Auf der anderen Seite ermöglicht ein Bindungssystem eine stufenlos einstellbare Auslösehärt. Die beiliegenden Schuh-Cleats sind mit allen gängigen Schuhmodellen kompatibel.

Größe: 88 x 75 mm | Gewicht: ca. 395 g

## MARWI

### MARWI MTB-Pedal SP 600

Art.Nr.: 060-28548

Paar **24,95 €**

**MTB** Modernes flaches MTB-Pedal, schwarzer Alu-Körper, CNC-bearbeitet, inkl. Reflektoren.



## MARWI

### MARWI MTB-Pedal SP 910

Art.Nr.: 060-28552

Paar **19,99 €**

**MTB** Low Profile-MTB-Pedal mit Aluminium-Körper und Stahlkäfig, kugelgelagert, inkl. Reflektoren.



## NC-17

### NC 17 Sudpin III S-Pro

Art.Nr.: 060-31779, schwarz  
Art.Nr.: 060-31786, blau  
Art.Nr.: 060-31788, grün

je Paar **99,95 €**

**MTB** Ein stabiles und leichtes CNC-Aluminium-Pedal, ideal für harten Einsatz. Durch das überarbeitete Design für moderne Dirt- und Freeride-styles wurde das Gewicht reduziert, ohne an Stabilität einzubüßen. Die Pedalhöhe wurde von 20 mm auf 15 mm verringert.

Gewicht: ca. 360 g/Pair | Gewinde: 9/16 Zoll | Trittfläche (L x B x H): 90 x 100 x 15 mm





**SHIMANO**



**SHIMANO PD-M8100 XT Race Pedal**

Art.Nr.: 060-28774

Paar **134,95 €**

**MTB** Die SHIMANO XT PD-M8100 Klickpedale wurden speziell für den Cross-Country-Einsatz entwickelt. Sie basieren auf dem bewährten SHIMANO SPD-System und verfügen über eine doppelseitige Bindung. Die verbreiterte Schuh-Pedal-Kontaktfläche transferiert die Kraft des Pedaltritts extrem effizient.

Gewicht: ca. 342 g/Paar

**SHIMANO**



**SHIMANO PD-M9100 XTR Pedal**

Art.Nr.: 060-28782

Paar **174,95 €**

**MTB** Die SHIMANO XTR PD-M9100 Pedale verbessern die Stabilität des Fahrers durch breitere Kontaktflächen von Kante zu Kante. Zudem wurde die Schlammabweisung durch abgerundete Kontaktpunkte und versetzte Bindungen erhöht.

Gewicht: ca. 320 g/Paar

**SHIMANO**



**SHIMANO PD-M520 Offroad-Pedal**

Art.Nr.: 060-28808, silber

Art.Nr.: 060-28796, schwarz

je Paar **54,95 €**

**MTB** Für den leistungsorientierten Sportler! Die bewährte SPD-Funktionsleistung und Zuverlässigkeit für Offroad oder Straße. Die offene Bindung weist Schmutz noch besser ab. Einstellbare Auslösehärtigkeit zur individuellen Anpassung sowie stabile CrMo-Achse und wartungsarmes Kompaktlager. Inkl. SM-SH 51-Pedalplatten.

Gewicht: ca. 380 g/Paar

**SHIMANO**



**SHIMANO PD-GR400 Plattformpedal**

Art.Nr.: 060-28764

Paar **63,95 €**

**MTB** SHIMANO GR400 Pedale sind griffige Flachpedale mit einer zum Trailfahren optimierten Aufstandsfläche, die sich stabil und sicher unter dem Fuß anfühlt.

Gewicht: ca. 394 g/Paar

**SHIMANO**



**SHIMANO PD-M821 Pedal**

Art.Nr.: 060-28767

Paar **154,95 €**

**MTB** SPD-Pedale für aggressives Downhill-Fahren. Klicken Sie sich bei harten Downhill-Fahrten in die robusten Haltekralle der SPD-Pedale der SAINT Serie ein. Die stabilere Achskonstruktion hebt diese dünnen und stabilen Pedale auf ein neues Niveau.

Gewicht: ca. 546 g/Paar

**SHIMANO**



**SHIMANO PD-GR500 Plattformpedal**

Art.Nr.: 060-28788

Paar **87,95 €**

**MTB** Das SHIMANO PD-GR 500 Mehrzweck-Plattformpedal eignet sich ideal als Einstiegsmodell für Trail- und All-Mountain Fahrer. Nutzung mit drei verschiedenen Pinhöhen-Einstellungen.

Gewicht: ca. 533 g/Paar



**SHIMANO**



**SHIMANO PD-M8120 Trail-Pedal**

Art.Nr.: 060-28773

Paar **134,95 €**

**MTB** Die SHIMANO XT PD-M8120 Klickpedale wurden speziell für den Einsatz im Trail- und Enduro-Bereich entwickelt. Sie verfügen über eine doppelseitige Bindung und basieren natürlich auf dem bewährten SHIMANO SPD-System. Ein integrierter Käfig schützt die Bindung vor Schlägen und fungiert als Führung, welche das Einklicken erleichtert.

Gewicht: ca. 438 g/Paar

**SHIMANO**



**SHIMANO PD-M540 Offroad-Pedal**

Art.Nr.: 060-28809

Paar **88,95 €**

**MTB** Wettkampfpedal für den ambitionierten Leistungssportler. Die Bindungskralle ermöglicht einen leichten Ein- und Ausstieg. Der offene Bindungsmechanismus weist Schmutz hervorragend ab. Ein- und Ausstiegshärte der Bindung einstellbar. CrMo-Achse und wartungsarmes Kompaktlager. Inkl. SM-SH 51-Pedalplatten.

Gewicht: ca. 352 g/Paar

**SHIMANO**



**SHIMANO PD-EH500 Pedal**

Art.Nr.: 060-28778, silberfarben

Paar **86,95 €**

**MTB** Das SHIMANO PD-EH500 ist Plattform- und Click-Pedal in einem. Auf der einen Seite ist es flach zur Verwendung mit Straßenschuhen, auf der anderen Seite verfügt es über eine Aufnahme für SPD-kompatible Schuhe. Die geringe Auslösehärte und leichtgängige Einrastfunktion dieses Light Action-Pedals vereinfacht den Ein- und Ausstieg, während die flache Seite auch bei Nässe noch ausreichend Grip bietet.

Gewicht: ca. 383 g/Paar

**SHIMANO**



**SHIMANO PD-EF102 Plattformpedal**

Art.Nr.: 060-28761

Paar **34,95 €**

**MTB** Das SHIMANO EF102 ist unser günstiges Flachpedal und bietet zuverlässigen Tretkomfort in verschiedenen Umgebungen. Seine breite Aufstandsfläche mit rutschsicherem Profil gibt ein sicheres Gefühl unter dem Fuß. Dank der robust konstruierten Achse, erreichen sie die Langlebigkeit unserer hochwertigen MTB-Pedale.

Gewicht: ca. 400 g/Paar

**SHIMANO**



**SHIMANO PD-M324 Universal-Pedal**

Art.Nr.: 060-28804

Paar **81,95 €**

**TREKKING/MTB** Ideal für den Alltagsbetrieb, besonders für Trekking-/Fitness-Bikes! Dieses Pedal verbindet die Effizienz des SPD-Systems mit der Praktikabilität eines Plattformpedals (deshalb auch hervorragend für normale Schuhe geeignet). Inkl. SM-SH 55-Pedalplatten.

Gewicht: ca. 533 g/Paar





SHIMANO



**SHIMANO PD-T421 Click'R Pedal**

Art.Nr.: 060-28814

Paar **80,95 €**

**TREKKING/CITY** Trekkingpedal mit SHIMANO Click'R Konzept, welches ein wesentlich leichteres Ein- und Aussteigen ermöglicht. Es verbindet die Effizienz des Click'R-Systems mit der Praktikabilität eines Plattformpedals. Inkl. SM-SH 56-Pedalplatten.

Gewicht: ca. 423 g/Paar

SHIMANO



**SHIMANO PD-T8000 Deore XT Klick-/Plattformpedal**

Art.Nr.: 060-28815

Paar **124,95 €**

**TREKKING/CITY** Das SHIMANO PD-T8000 ist Plattform- und Klickpedal in einem. Passend für normale Straßenschuhe und Schuhe mit SPD-System. Für besseren Grip ist das Pedal auf der flachen Seite mit Pins ausgestattet. Einstellbare Auslösehärt. Inkl. SM-SH 56-Pedalplatten.

Gewicht: ca. 392 g/Paar



# DIE PERFEKTE

SHIMANO

# KOMBI

SHIMANOS SCHUHE  
UND PEDALE SIND  
PERFEKT AUF EINANDER  
ABGESTIMMT.



**GE7**



PD-M8120



**GF6**



PD-GR500

[bike.shimano.com](http://bike.shimano.com)

**PUSHING  
PUSHING  
TOGETHER**



SHIMANO  
Schuh-Pedal-Selektor!

PAUL LANGE & CO  
[www.paul-lange.de](http://www.paul-lange.de)



**MARWI**



**MARWI**  
City/Trekking Pedal SP 813 - R

Art.Nr.: 060-28505

Paar **12,99 €**

**TREKKING/CITY** Modernes flaches City/Trekking Pedal, kugelgelagertes Kunststoffpedal mit rutschfester Non Slip-Trittlfläche inkl. Reflektoren.

**MARWI**



**MARWI**  
City-Pedal 823 - R

Art.Nr.: 060-28514

Paar **24,95 €**

**TREKKING/CITY** Modernes flaches City-Pedal mit Aluminiumkörper und Non Slip-Oberfläche für sicheren Halt, inkl. Reflektoren.

**MARWI**



auch für E-Bikes

**MARWI**  
E-Bike/City Pedal SP 828

Art.Nr.: 060-28519, schwarz/schwarz

Art.Nr.: 060-28518, schwarz/silberfarben

je Paar **24,95 €**

**TREKKING/CITY** Hochwertiges Alu-Pedal, für E-Bike sowie City- und Tourenräder mit extra breiter Non Slip-Trittlfläche für besonders festen Stand.

**MARWI**



**MARWI**  
City/Trekking SP 821

Art.Nr.: 060-28520, schwarz/schwarz

Art.Nr.: 060-28521, silberfarben

je Paar **24,95 €**

**TREKKING/CITY** Union Pedal SP-821 mit Non-Slip / Anti-Rutsch-Trittlfläche und Aluminiumkörper.

**MARWI**



**MARWI**  
City/Trekking  
Pedal 820

Art.Nr.: 060-28522

Paar **18,99 €**

**TREKKING/CITY** Hochwertige breite Non-Slip Trittlfläche für festen Stand, sicheren Halt und optimale Kraftübertragung.





**MARWI City-Pedal SP 811-R**

Art.Nr.: 060-28564

Paar **24,95 €**

**TREKKING/CITY** Flaches Alu City-Pedal mit rutschfester Non Slip-Oberfläche, inkl. Reflektoren.



**MARWI Falt-Pedal SP 153**

Art.Nr.: 060-28568

Paar **24,95 €**

**TREKKING/CITY** Faltbares Pedal mit Nylon-Körper und Aluminium-Faltmechanismus, kugelgelagert. Beidseitige Nutzung der Trittlflächen möglich, einfache Entriegelung, geklappte Stellung verriegelt. Inkl. Rückstrahler. Für alle Falträder geeignet.



**MARWI City/  
Trekking Pedal 890**

Art.Nr.: 060-28533, silberfarben

Art.Nr.: 060-28534, schwarz

Art.Nr.: 060-28535, schwarz-matt

Paar ab **29,90 €**

29,90 €

30,90 €

**TREKKING/CITY** Das Pedal SP-890 ist auf beiden Seiten mit speziellen, rutschhemmenden Trittlflächen aus patentiertem SANDBLOCK-Material ausgestattet. Diese besonderen Trittlflächen zeichnen sich durch starke Abriebfestigkeit sowie hohe Wasserbeständigkeit aus.



**MARWI  
City/Trekking Pedal 880**

Art.Nr.: 060-28531

Paar **27,95 €**

**TREKKING/CITY** Das Pedal ist auf beiden Seiten mit speziellen, rutschhemmenden Trittlflächen aus patentiertem SANDBLOCK-Material ausgestattet. Diese besonderen Trittlflächen zeichnen sich durch starke Abriebfestigkeit sowie hohe Wasserbeständigkeit aus.





ergotec



## ERGOTEC Pedal EP-1

Art.Nr.: 060-28579, schwarz

Paar **39,90 €**

**TREKKING/CITY** Das EP-1 Pedal schmiegt sich mit seiner ergonomisch geformten Trittlfläche an die Fußsohle an und sorgt damit für eine optimale und sichere Kraftübertragung. Auf der großen, anatomisch geformten rutschfesten Trittlfläche findet der Fuß seine ideale Position und das bei Bedarf sogar links und rechts individuell unterschiedlich.

Größe: 132 x 92 mm | Gewicht: ca. 420 g (paar) | Lagerung: Kugellager  
Material: Polypropylen | Fahrergewicht: max. 160 kg

ergotec



## ERGOTEC Pedal EP-2

Art.Nr.: 060-28580, schwarz

Paar **49,90 €**

**TREKKING/CITY** Die ergonomisch geformte Trittlfläche des EP-2 sorgt für eine optimale und sichere Kraftübertragung und ermöglicht ein komfortables und dynamisches Fahrerlebnis. Unabhängig von den Bedingungen bietet die strukturierte, rutschfeste Sandpapier-Oberfläche einen konstant sicheren Halt, selbst bei Nässe. Die inneren Führungsschienen des EP-2 gewährleisten eine perfekte Positionierung der Füße und verhindern unerwünschten Kontakt mit der Tretkurbel.

Größe: 103 x 122 mm | Gewicht: ca. 436 g (paar) | Lagerung: Gleitlager  
Material: Polypropylen/Sandpapier | Fahrergewicht: max. 160 kg

ergotec



Kids

## ERGOTEC Pedal EP-K

Art.Nr.: 060-72566, schwarz  
Kinderpedal

Paar **13,90 €**

**KINDERPEDAL** Gerade bei den Kleinsten die noch in der Wachstumsphase sind, sollte auf die richtige Fußstellung beim Pedalieren geachtet werden. Das neue EP-K mit seiner konkaven Trittlfläche und den inneren Führungsschienen hilft dabei, die Füße richtig auf dem Pedal zu platzieren.

Größe: 82 x 75 mm | Gewicht: ca. 143 g (paar) | Lagerung: Gleitlager  
Material: Polypropylen | Fahrergewicht: max. 100 kg

ergotec



## ERGOTEC Pedal EP-S

Art.Nr.: 060-28586, schwarz  
Nylon Lager

Paar **42,90 €**

**TREKKING/CITY** Bei dem sportlich schlanken EP-S sind wie bei allen EP-Pedalen, die Trittlflächen konkav geformt. Die rutschfeste Sandpapieroberfläche bietet dem Fuß auch bei Nässe einen sicheren Halt. Hochwertige Materialien sowie eine neue Lagertechnik machen das EP-S zu einem unverkennbaren Highlight.

Größe: 105 x 100 mm | Gewicht: ca. 346 g (paar) | Lagerung: Gleitlager  
Material: Polypropylen/Sandpapier | Fahrergewicht: max. 160 kg

ergotec



## ERGOTEC Pedal EP-T

Art.Nr.: 060-72567

Paar **23,95 €**

**TREKKING/CITY** Das EP-T ist ein hochwertiges Pedal, das für den Einsatz in städtischen Gebieten und beim Trekking entwickelt wurde. Mit seinem strapazierfähigen Kunststoffkäfig bietet es eine optimale Balance zwischen Gewicht, Haltbarkeit und Leistung. Mit einer Größe von 105x94 mm bietet das EP-T Pedal eine große Trittlfläche, die Komfort und Stabilität beim Fahren gewährleistet. Die zusätzliche konkave Form sorgt für eine natürliche Passform und hilft Ihnen, Ihren Fuß sicher auf dem Pedal zu positionieren. Zusätzlich ist die Trittlfläche mit rutschfestem Sandpapier ausgestattet, das Ihnen auch bei nassen Bedingungen einen festen Halt bietet.

Größe: 105 x 94 mm | Gewicht: ca. 368 g (paar) | Lagerung: Gleitlager  
Material: Polypropylen/Sandpapier | Fahrergewicht: max. 160 kg

ergotec



**NEU**



## ERGOTEC Pedal EP-F

Art.Nr.: 060-72572

Paar **49,90 €**

**TREKKING/CITY** Das neue, ergonomische Faltpedal EP-F von ergotec ist sowohl für falt-, klapp- als auch für Kompakträder geeignet. Aber auch die perfekte Wahl für alle anderen Bio- und E-Bikes. Einfach genial.

Größe: 100 x 102 mm | Gewicht: 475 g (paar) | Lagerung: Gleitlager  
Material: AL/Polypropylen | Fahrergewicht: 160 kg

**NC-17****NC-17 Trekking Pro**

Art.Nr.: 060-31767

**44,95 €**

**TREKKING/CITY** Leicht und langlebig perfekt für den Alltag oder lange Touren. Das Trekking Pro überzeugt mit Qualitätsmerkmalen wie gedichteten Präzisionskugellagern, einer Cro-Mo-Achse und einem leichten Aluminium-Standprofil für optimalen Halt. Es ist ein asymmetrisches Pedal, speziell für die Nutzung mit Käfigen entwickelt, um das Einfädeln zu erleichtern. Ohne Käfig sind beide Seiten nutzbar, jedoch kann die asymmetrische Konstruktion für manche Nutzer ungewohnt sein.

Größe: 105 x 100 mm | Gewicht: ca. 736 g

**zecure**
**bis 150 kg  
Fahrergewicht**
**ZECURE Faltpedale Anti Slip**

Art.Nr.: 061-28563

**Paar 49,99 €**

**TREKKING/CITY** Das neue ZECURE Faltpedal verfügt über eine vergrößerte Trittlfläche, einen metallverstärkten Faltsmechanismus und ist zudem mit hochwertigem Grip Tape für einen optimalen Halt beschichtet. Unsere Zecure Produkte bieten einen höheren Belastungsstandard als herkömmliche Produkte. Die maximale Belastung beträgt 150 kg (Fahrergewicht).

Gewicht: ca. 540 g/ Paar | Gewinde: 9/16 Zoll

**FUXON****FUXON Pedal EPB System/City (leicht)**

Art.Nr.: 061-28588

**Paar 13,99 €**

**TREKKING/CITY** Pedal mit Stahlachse, griffiger Trittlfläche aus Kunststoff und Reflektoren.

Gewicht: ca. 315 g | Gewinde: 9/16 Zoll | Trittlfläche (L x B): 104 x 82 mm | Reflektoren

**FUXON****FUXON Trekking/City Pedal**

Art.Nr.: 061-28590

**Paar 24,99 €**

**TREKKING/CITY** Modernes Citypedal für Urban-, Trekking- oder E-Bikes. Pedalkörper aus Aluminium mit Kunststoffgehäuse und integrierten Gummieinlagen. Stahlachse mit robusten Kugellagern. Inklusive Reflektoren.

Gewicht: ca. 365 g | Gewinde: 9/16 Zoll | Trittlfläche (L x B): 111 x 80 mm | Reflektoren

**zecure**
**bis 150 kg  
Fahrergewicht**
**ZECURE  
Pedal 112 x 71 Alu**

Art.Nr.: 061-28554

**Paar 28,99 €**

**TREKKING/CITY** Unsere Zecure Produkte bieten einen höheren Belastungsstandard als herkömmliche Produkte. Die Belastung beträgt bis 150 kg (Fahrergewicht). Pedalkörper aus Aluminium, ausgestattet mit Reflektoren.

Gewicht: ca. 520 g | Gewinde: 9/16 Zoll | Trittlfläche (L x B): 112 x 71 mm | Reflektoren



SHIMANO



**SHIMANO PD-ED500 Pedal**

Art.Nr.: 060-28787

Paar **57,95 €**

**ROAD** Das SHIMANO PD-ED500 ist ein doppelseitiges Straßen- und Touringpedal mit SPD-System auf Deore-Niveau. SM-SH56 Pedalplatten erlauben einen Mehrfachausstieg. Wartungsarme, gedichtete Kompaktachslagereinheit; Einstellbare Auslösehärte zur individuellen Anpassung.

Gewicht: ca. 450 g/Paar

SHIMANO



**SHIMANO PD-RS500 Straßenrenn-Pedal**

Art.Nr.: 060-28772

Paar **67,95 €**

**ROAD** Die SHIMANO PD-RS500 Klickpedale wurden für Einsteiger optimiert. Sie verfügen über einen größeren Einstiegsbereich und eine extra breite Plattform, welche die Pedalkraft effizient überträgt. Zudem zeichnet sich dieses SHIMANO Pedal durch eine hoch belastbare Edelstahl-Pedalkörpereinlage aus.

Gewicht: ca. 320 g/Paar

SHIMANO



**SHIMANO PD-ES600 Pedal**

Art.Nr.: 060-28779

Paar **94,95 €**

**ROAD** Das SHIMANO PD-ES600 Explorer ist ein einseitiges SPD-Pedal für den Rennrad- und Touringbereich, welches sich jedoch auch für den Einsatz in der Stadt eignet. Eine leichtgängige Einrastfunktion vereinfacht den Ein- und Ausstieg.

Gewicht: ca. 279 g/Paar

SHIMANO



**SHIMANO PD-R7000 105 Pedal**

Art.Nr.: 060-28781

Paar **144,95 €**

**ROAD** Die leichten SHIMANO 105 PD-R7000-Pedale sind die perfekte Wahl, um die Steifigkeit der HOLLOWTECH II Kurbelgarnitur voll ausnutzen zu können. Der Pedalkörper aus Carbon-Verbundmaterial und die extra breite Plattform ermöglichen die optimale Übertragung der Kraft in Vortrieb.

Gewicht: ca. 265 g/Paar

SHIMANO



**SHIMANO PD-R9100 Dura-Ace Pedal**

Art.Nr.: 060-28784

Paar **254,95 €**

**ROAD** Die leichten DURA-ACE-Pedale wurden gezielt auf ein optimiertes Verhältnis von Steifigkeit und Robustheit auf der einen Seite, aber geringstmöglichem Gewicht auf der anderen Seite entwickelt. Eine extra breite Plattform sorgt für maximale Kraftübertragung und hohen Komfort, die widerstandsfähigen Oberflächen aus Edelstahl für eine lange Haltbarkeit.

Gewicht: ca. 234 g/Paar

SHIMANO



**SHIMANO PD-R8000 Ultegra Rennrad-Pedal**

Art.Nr.: 060-28789

Paar **164,95 €**

**ROAD** Um der Steifigkeit der FC-R8000 HOLLOWTECH II Kurbelgarnitur Rechnung zu tragen, gibt es keine bessere Option als die leichten PD-R8000-Pedale. Deren Körper aus Carbon-Verbundmaterial und extra breiter Plattform ermöglichen Ihnen die Übertragung der erforderlichen Kraft.

Gewicht: ca. 248 g/Paar

SHIMANO



**SHIMANO Pedalplatten SPD SL**

Art.Nr.: 060-67944, SM SH 10, rot, ohne Bewegungsfreiheit  
 Art.Nr.: 060-67945, SM SH 11, gelb, mit Bewegungsfreiheit  
 Art.Nr.: 060-67946, SM SH 12, blau, mit Bewegungsfreiheit

je Paar **21,95 €**

SPD-SL-Ersatzschuhplatten.

SHIMANO



**SHIMANO Pedalplatten SPD**

Art.Nr.: 060-67935

Paar **18,95 €**

SM-SH 56 SPD-Ersatzschuhplatten mit Mehrfachausstieg.

SHIMANO



**SHIMANO Pedalplatten SPD**

Art.Nr.: 060-67934

Paar **14,95 €**

SM-SH 51 SPD-Ersatzschuhplatten mit Leichtestiegsfunktion und Einfachausstieg.

# SCHALTUNG, BREMSSEN & KETTEN

## SCHALTUNG, BREMSSEN & KETTEN

Egal ob Schaltung, E-Bike-Antrieb oder Bremsen – meistens fällt erst dann auf, dass etwas nicht richtig funktioniert, wenn es bereits zu spät ist. Umso wichtiger ist es bei den verbauten Komponenten auf Qualität zu achten. Ebenso sollten Fahrrad oder E-Bike regelmäßig (wenigstens einmal pro Jahr) zum Service in eine Fachwerkstatt der ZEG.

Von der Nabenschaltung bis zum Motor für E-MTBs bietet der Komponenten-Hersteller SHIMANO eine unvergleichliche Vielfalt von hochwertigen Fahrrad-Ersatzteilen und Zubehör an. So ziemlich alles davon ist im jeweiligen Bereich spitze – wie auch die sonstigen Ersatzteile in der ZEG-Fachwerkstatt, etwa Ketten von KMC oder Connex, die als hochwertiger Branchen-Standard gelten.

Zahllose Bikes tragen heute alle beweglichen Teile und vieles mehr das SHIMANO-Logo. Zum Kernsortiment der Marke gehören natürlich Schaltsysteme – von der schlichten Dreigangnabe am Kinderrad bis hin zur Highend-Kettenschaltung für Rennrad und Mountainbike mit 24 bis 12 Gängen. Kaum ein Alltagsfahrrad ist heute nicht mit einem SHIMANO-Nabendynamo ausgestattet; in diesem Segment sind die Japaner außerdem mit ihren Getriebenaben mit 8 bis 11 Gängen stark vertreten. Und wo die Bremsanlagen für solche Bikes herkommen, muss man auch nicht groß erklären. Im sportlichen Bereich kommt ohnehin alles aus einer Hand: Hier werden vorzugsweise sogenannte Komplettgruppen verbaut, die den gesamten Antriebsstrang, die Schalthebel und die Bremsanlage umfassen.

Jeder kennt das aus eigener Erfahrung: Nur, wenn der Antrieb leise und geschmeidig läuft, macht die Radtour so richtig Spaß und kaum etwas ist frustrierender, als wenn einem schon frühmorgens auf dem Weg zur Arbeit eine „knarrende“ Schaltung die Stimmung verdirbt.

Grundsätzlich sind die Komponenten an MTB, Rennrad oder Tourenbike in Gruppen aufgeteilt, deren Bezeichnungen zum Tech-Talk rund ums Rad gehören. So ist die SHIMANO-XT-Gruppe so etwas wie der „Goldstandard“ für MTB und Trekkingbike. Seit mehr als 20 Jahren steht „XT“ als Synonym für hervorragende Performance bei unschlagbarem Preis-Leistungsverhältnis. Am Rennrad vergleichbar ist dies die Ultegra-Gruppe, die allerdings näher an der günstigeren 105er-Gruppe und der High-End-Gruppe Dura-Ace anzusiedeln ist.

Auch am angesagten Gravelbike finden sich die technisch hochwertigen Shimano-Komponenten in Form der GRX-Bauteile. Diese gibt es als 400, 600 und 800 in verschiedenen Qualitätsstufen.

Am Ende des Tages ist es aber weniger wichtig, welches Logo auf Schaltwerk oder Kurbel prangt, entscheidend sind Funktion und Zuverlässigkeit. Und hier berät Ihr ZEG-Fachhändler kompetent und freundlich – denn nichts bereitet diesem mehr Freude, als strahlende Kundengesichter nach einer langen Radtour ohne technische Mängel.





# SHIMANO CUES

Keeps you moving

9s U4000 Series

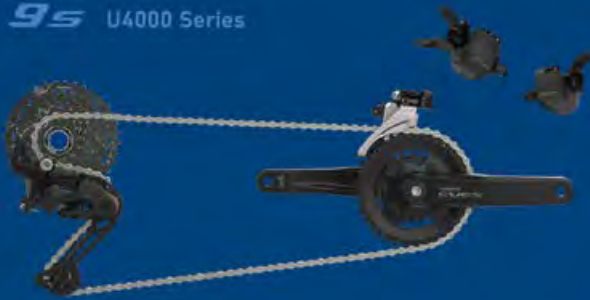

10s U6000 Series



11s U6000 Series



11s U8000 Series



# 3X

## Durable Smooth Awesome

Leistungsstark, robust und langlebig. Daher ist CUES mit der LINKGLIDE Technologie ausgestattet, welche die Zähne, Fase und Basis unserer Zahnkränze 3x langlebiger macht als vergleichbare Komponenten auf dem Markt.





## MTB/TREKKING

SHIMANO  
**CUES**

### SHIMANO CUES

SHIMANO CUES ist die revolutionäre neue Komponentengruppe, deren Hauptziel es ist, dir mehr Flexibilität zu bieten. Shimano macht Schalten damit einfacher, vielseitiger und langlebiger.



### SHIMANO CUES Umwerfer U4000 / U4010

Art.Nr.: 060-78094, 2 x 9/10-fach (MTB), 64–69 Grad, Top Swing ab **24,95 €**  
Art.Nr.: 060-78095, 2 x 9-fach (Trekking), 63–68 Grad, Top Swing 26,95 €

Der SHIMANO CUES Top-Swing FD-U4000 2 x 9/10-fach Umwerfer mit Klemmschelle bietet ein hervorragendes Schaltverhalten für Mountainbikes mit großen Laufrädern. Sanft schaltender und enorm langlebiger Umwerfer für ungestörten Trailgenuss.



### SHIMANO CUES Kasette LG300

Art.Nr.: 060-66784, 11-36 Zähne, 9-fach ab **28,95 €**  
Art.Nr.: 060-66791, 11-48 Zähne, 10-fach 62,95 €  
Art.Nr.: 060-66790, 11-39 Zähne, 10-fach 52,95 €  
Art.Nr.: 060-66786, 11-46 Zähne, 9-fach 42,95 €  
Art.Nr.: 060-66785, 11-41 Zähne, 9-fach 35,95 €

Die Shimano LG300 Kassetten garantieren ein langfristig weiches Pedaliergefühl und sanfte Gangwechsel in beide Richtungen. Die LINK-GLIDE Technologie verhilft nicht nur zu reibungslosen und zuverlässigen Schaltvorgängen, sondern trägt auch zu einer gesteigerten Verschleißbeständigkeit bei.

### SHIMANO CUES Kettenradgarnitur U4000 / U4010

Art.Nr.: 060-81722, 40-26 Zähne, 170 mm, 2-fach, schwarz ab **32,95 €**  
Art.Nr.: 060-81721, 42 Zähne, 170 mm, 1-fach, schwarz 49,95 €  
Art.Nr.: 060-81723, 46-30 Zähne, 170 mm, 2-fach, schwarz 50,95 €

Die SHIMANO CUES FC-U4000 2 x 9/10/11-fach Vierkant Kurbel bietet zuverlässige Performance und harmonisches Pedalieren in jedem Terrain. Mehr Spaß auf Trekkingtouren dank dieser Kurbel, die für harmonisches und effizientes Pedalieren sorgt.

### SHIMANO CUES

#### Schalthebel U4000

Art.Nr.: 060-81068, 9-fach, Rapidfire Plus, optische Ganganzeige je **26,95 €**  
Art.Nr.: 060-81069, 2-fach, Rapidfire Plus Mono, optische Ganganzeige



Der CUES SL-U4000 9-fach Rapidfire Plus Schalthebel von SHIMANO zeichnet sich durch ein leichtes, ergonomisches und kompaktes Design aus. Optimierte Hebelform und geringe Bedienkraft für leichtes Schalten. Die neue Form und geringe Bedienkraft des Hebels sorgen für Anwendungsfreundlichkeit und Komfort.

### SHIMANO CUES Kasette LG400

Art.Nr.: 060-66787, 11-36 Zähne, 9-fach ab **34,95 €**  
Art.Nr.: 060-66778, 11-50 Zähne, 11-fach 105,95 €  
Art.Nr.: 060-66794, 11-45 Zähne, 11-fach 88,95 €  
Art.Nr.: 060-66793, 11-48 Zähne, 10-fach 69,95 €  
Art.Nr.: 060-66781, 11-43 Zähne, 10-fach 64,95 €  
Art.Nr.: 060-66792, 11-39 Zähne, 10-fach 59,95 €  
Art.Nr.: 060-66789, 11-46 Zähne, 9-fach 47,95 €  
Art.Nr.: 060-66788, 11-41 Zähne, 9-fach 40,95 €



Die Shimano LG400 Kassetten garantieren ein langfristig weiches Pedaliergefühl und sanfte Gangwechsel in beide Richtungen. Die LINK-GLIDE Technologie verhilft nicht nur zu reibungslosen und zuverlässigen Schaltvorgängen, sondern trägt auch zu einer gesteigerten Verschleißbeständigkeit bei.

### SHIMANO CUES Schaltwerk U4000 / U4020

Art.Nr.: 060-82022, 9-fach, Käfig mittellang, schwarz **54,95 €**  
Art.Nr.: 060-82021, 9-fach, Käfig lang, schwarz 44,95 €

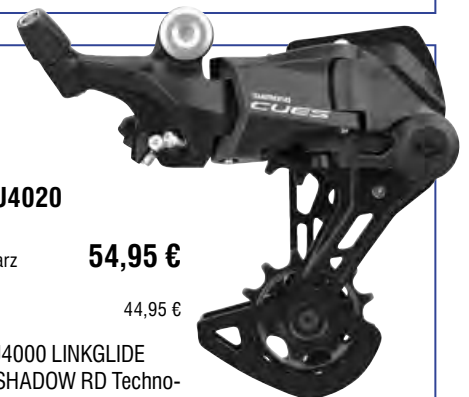

Das SHIMANO CUES RD-U4000 LINKGLIDE 1 x 9-fach Schaltwerk mit SHADOW RD Technologie überzeugt mit einer weichen und zuverlässigen Schalteistung. Dieses vielseitige 1 x 9-fach-Schaltwerk sorgt mit nahtlosem Schalten und effizientem Pedalieren für ungestörten Trailgenuss. Die flache Bauweise und die Kettenstabilisierung bieten großzügige Sicherheitsreserven auch für raueres Terrain.





### SHIMANO CUES Schalthebel U6000

Art.Nr.: 060-81070, 10-fach, Rapidfire Plus, optische Ganganzeige **37,95 €**  
 Art.Nr.: 060-81071, 11-fach, Rapidfire Plus, optische Ganganzeige 41,95 €  
 Art.Nr.: 060-81072, 2-fach, Rapidfire Plus Mono, optische Ganganzeige 37,95 €

Der CUES SL-U6000 10-fach Rapidfire Plus Schalthebel von SHIMANO zeichnet sich durch ein leichtes, ergonomisches und kompaktes Design aus. Optimierte Hebelform und geringe Bedienkraft für leichtes Schalten. Die neue Form und geringe Bedienkraft des Hebels sorgen für Anwendungsfreundlichkeit und Komfort.



### SHIMANO CUES Umwerfer U6000 / U6010

Art.Nr.: 060-78096, 2 x 10/11-fach (MTB), 64–69 Grad, Side Swing ab **37,95 €**  
 Art.Nr.: 060-78097, 2 x 10/11-fach (Trekking), 63–68 Grad, Top Swing 40,95 €

Sanft und geräuscharm schaltender Umwerfer für ungestörten Trailgenuss. Kompatibel mit 2x11- und 2x10-fach-Systemen mit Kettenblattoptionen 36-22 Zähne und 40-26 Zähne, die für MTBs mit großen Laufrädern optimiert sind.



### SHIMANO CUES Kasette LG700

Art.Nr.: 060-66795, 11-45 Zähne, 11-fach je **134,95 €**  
 Art.Nr.: 060-66796, 11-50 Zähne, 11-fach

Die SHIMANO LINKGLIDE LG700 Kassetten bieten weiches und zuverlässiges Schalten sowie die für E-Bikes typisch hohen Kettenspannung. Konzentration auf den Fahrspaß mit sanften Schaltvorgängen in beide Richtungen und geringeren Schalt-Ruck.



### SHIMANO CUES Kettenradgarnitur U6000

Art.Nr.: 060-81725, 36-26 Zähne, 170 mm, 2-fach, schwarz je **70,95 €**  
 Art.Nr.: 060-81724, 32 Zähne, 170 mm, 1-fach, schwarz

Die SHIMANO CUES FC-U6000 2 x 9/10/11-fach 2-PIECE Kurbel bietet zuverlässige Performance und harmonisches Pedalieren in jedem Terrain. Diese Kurbelgarnitur lädt mit dem breiten Übersetzungsbereich und harmonischem Pedalieren zu Abstecher ins ruppige Terrain ein.



### SHIMANO CUES Schaltwerk U6000 / U6020

Art.Nr.: 060-82020, 10/11-fach, Käfig mittellang, schwarz **69,95 €**  
 Art.Nr.: 060-82019, 10-fach, Käfig lang, schwarz 55,95 €  
 Art.Nr.: 060-82018, 11-fach, Käfig lang, schwarz 65,95 €

Das SHIMANO CUES RD-U6000 LINKGLIDE 1 x 10/11-fach Schaltwerk mit SHADOW RD+ Technologie überzeugt mit einer weichen und zuverlässigen Schaltleistung. Dieses vielseitige 1 x 10/11-fach-Schaltwerk sorgt mit nahtlosem Schalten und effizientem Pedalieren für ungestörten Trailgenuss. Die flache Bauweise und die Kettenstabilisierung bieten großzügige Sicherheitsreserven auch für raueres Terrain.



### SHIMANO CUES Schaltwerk U8000 / U8020

Art.Nr.: 060-82017, 11-fach, Käfig mittellang, schwarz je **105,95 €**  
 Art.Nr.: 060-82016, 11-fach, Käfig lang, schwarz

Dieses langlebige Schaltwerk für 1x11-Antriebe bietet sanftes und definiertes Schalten, das optimal auf einen aktiven, urbanen Lebensstil eingestellt ist. Die flache Bauweise und die Kettenstabilisierung bieten großzügige Sicherheitsreserven auch für raueres Terrain. Darüber hinaus vermittelt die Premium-Oberflächenstruktur des CNC-bearbeiteten Aluminiums die Integration von Design und Technik.



## MTB

### SHIMANO DEORE

#### Deore M6100

Nachdem das Mountainbike-Flaggschiff XTR bereits Maßstäbe gesetzt hat und Deore XT und SLX nachgezogen haben, rundet die Deore M6100 SHIMANOs 12-fach Line-up nun ab. Ergänzt wird sie dabei von den Komponenten der M5100 und M4100 Baureihe, die die 11- sowie 10-fach Antriebe auf demselben hohen Niveau ausstatten werden.



#### SHIMANO Deore M6100 Schalthebel

Art.Nr.: 060-81055, 12-fach, schwarz

**40,95 €**

Der SHIMANO Deore SL-M6100 Schalthebel zeichnet sich durch seine einfache und leichtgängige Bedienbarkeit aus, sodass sich der Fahrer einzig und allein auf den Trail konzentrieren kann.

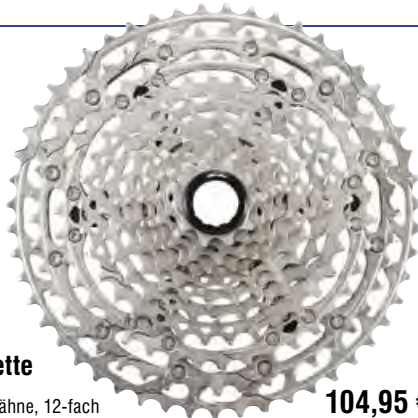

#### SHIMANO Deore M6100 Kasette

Art.Nr.: 060-66763, 10-51 Zähne, 12-fach

**104,95 €**

Die SHIMANO Deore CS-M6100 Kasette verfügt über die Hyperglide+ Technologie, welche beim Hoch- wie beim Herunterschalten gleichermaßen hohe Schaltgeschwindigkeit, Präzision und Leichtgängigkeit garantiert und zu einem extrem leisen Antriebsstrang beiträgt.



#### SHIMANO Deore M6100 Kette

Art.Nr.: 060-67725, 116 Glieder, 12-fach

ab **28,95 €**

Art.Nr.: 060-67726, 126 Glieder, 12-fach

30,95 €

Art.Nr.: 060-67727, 138 Glieder, 12-fach

33,95 €

Die SHIMANO Deore CN-M6100 Kette sorgt mit ihren präzise geformten Kontaktflächen zu den Dynamic Chain Engagement+ Kettenblatt- und Hyperglide+ Kassettenzähnen für schnelle, präzise und leichtgängige Schaltvorgänge in beide Richtungen selbst unter höchster Last.



#### SHIMANO Deore M6100 Kettenradgarnitur

Art.Nr.: 060-81609, 32 Zähne, 170 mm, schwarz

je **124,95 €**

Art.Nr.: 060-81611, 32 Zähne, 175 mm, schwarz

Die für 1x12-fach Antriebe entwickelte SHIMANO Deore FC-M6100 Kurbel verfügt über eine 2-teilige Konstruktion, welche das Gewicht niedrig hält. Durch die Verwendung eines Kettenblatts mit Dynamic Chain Engagement + Technologie, sorgt die 1-fach Kurbelgarnitur auch im rauen Gelände für einen optimalen Sitz der Kette.



#### SHIMANO Deore M6100 Schaltwerk

Art.Nr.: 060-82083, Käfig lang, schwarz

**65,95 €**

Das SHIMANO Deore RD-M6100-SGS Schaltwerk garantiert schnelle und präzise Gangwechsel über einen riesigen Übersetzungsbereich. Das Top Normal Schaltwerk für das Deore 1x12-fach Antriebssystem ist perfekt auf die große 10-51er SHIMANO CS-M6100 Kasette abgestimmt.



#### SHIMANO Deore M6100 Hydraulik-Scheibenbremse

Art.Nr.: 060-78567, für Hinterrad (ohne Rotor)

ab **101,95 €**

Art.Nr.: 060-78568, für Vorderrad (ohne Rotor)

106,95 €

Rotor RT 64 separat erhältlich:

Art.Nr.: 040-33721, 160 mm, Center Lock

31,95 €

Art.Nr.: 040-33722, 180 mm, Center Lock

36,95 €

Art.Nr.: 040-33723, 203 mm, Center Lock

41,95 €

Die hydraulische DEORE BR-M6100 2-Kolben-Scheibenbremse mit 2-Finger-Bremshebel von SHIMANO fügt sich nahtlos in das starke Line-up der DEORE M6100 Gruppe ein. Die Highlights: mehr Bremskraft mit geringerem Kraftaufwand und eine extrem lineare Reaktion auf die Hebelbewegung.

### SHIMANO SLX M7100 12-fach

Die SHIMANO SLX M7100 12-fach Gruppe lässt dich nie im Stich. Sei es ein episches Ganztages-Abenteuer, das Cross-Country-Rennen vor Ort oder die Feierabendrunde mit den Kumpels – du kannst damit einfach überall hinfahren, zu jeder Zeit.



#### SHIMANO SLX M7100 Schalthebel

Art.Nr.: 060-81044, 12-fach ab **47,95 €**  
 Art.Nr.: 060-81043, 2-fach 49,95 €  
 Art.Nr.: 060-81047, I-Spec, 12-fach 47,95 €

Der SHIMANO SLX SL-M7100 Schalthebel zeichnet sich durch seine einfache und leichtgängige Bedienbarkeit aus, sodass sich der Fahrer einzig und allein auf den Trail voraus konzentrieren kann.

#### Shadow Plus



#### SHIMANO SLX M7100 Schaltwerk

Art.Nr.: 060-82076, Käfig lang, schwarz

**89,95 €**

Das SHIMANO SLX RD-M7100 Schaltwerk sorgt für schnelle und präzise Gangwechsel über einen riesigen Übersetzungsbereich. Leit- und Spannrollen mit 13 Zähnen und ein Gummidämpfer dämpfen Geräusche und erhöhen den Fahrkomfort. Zudem verbessern sie den Halt der Kette unter allen erdenklichen Bedingungen.



#### SHIMANO SLX M7100 Kette

Art.Nr.: 060-67718, 116 Glieder, 12-fach ab **36,95 €**  
 Art.Nr.: 060-67719, 126 Glieder, 12-fach 39,95 €  
 Art.Nr.: 060-67729, 138 Glieder, 12-fach 42,95 €

Die SHIMANO SLX CN-M7100 Kette stellt eine Neuentwicklung dar und sorgt mit ihren präzise geformten Kontaktflächen zu den Dynamic Chain Engagement+ Kettenblatt- und Hyperglide+ Kassettenzähnen für schnelle, exakte und leichtgängige Schaltvorgänge in beide Richtungen selbst unter höchster Last.



#### SHIMANO

#### SLX M7100 Scheibenbremse

Art.Nr.: 060-78559, Vorderrad (ohne Rotor) je **124,95 €**  
 Art.Nr.: 060-78560, Hinterrad (ohne Rotor)

Rotor RT 70 (Ice-Tech) separat erhältlich:

Art.Nr.: 040-33767, 160 mm 36,95 €  
 Art.Nr.: 040-33768, 180 mm 42,95 €  
 Art.Nr.: 040-33769, 203 mm 53,95 €

Die hydraulische SLX BR-M7100 2-Kolben-Scheibenbremse mit 2-Finger- Bremshebel von SHIMANO fügt sich nahtlos in das starke-Line-up der SLX M7100 Gruppe ein. Die Highlights: mehr Bremskraft mit geringerem Kraftaufwand und eine extrem lineare Reaktion auf die Hebelbewegung.

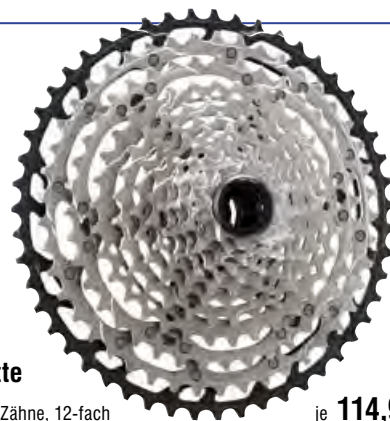

#### SHIMANO

#### SLX M7100 Kassette

Art.Nr.: 060-66700, 10-45 Zähne, 12-fach je **114,95 €**  
 Art.Nr.: 060-66701, 10-51 Zähne, 12-fach

Die SHIMANO SLX CS-M7100 Kassette verfügt über die Hyperglide+ Technologie, welche beim Hoch- wie beim Herunterschalten gleichermaßen für schnelle, exakte und leichtgängige Schaltvorgänge garantiert und zu einem extrem leisen Antriebsstrang beiträgt.



#### SHIMANO SLX M7100 Kettenradgarnitur

Art.Nr.: 060-81601, 170 mm, 1-fach, schwarz je **114,95 €**  
 Art.Nr.: 060-81602, 175 mm, 1-fach, schwarz

Die SHIMANO SLX FC-M7100 12-fach Kurbel erzeugt eine Kettenlinie von 52 mm, wenn man sie mit einem einzelnen Kettenblatt fährt. Sie basiert auf einem Direct-Mount-System, welches den Kettenblattwechsel deutlich beschleunigt. In Kombination mit einem Single-Kettenblatt, das über die SHIMANO Dynamic Chain Engagement+ Technologie verfügt (nicht im Lieferumfang), sind guter Kettenrückhalt, Effizienz und Geräuscharm garantiert.



## MTB

SHIMANO **DEORE XT**

### Deore XT

Die legendäre MTB-Gruppe schickt sich an, auch in der jüngsten Generation den Standard für Mountainbiker weltweit zu setzen. Seit annähernd drei Jahrzehnten steht die Deore XT für trailerprobtte Haltbarkeit, Zuverlässigkeit und Leistung.



#### SHIMANO XT M8100 Schalthebel

Art.Nr.: 060-81046, 12-fach  
 Art.Nr.: 060-81045, 2-fach  
 Art.Nr.: 060-81048, I-Spec, 12-fach

ab **72,95 €**  
 76,95 €  
 72,95 €

Der SHIMANO Deore XT SL-M8100 Schalthebel ermöglicht schnelles und einfaches Schalten, damit sich der Fahrer einzig und allein dem Trail voraus widmen kann.



#### SHIMANO XT M8100 Umwerfer

Art.Nr.: 060-78009, 66-69 Grad, Side Swing, Mid Clamp

**63,95 €**

Der Side Swing-Mechanismus des SHIMANO Deore XT FD-M8100 Umwerfers sorgt für geschmeidiges Schalten. Der FD-M8100 adaptiert Kettenlinien zwischen 48,8 und 51,8 mm und ist somit auch mit Boost-Einbaubreite kompatibel.



#### SHIMANO XT M8100 Scheibenbremse

Art.Nr.: 060-78557, Vorderrad (ohne Rotor)  
 Art.Nr.: 060-78558, Hinerrad (ohne Rotor)

**144,95 €**  
 154,95 €

Separat erhältlich: Rotor RT MT800 Ice-Tech  
 Art.Nr.: 040-33791, 140 mm, Center Lock 62,95 €  
 Art.Nr.: 040-33792, 160 mm, Center Lock 62,95 €  
 Art.Nr.: 040-33789, 180 mm, Center Lock 65,95 €  
 Art.Nr.: 040-33790, 203 mm, Center Lock 72,95 €

Die hydraulische XT BR-M8100 2-Kolben-Scheibenbremse mit 2-Finger-Bremshebel von SHIMANO fügt sich nahtlos in das starke Line-up der XT M8100 Gruppe ein. Die Highlights: mehr Bremskraft mit geringerem Kraftaufwand und eine extrem lineare Reaktion auf die Hebelbewegung.

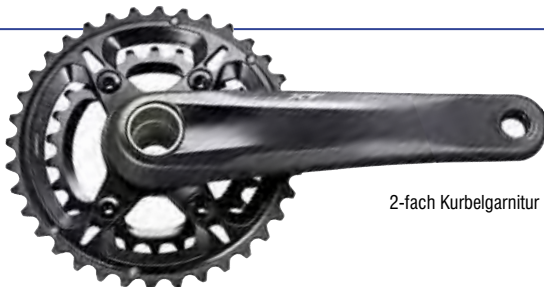

2-fach Kurbelgarnitur

#### SHIMANO XT M8100 Kettenradgarnitur

Art.Nr.: 060-81604, 175 mm, 1-fach, schwarz  
 Art.Nr.: 060-81603, 170 mm, 1-fach, schwarz  
 Art.Nr.: 060-81606, 36-26 Zähne, 175 mm, 2-fach schwarz

ab **154,95 €**  
 154,95 €  
 244,95 €

Für all diejenigen, die es ins unbekannte Gelände zieht, bietet die SHIMANO Deore XT FC-M8100 2-fach oder 1-fach Kurbelgarnitur die ultimative Bandbreite für alle Eventualitäten.

#### SHIMANO XT M8100 Kassette

Art.Nr.: 060-66702, 10-45 Zähne, 12-fach  
 Art.Nr.: 060-66703, 10-51 Zähne, 12-fach

je **164,95 €**

Die SHIMANO Deore XT CS-M8100 Kassette verfügt über die Hyperglide+ Technologie, welche beim Hoch- wie beim Herunterschalten gleichermaßen für schnelle, präzise und leichtgängige Schaltvorgänge garantiert und zu einem extrem leisen Antriebsstrang beiträgt.



#### SHIMANO XT M8100 Kette

Art.Nr.: 060-67720, 116 Glieder, 12-fach  
 Art.Nr.: 060-67721, 126 Glieder, 12-fach  
 Art.Nr.: 060-67730, 138 Glieder, 12-fach

ab **49,95 €**  
 53,95 €  
 57,95 €

Die Deore XT Kette wurde von Grund auf optimiert und ist ein integraler Bestandteil des 12-fach Antriebsstrangs. Mit ihren hochpräzise geformten Kontaktflächen zu den Dynamic Chain Engagement+ Kettenblatt- und Hyperglide+ Kassettenzähnen sorgt die SHIMANO Deore XT CN-M8100 Kette für schnelle, präzise und leichtgängige Schaltvorgänge in beide Richtungen selbst unter höchster Last.

#### SHIMANO XT M8100 Schaltwerk

Art.Nr.: 060-82057, Käfig lang

**124,95 €**

Das SHIMANO Deore XT RD-M8100-SGS Schaltwerk sorgt für schnelle und präzise Gangwechsel über einen riesigen Übersetzungsbereich. Leit- und Spannrollen mit 13 Zähnen und gedichteten Lagern sowie ein Gummi-dämpfer dämpfen Geräusche und erhöhen den Fahrkomfort. Zudem verbessern sie den Halt der Kette unter allen erdenklichen Bedingungen.



## SHIMANO 105

### SHIMANO 105 12-fach

Mit den mechanischen 12-fach-Komponenten der SHIMANO 105 R7100 Serie bietet SHIMANO Rennrad-Enthusiasten, die Wert auf ein zuverlässiges und einfach zu wartendes Schaltsystem auf einem preislich attraktiven Niveau legen, eine leichte Komponentengruppe auf Top-Niveau mit intuitiver Bedienung und einem Höchstmaß an Zuverlässigkeit.

#### SHIMANO 105 R7120 Schalt-/Bremsgriff-Einheit

Art.Nr.: 060-80036, 12-fach, schwarz  
Art.Nr.: 060-80035, 2-fach, schwarz

je **184,95 €**

Der ST-R7120 aus der SHIMANO 105 R7100 Rennradgruppe ist ein Schaltbremsgriff für hydraulisches Bremsen und mechanisches Schalten im 2x12-fach-System. Er überzeugt mit geschmeidiger Schaltfunktion und starker Bremsperformance. Sein überarbeitetes ergonomisches Design sorgt für hervorragenden Griffkomfort und kommt unterschiedlichen Handgrößen entgegen.



#### SHIMANO 105 R7100 Umwerfer

Art.Nr.: 060-78091, 61-66 Grad, 12-fach, Down Swing, Anlötversion

**48,95 €**

Der SHIMANO 105 FD-R7100 2 x 12-fach Umwerfer bietet pures mechanisches Schaltvergnügen für die reinste Form des Rennradfahrens.



#### SHIMANO HG710 Kasette

Art.Nr.: 060-66783, 12-fach, 11-36 Zähne

**96,95 €**

Die CS-HG710-12 ist eine 12-fach-Kassette auf 105-Niveau. Mit einer Abstufung von 11-36 Zähnen weist sie die größte Bandbreite aller von SHIMANO bislang für den Gravel- und Rennradeinsatz entwickelten Kassetten auf. Ob im Flachen oder am Berg, findet man damit immer die richtige Übersetzung.



#### SHIMANO 105 R7101 Kasette

Art.Nr.: 060-66782, 12-fach, 11-34 Zähne

**76,95 €**

Die CS-R7101-12 ist eine 12-fach-Kassette aus der 105 Rennrad-Serie von SHIMANO und sowohl mit elektronischen wie mit mechanischen Schaltungen kompatibel. Bei nur ca. 15 Gramm Mehrgewicht gegenüber dem Ultegra-Modell bietet sie schnelle und sanfte Schaltvorgänge, auch wenn man kräftig in die Pedale tritt.



#### SHIMANO 105 R7100 Schaltwerk

Art.Nr.: 060-82028, 12-fach, schwarz

**67,95 €**

Das SHIMANO 105 RD-R7100 2 x 12-fach Schaltwerk bietet pures mechanisches Schaltvergnügen für die reinste Form des Rennradfahrens und ist mit 11-34 und 11-36 Kassetten kompatibel.



#### SHIMANO 105 R7100 Kettenradgarnitur

Art.Nr.: 060-81716, 12-fach, 50-34 Zähne, 172,5 mm, schwarz

je **174,95 €**

Art.Nr.: 060-81718, 12-fach, 52-36 Zähne, 172,5 mm, schwarz

Die FC-R7100 ist die passende 2-fach-Kurbel für die 105 R7100 12-fach-Gruppe von SHIMANO und bringt höchste Kraftübertragungseffizienz an das Rennrad. Dabei erfolgt das Schalten gewohnt rasch und präzise.





### SHIMANO **ULTEGRA**

#### SHIMANO ULTEGRA R8000 12-fach

Große Geschwindigkeit bedeutet große Verantwortung. Aus diesem Grund hat SHIMANO sich angesichts der Aufgabe, die ULTEGRA Gruppe noch schneller zu machen, für einen ganzheitlichen und zu 100 % Performance-orientierten Ansatz entschieden. Die 12-fach-Rennradgruppe punktet immer und überall mit unvergleichlicher Kontrolle und Komfort – ob beim Jedermannrennen, auf der Jagd nach der persönlichen Bestzeit oder bei der kameradschaftlichen Ausfahrt. Das ist „Science of Speed“. Und es ist das, was SHIMANO von anderen abhebt.



#### SHIMANO Ultegra R8100 Kassette

Art.Nr.: 060-66780, 12-fach, 11-34 Zähne  
Art.Nr.: 060-66779, 12-fach, 11-30 Zähne

je **114,95 €**

Die SHIMANO CS-R8100 ist die passende 12-fach Kassette zur Ultegra R8100 Gruppe. Der fortschrittliche Antrieb ist zu 100 % auf Leistung ausgerichtet und dank der HYPERGLIDE+ Technologie eine echte Revolution. HYPERGLIDE+ Kassetten setzen neue Maßstäbe für das Schalten im Off-Road-Einsatz dank nahtloser Schaltvorgänge beim Hoch- wie beim Herunterschalten über den gesamten Übersetzungsbereich.



#### SHIMANO Ultegra R8100 Bremse

Art.Nr.: 060-78572, Hinterrad, schwarz  
Art.Nr.: 060-78571, Vorderrad, schwarz

ab **88,95 €**  
90,95 €

Die SHIMANO Ultegra BR-R8100 Dual-Pivot Bremsen überzeugen durch ihre Performance und bieten ein ausgewogenes Verhältnis zwischen enormer Steifigkeit, geringem Gewicht und hoher Verzögerungsleistung.

#### SHIMANO Ultegra R8100 Kettenradgarnitur

Art.Nr.: 060-81715, 52-36 Zähne, 172,5 mm, schwarz  
Art.Nr.: 060-81714, 50-34 Zähne, 172,5 mm, schwarz

je **294,95 €**

Das Design der SHIMANO Ultegra FC-R8100 2 x 12-fach HOLLOWTECH II Kurbelgarnitur bringt nicht nur eine kultverdächtige Optik und Ästhetik mit sich, sondern sorgt auch für eine nochmals gesteigerte Performance. Die leichte ULTEGRA FC-R8100 Kurbelgarnitur ist ein zentrales Element im neuen 12-fach-Rennradprogramm von SHIMANO und steht in SHIMANOs legendärer Tradition für schnelles und präzises Schalten und effiziente Kraftübertragung.



# GRAVEL

SHIMANO  
**GRX**

## SHIMANO GRX

Anstatt Gravel-Bikern vorzugeben, womit sie ihre Touren bestreiten, hat sich SHIMANO überlegt, was Radfahrer für ihre Abenteuer abseits befestigter Straßen brauchen. Das Ergebnis sind die SHIMANO GRX Komponenten, welche zusammen die erste Gruppe bilden, die speziell für den Einsatz auf rauen Strecken und Schotter entwickelt wurde.



### SHIMANO RX600 Scheibenbremse

Art.Nr.: 060-78569, Vorderrad, schwarz (ohne Rotor)  
Art.Nr.: 060-78570, Hinterrad, schwarz (ohne Rotor)

ab **274,95 €**  
284,95 €

Mit der SHIMANO GRX RX600 Scheibenbremse musst du rauen Untergrund nicht scheuen. Der GRX BR-RX400 Bremssattel folgt dem Flat-Mount-Design, das sich in den letzten Jahren für Road Disc Brakes aufgrund seiner Benutzerfreundlichkeit bewährt hat. Der GRX ST-RX600 Schalt-/Bremssgriff hat einen Hebel mit rutschhemmender Oberfläche. Seine Form wurde den ergonomischen Erfordernissen des Gravel Riding angepasst.



### SHIMANO RX810 Umwerfer

Art.Nr.: 060-78019, 61-66 Grad, 2/11-fach, Down Siwng

**63,95 €**

Der SHIMANO GRX FD-RX810 Umwerfer wurde so konzipiert, dass er die Kettenblattdifferenz der FC-RX810-2 Kurbelgarnitur von 17 Zähnen einfach bewältigen kann. Selbstverständlich adaptiert der Umwerfer auch die um 2,5 mm breitere Kettenlinie der GRX Kurbeln, welche letztlich die Verwendung breiterer Reifen ermöglicht.



### SHIMANO RX810/812 Schaltwerk

Art.Nr.: 060-82037, RX810, 11-fach, Käfig mittellang, schwarz  
Art.Nr.: 060-82036, RX812, 11-fach, Käfig mittellang, schwarz

je **124,95 €**

Die mechanischen SHIMANO GRX Schaltwerke, RD-RX810 und RD-RX812 zeichnen sich auch in anspruchsvollem Gelände durch leise, leichtgängige, präzise und zuverlässige Schaltvorgänge aus. Dafür ist vor allem das Shadow RD+ Kettenstabilisierungssystem verantwortlich, welches ein Schlagen der Kette und überflüssige Bewegungen des Schaltwerkskäfigs verhindert und so unterbrechungsfreie Schaltleistung sicherstellt.



### SHIMANO RX600 Kettenradgarnitur

Art.Nr.: 060-81631, 40 Zähne, 170 mm, 11-fach schwarz  
Art.Nr.: 060-81633, 46-30 Zähne, 170 mm, 11-fach, schwarz

je **154,95 €**

SHIMANOs GRX Kurbeln wurden entwickelt, um unterschiedlichstes Gelände mit verschiedensten Fahrstilen meistern zu können und zeichnen sich durch eine um 2,5 mm breitere Kettenlinie aus, die mehr Freiräume im Rahmendesign sowie für breitere Reifen schafft.



SHIMANO  
**GRX**

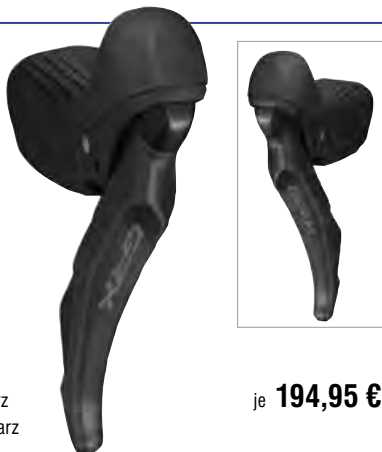

## SHIMANO RX610 Schalthebel

Art.Nr.: 060-80037, 2-fach, schwarz  
Art.Nr.: 060-80038, 12-fach, schwarz

je **194,95 €**

Ein zentrales Anliegen von Gravel-Fahrern ist ein zuverlässiges Bremssystem mit ausreichenden Leistungsreserven. Der neue SHIMANO GRX 2-fach STI-Hebel ST-RX610 für hydraulische Scheibenbremse zeichnet sich durch eine hervorragende Verzögerungsleistung aus, um auch auf steilen, anspruchsvollen oder auch überraschenden Abfahrten die Kontrolle zu behalten.

SHIMANO  
**GRX**



## SHIMANO RX820 Umwerfer

Art.Nr.: 060-78092, 63-66 Grad, 12-fach, Down Swing

**64,95 €**

Der SHIMANO GRX FD-RX820 2-fach-Umwerfer für den Gravel-Einsatz mit 12-fach-Schaltung überzeugt durch leichtgängige Funktion und ein einfaches Set-up. Auch auf rauen Untergründen kommt man in den Genuss natürlicher und geschmeidiger Schaltvorgänge. Die innovative Umschaltlink-Konstruktion eröffnet mehr Zugverlegungsoptionen und der integrierte Zugspanner erleichtert die Einstellung.

SHIMANO  
**GRX**



## SHIMANO RX820/822 Schaltwerk

Art.Nr.: 060-82027, RX820, Käfig kurz, schwarz  
Art.Nr.: 060-82026, RX822, Käfig mittellang, schwarz  
Art.Nr.: 060-82025, RX822, Käfig lang, schwarz

je **124,95 €**

Das SHIMANO GRX RD-RX820 12-fach-Schaltwerk wurde für den Gravel-Einsatz mit 2-fach-Schaltung und breit abgestufter Roadbike-Kassette entwickelt. Es punktet mit leisen, zuverlässigen Schaltvorgängen und hervorragender Kettensicherheit.

SHIMANO  
**GRX**



## SHIMANO RX610 Kettenradgarnitur

Art.Nr.: 060-81719, 46-30 Zähne, 172,5 mm, 12-fach, schwarz  
Art.Nr.: 060-81720, 40 Zähne, 172,5 mm, 12-fach, schwarz

je **144,95 €**

Die neue GRX FC-RX610-2 2-PIECE 2 x 12-fach Kurbelgarnitur bietet die perfekte Synthese aus niedrigem Gewicht und hoher Effizienz für Fahrten im gemischten Gelände. Die Übersetzungsoptionen gehen auf die speziellen Anforderungen von Gravel ein und sorgen mit engeren Abstufungen für einen gleichmäßigen Rhythmus.



# FAHRRADKETTEN

Fahrradketten sind ein entscheidendes Element für die Leistung und Effizienz Ihres Fahrrads. Sie übertragen die Kraft vom Pedal auf das Hinterrad und sorgen für ein reibungsloses Fahrerlebnis. Bei der Auswahl der richtigen Kette ist es wichtig, die verschiedenen Technologien zu kennen, die Ihnen zur Verfügung stehen.

Ein wesentlicher Unterschied besteht zwischen Hyperglide- und Linkglide-Ketten.

## Hyperglide-Ketten

Hyperglide-Ketten sind für schnelles und präzises Schalten konzipiert. Sie ermöglichen ein sanftes Gangwechseln, selbst unter hoher Belastung und sind ideal für sportliche Fahrer, die Wert auf Geschwindigkeit und Effizienz legen.

## Linkglide-Ketten

Im Gegensatz dazu bieten Linkglide-Ketten eine robuste und langlebige Lösung, die besonders für den Einsatz in anspruchsvollen Bedingungen geeignet ist. Sie sind so gestaltet, dass sie auch bei häufigem Schalten unter Last zuverlässig agieren. Linkglide-Ketten sind perfekt für Pendler und Tourenfahrer, die eine beständige Leistung über lange Strecken suchen.



# SHIMANO



## Ketten 12-fach

Artikelnummer	Gruppe	Modell	Schaltstufen	Glieder	Besonderheit	Verschluss	UVP
060-67725	DEORE	CN-M6100	12-fach	116	Hyperglide	Kettenschloss	28,95 €
060-67726	DEORE	CN-M6100	12-fach	126	Hyperglide	Kettenschloss	30,95 €
060-67727	DEORE	CN-M6100	12-fach	138	Hyperglide	Kettenschloss	33,95 €
060-67718	SLX	CN-M7100	12-fach	116	Hyperglide	Kettenschloss	36,95 €
060-67719	SLX	CN-M7100	12-fach	126	Hyperglide	Kettenschloss	39,95 €
060-67729	SLX	CN-M7100	12-fach	138	Hyperglide	Kettenschloss	42,95 €
060-67720	DEORE XT	CN-M8100	12-fach	116	Hyperglide	Kettenschloss	49,95 €
060-67721	DEORE XT	CN-M8100	12-fach	126	Hyperglide	Kettenschloss	53,95 €
060-67730	DEORE XT	CN-M8100	12-fach	138	Hyperglide	Kettenschloss	57,95 €
060-67714	XTR, DURA-ACE	CN-M9100	11-12-fach	116	Hyperglide	Kettenschloss	72,95 €
060-67715	XTR, DURA-ACE	CN-M9100	11-12-fach	138	Hyperglide	Kettenschloss	84,95 €

## Ketten 11-fach

Artikelnummer	Gruppe	Modell	Schaltstufen	Glieder	Besonderheit	Verschluss	UVP
060-67731	-	CN-LG500	9-11-fach	116	LINKGLIDE	Kettenschloss	26,95 €
060-67732	-	CN-LG500	9-11-fach	126	LINKGLIDE	Kettenschloss	27,95 €
060-67733	-	CN-LG500	9-11-fach	138	LINKGLIDE	Kettenschloss	29,95 €
060-67704	105, SLX	CN-HG601	11-fach	116	Hyperglide+	Kettenschloss	36,95 €
060-67705	DEORE XT, ULTEGRA	CN-HG701	11-fach	116	Hyperglide+	Kettenschloss	45,95 €
060-67713	E-BIKE	CN-E8000	11-fach	116	Hyperglide+	Kettenschloss	60,95 €
060-67728	E-BIKE	CN-E8000	11-fach	138	Hyperglide+	Kettenschloss	70,95 €
060-67712	XTR, DURA-ACE	CN-HG901	11-fach	116	Hyperglide+	Kettenschloss	61,95 €
060-67714	XTR, DURA-ACE	CN-M9100	11-12-fach	116	Hyperglide	Kettenschloss	72,95 €
060-67715	XTR, DURA-ACE	CN-M9100	11-12-fach	138	Hyperglide	Kettenschloss	84,95 €





### Ketten 10-fach

Artikelnummer	Gruppe	Modell	Schaltstufen	Glieder	Besonderheit	Verschluss	UVP
060-67696	-	CN-HG54	10-fach	116	Hyperglide+	Kettennietstift	25,95 €
060-67731	-	CN-LG500	9-11-fach	116	LINKGLIDE	Kettenschloss	26,95 €
060-67732	-	CN-LG500	9-11-fach	126	LINKGLIDE	Kettenschloss	27,95 €
060-67733	-	CN-LG500	9-11-fach	138	LINKGLIDE	Kettenschloss	29,95 €
060-67693	ULTEGRA	CN-6701	10-fach	116	Hyperglide+	Kettennietstift	37,95 €
060-67716	ULTEGRA	CN-6600	10-fach	114	Hyperglide+	Kettennietstift	38,95 €
060-67686	ULTEGRA	CN-6600	10-fach	116	Hyperglide+	Kettennietstift	39,95 €
060-67699	-	CN-HG95	10-fach	116	Hyperglide+	Kettennietstift	38,95 €
060-67707	E-BIKE	CN-E6090	10-fach	138	Hyperglide+	Kettennietstift	48,95 €

### Ketten 9-fach | 6-8-fach | 1-fach

Artikelnummer	Gruppe	Modell	Schaltstufen	Glieder	Besonderheit	Verschluss	UVP
060-67717	-	CN-HG93	9-fach	114	Hyperglide	Kettennietstift	26,95 €
060-67688	-	CN-HG93	9-fach	116	Hyperglide	Kettennietstift	27,95 €
060-67731	-	CN-LG500	9-11-fach	116	LINKGLIDE	Kettenschloss	26,95 €
060-67732	-	CN-LG500	9-11-fach	126	LINKGLIDE	Kettenschloss	27,95 €
060-67733	-	CN-LG500	9-11-fach	138	LINKGLIDE	Kettenschloss	29,95 €
060-67675	-	CN-HG53	9-fach	116	Hyperglide	Kettennietstift	28,95 €
060-67674	-	CN-HG53	9-fach	118	Hyperglide	Kettennietstift	28,95 €
060-67706	E-BIKE	CN-E6070	9-fach	138	Hyperglide	Kettennietstift	34,95 €
060-67682	-	CN-HG40	6-8-fach	116	Hyperglide	Kettenschloss	17,95 €
060-67702	-	CN-HG71	6-8-fach	116	Hyperglide	Kettennietstift	28,95 €
060-67676	NEXUS	CN-NX10	1-fach	114	Nabenschaltung	Kettennietstift	11,95 €





## Ketten 12-fach

Artikelnummer	Modell	Schaltstufen	Glieder	Besonderheit	Verschluss	UVP
060-21149	X12 WAXED Silber	12-fach	126	gewachste Kette	Kettenschloss	44,99 €
060-21128	X12 EPT	12-fach	126		Kettenschloss	48,99 €
060-21150	X12 WAXED Ti-N Gold/Schwarz	12-fach	126	gewachste Kette	Kettenschloss	54,99 €
060-21120	e12 EPT	12-fach	130	E-Bike	Kettenschloss	65,99 €

## Ketten 11-fach

Artikelnummer	Modell	Schaltstufen	Glieder	Besonderheit	Verschluss	UVP
060-21259	X11	11-fach	118	-	Kettenschloss	25,99 €
060-21151	eGlide EPT	9-11-fach	118	LINKGLIDE kompatibel	Kettenschloss	38,99 €
060-21152	eGlide EPT	9-11-fach	132	LINKGLIDE kompatibel	Kettenschloss	43,99 €
060-21255	e11	11-fach	122	E-Bike	Kettenschloss	46,99 €

## Ketten 10-fach

Artikelnummer	Modell	Schaltstufen	Glieder	Besonderheit	Verschluss	UVP
060-21248	X10	10-fach	114		Kettenschloss	26,99 €
060-21151	eGlide EPT	9-11-fach	118	LINKGLIDE kompatibel	Kettenschloss	38,99 €
060-21152	eGlide EPT	9-11-fach	132	LINKGLIDE kompatibel	Kettenschloss	43,99 €
060-21124	e10	10-fach	122	E-Bike	Kettenschloss	44,99 €

## Ketten 9-fach

Artikelnummer	Modell	Schaltstufen	Glieder	Besonderheit	Verschluss	UVP
060-21238	X9 grau	9-fach	114	-	Kettenschloss	16,99 €
060-21239	X9 silber/grau	9-fach	114	-	Kettenschloss	23,99 €
060-21151	eGlide EPT	9-11-fach	118	LINKGLIDE kompatibel	Kettenschloss	38,99 €
060-21152	eGlide EPT	9-11-fach	132	LINKGLIDE kompatibel	Kettenschloss	43,99 €
060-21132	e9	9-fach	122	E-Bike	Kettenschloss	41,99 €

## Ketten 6-8-fach | 1-fach

Artikelnummer	Modell	Schaltstufen	Glieder	Besonderheit	Verschluss	UVP
060-21234	Z8 EPT	6-8-fach	114		Kettenschloss	18,99 €
060-21232	X8	6-8-fach	114		Kettenschloss	21,99 €
060-21111	e1 EPT	1-fach	110	E-Bike	Kettenschloss	30,99 €
060-21125	e101 EPT	1-fach	112	E-Bike	Kettenschloss	62,99 €







## Ketten 12-fach

Artikelnummer	Modell	Schaltstufen	Glieder	Besonderheit	Verschluss	UVP
060-21217	12s0	12-fach	126		Kettenschloss	69,99 €
060-21221	12sB	12-fach	126		Kettenschloss	74,99 €
060-21226	12sG	12-fach	126		Kettenschloss	74,99 €
060-21206	12sE	12-fach	126	E-Bike	Kettenschloss	74,99 €
060-21219	12WAX	12-fach	118	gewachste Kette	Kettenschloss	79,99 €
060-21220	12WAX	12-fach	126	gewachste Kette	Kettenschloss	84,99 €

## Ketten 11-fach

Artikelnummer	Modell	Schaltstufen	Glieder	Besonderheit	Verschluss	UVP
060-21213	11s0	11-fach	118		Kettenschloss	49,99 €
060-21227	11WAX	11-fach	118	gewachste Kette	Kettenschloss	69,99 €
060-21228	11WAX	11-fach	126	gewachste Kette	Kettenschloss	74,99 €
060-21214	11sX	11-fach	118		Kettenschloss	72,99 €
060-21215	11sE	11-fach	136	E-Bike	Kettenschloss	77,99 €

## Ketten 10-fach

Artikelnummer	Modell	Schaltstufen	Glieder	Besonderheit	Verschluss	UVP
060-21216	10s0	10-fach	114		Kettenschloss	32,99 €
060-21209	10s8	10-fach	114		Kettenschloss	39,99 €
060-21235	10WAX	10-fach	116	gewachste Kette	Kettenschloss	64,99 €
060-21205	10sE	10-fach	136	E-Bike	Kettenschloss	72,99 €

## Ketten 9-fach

Artikelnummer	Modell	Schaltstufen	Glieder	Besonderheit	Verschluss	UVP
060-21211	900	9-fach	114		Kettenschloss	29,99 €
060-21204	9sE	9-fach	136	E-Bike	Kettenschloss	64,99 €

## Ketten 8-fach | 1-fach

Artikelnummer	Modell	Schaltstufen	Glieder	Besonderheit	Verschluss	UVP
060-21225	808	8-fach	114		Kettenschloss	24,99 €
060-21218	8sE	8-fach	132	E-Bike	Kettenschloss	62,99 €
060-21201	1E8	1-fach	136	E-Bike	Federverschluss	32,99 €
060-21202	7E8	1-fach	136	E-Bike	Federverschluss	32,99 €

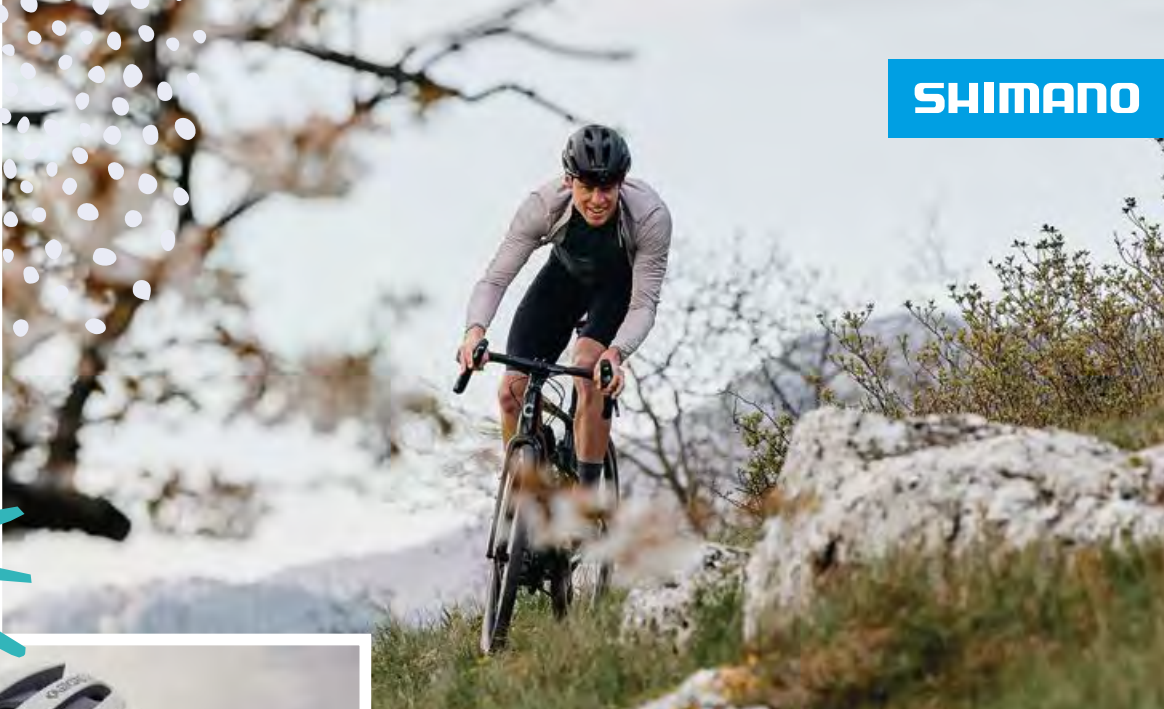

# SHIMANO UNITED IN GRAVEL

**1 x 12  
UNBEATABLE**  
(CS 10-45)



**1 x 12  
UNSTOPPABLE**  
(CS 10-51)



**2 x 12  
UNDROPPABLE**  
(FC 48/30 +  
CS 11-34 / 11-36)



SHIMANO  
**GRX**



MEHR INFOS UNTER





### FAHRRADKASSETTEN

Fahrradkassetten sind ein wesentlicher Bestandteil des Antriebssystems eines Fahrrades, insbesondere bei modernen Renn- und Mountainbikes. Sie bestehen aus mehreren Zahnrädern, die auf die Hinterradnabe montiert sind und es dem Fahrer ermöglichen, die Übersetzung zu wechseln. Dies ist entscheidend für die Anpassung an unterschiedliche Terrain- und Fahrbedingungen, da verschiedene Gänge das Treten erleichtern oder die Geschwindigkeit erhöhen können. Die Auswahl der richtigen Kasette kann die Leistung und Effizienz des Fahrrades erheblich beeinflussen. Bei der Wahl einer Kasette sollten Faktoren wie die Anzahl der Gänge, das Übersetzungsverhältnis und die Kompatibilität mit der Schaltung berücksichtigt werden. Egal, ob Sie ein begeisterter Radfahrer oder ein Gelegenheitsfahrer sind, die richtige Kasette kann Ihr Fahrerlebnis verbessern.



#### Kassetten 12-fach

Art.Nr.:	Gruppe	Modell	Einsatzbereich	Schaltstufen	Zähneabstufung	Freilaufkörper-Standard	UVP
060-66763	DEORE	CS-M6100	MTB/Trekking	12-fach	10 - 51	Shimano Micro Spline (12-fach)	104,95 €
060-66700	SLX	CS-M7100	MTB/Trekking	12-fach	10 - 45	Shimano Micro Spline (12-fach)	114,95 €
060-66701	SLX	CS-M7100	MTB/Trekking	12-fach	10 - 51	Shimano Micro Spline (12-fach)	114,95 €
060-66702	DEORE XT	CS-M8100	MTB/Trekking	12-fach	10 - 45	Shimano Micro Spline (12-fach)	164,95 €
060-66703	DEORE XT	CS-M8100	MTB/Trekking	12-fach	10 - 51	Shimano Micro Spline (12-fach)	164,95 €
060-66782	105	CS-R7101	Road	12-fach	11 - 34	Shimano (Hyperglide) Road	76,95 €
060-66783	105	CS-HG710	Road	12-fach	11 - 36	Shimano (Hyperglide) MTB	96,95 €
060-66779	ULTEGRA	CS-R8101	Road	12-fach	11 - 30	Shimano (Hyperglide) Road	114,95 €
060-66780	ULTEGRA	CS-R8101	Road	12-fach	11 - 34	Shimano (Hyperglide) Road	114,95 €

#### Kassetten 11-fach

Art.Nr.:	Gruppe	Modell	Einsatzbereich	Schaltstufen	Zähneabstufung	Freilaufkörper-Standard	Besonderheit	UVP
060-66761	DEORE	CS-M5100	MTB/Trekking	11-fach	11 - 42	Shimano (Hyperglide) MTB		64,95 €
060-66762	DEORE	CS-M5100	MTB/Trekking	11-fach	11 - 51	Shimano (Hyperglide) MTB		82,95 €
060-66736	SLX	CS-M7000	MTB/Trekking	11-fach	11 - 40	Shimano (Hyperglide) MTB		82,95 €
060-66737	SLX	CS-M7000	MTB/Trekking	11-fach	11 - 42	Shimano (Hyperglide) MTB		82,95 €
060-66743	SLX	CS-M7000	MTB/Trekking	11-fach	11 - 46	Shimano (Hyperglide) MTB		89,95 €
060-66794	CUES	CS-LG400-11	MTB/Trekking	11-fach	11 - 45	Shimano (Hyperglide) MTB	LINKGLIDE	88,95 €
060-66778	CUES	CS-LG400-11	MTB/Trekking	11-fach	11 - 50	Shimano (Hyperglide) MTB	LINKGLIDE	105,95 €
060-66727	DEORE XT	CS-M8000	MTB/Trekking	11-fach	11 - 40	Shimano (Hyperglide) MTB		114,95 €
060-66728	DEORE XT	CS-M8000	MTB/Trekking	11-fach	11 - 42	Shimano (Hyperglide) MTB		114,95 €
060-66738	DEORE XT	CS-M8000	MTB/Trekking	11-fach	11 - 46	Shimano (Hyperglide) MTB		124,95 €
060-66795	CUES	CS-LG700-11	MTB/Trekking	11-fach	11 - 45	Shimano (Hyperglide) MTB	LINKGLIDE	134,95 €
060-66796	CUES	CS-LG700-11	MTB/Trekking	11-fach	11 - 50	Shimano (Hyperglide) MTB	LINKGLIDE	134,95 €
060-66751	105	CS-R7000	Road	11-fach	11 - 28	Shimano (Hyperglide) Road		63,95 €
060-66758	105	CS-R7000	Road	11-fach	11 - 30	Shimano (Hyperglide) Road		65,95 €
060-66752	105	CS-R7000	Road	11-fach	11 - 32	Shimano (Hyperglide) Road		69,95 €
060-66753	105	CS-R7000	Road	11-fach	12 - 25	Shimano (Hyperglide) Road		63,95 €
060-66754	105	CS-HG700	Road	11-fach	11 - 34	Shimano (Hyperglide) MTB		71,95 €
060-66707	ULTEGRA	CS-6800	Road	11-fach	11 - 23	Shimano (Hyperglide) MTB		95,95 €
060-66744	ULTEGRA	CS-R8000	Road	11-fach	11 - 25	Shimano (Hyperglide) Road		95,95 €
060-66745	ULTEGRA	CS-R8000	Road	11-fach	11 - 28	Shimano (Hyperglide) Road		95,95 €
060-66746	ULTEGRA	CS-R8000	Road	11-fach	11 - 30	Shimano (Hyperglide) Road		101,95 €
060-66747	ULTEGRA	CS-R8000	Road	11-fach	11 - 32	Shimano (Hyperglide) Road		101,95 €
060-66748	ULTEGRA	CS-R8000	Road	11-fach	12 - 25	Shimano (Hyperglide) Road		95,95 €
060-66749	ULTEGRA	CS-R8000	Road	11-fach	14 - 28	Shimano (Hyperglide) Road		101,95 €
060-66742	ULTEGRA	CS-HG800	Road	11-fach	11 - 34	Shimano (Hyperglide) MTB		106,95 €



# SHIMANO



## Kassette 10-fach

Art.Nr.:	Gruppe	Modell	Einsatzbereich	Schaltstufen	Zähneabstufung	Freilaufkörper-Standard	Besonderheit	UVP
060-66731	TIAGRA	CS-HG500-10	MTB/Trekking	10-fach	11 - 32	Shimano (Hyperglide) MTB		43,95 €
060-66732	TIAGRA	CS-HG500-10	MTB/Trekking	10-fach	11 - 34	Shimano (Hyperglide) MTB		43,95 €
060-66683	DEORE	CS-HG50-10	MTB/Trekking	10-fach	11 - 36	Shimano (Hyperglide) MTB		45,95 €
060-66790	CUES	CS-LG300-10	MTB/Trekking	10-fach	11 - 39	Shimano (Hyperglide) MTB	LINKGLIDE	52,95 €
060-66791	CUES	CS-LG300-10	MTB/Trekking	10-fach	11 - 48	Shimano (Hyperglide) MTB	LINKGLIDE	62,95 €
060-66759	DEORE	CS-M4100-10	MTB/Trekking	10-fach	11 - 42	Shimano (Hyperglide) MTB		53,95 €
060-66760	DEORE	CS-M4100-10	MTB/Trekking	10-fach	11 - 46	Shimano (Hyperglide) MTB		61,95 €
060-66792	CUES	CS-LG400-10	MTB/Trekking	10-fach	11 - 39	Shimano (Hyperglide) MTB	LINKGLIDE	59,95 €
060-66781	CUES	CS-LG400-10	MTB/Trekking	10-fach	11 - 43	Shimano (Hyperglide) MTB	LINKGLIDE	64,95 €
060-66793	CUES	CS-LG400-10	MTB/Trekking	10-fach	11 - 48	Shimano (Hyperglide) MTB	LINKGLIDE	69,95 €
060-67665	SLX	CS-HG81-10	MTB/Trekking	10-fach	11 - 32	Shimano (Hyperglide) MTB		62,95 €
060-67666	SLX	CS-HG81-10	MTB/Trekking	10-fach	11 - 34	Shimano (Hyperglide) MTB		62,95 €
060-66704	DEORE XT	CS-M771-10	MTB/Trekking	10-fach	11 - 32	Shimano (Hyperglide) MTB		88,95 €
060-66705	DEORE XT	CS-M771-10	MTB/Trekking	10-fach	11 - 34	Shimano (Hyperglide) MTB		88,95 €
060-66706	DEORE XT	CS-M771-10	MTB/Trekking	10-fach	11 - 36	Shimano (Hyperglide) MTB		88,95 €
060-66730	TIAGRA	CS-HG500-10	Road	10-fach	11 - 25	Shimano (Hyperglide) MTB		37,95 €
060-66729	TIAGRA	CS-HG500-10	Road	10-fach	12 - 28	Shimano (Hyperglide) MTB		37,95 €
060-66688	ULTEGRA	CS-6700	Road	10-fach	11 - 23	Shimano (Hyperglide) MTB		89,95 €
060-66690	ULTEGRA	CS-6700	Road	10-fach	11 - 28	Shimano (Hyperglide) MTB		84,95 €
060-66687	ULTEGRA	CS-6700	Road	10-fach	12 - 30	Shimano (Hyperglide) MTB		84,95 €





### Kassette 9-fach

Art.Nr.:	Gruppe	Modell	Einsatzbereich	Schaltstufen	Zähneabstufung	Freilaufkörper-Standard	Besonderheit	UVP
060-66720	ACERA	CS-HG200-9	MTB/Trekking	9-fach	11 - 32	Shimano (Hyperglide) MTB		25,95 €
060-66721	ACERA	CS-HG200-9	MTB/Trekking	9-fach	11 - 34	Shimano (Hyperglide) MTB		25,95 €
060-66784	CUES	CS-LG300-9	MTB/Trekking	9-fach	11 - 36	Shimano (Hyperglide) MTB	LINKGLIDE	28,95 €
060-66785	CUES	CS-LG300-9	MTB/Trekking	9-fach	11 - 41	Shimano (Hyperglide) MTB	LINKGLIDE	35,95 €
060-66786	CUES	CS-LG300-9	MTB/Trekking	9-fach	11 - 46	Shimano (Hyperglide) MTB	LINKGLIDE	42,95 €
060-66716	ALIVIO	CS-HG400-9	MTB/Trekking	9-fach	11 - 28	Shimano (Hyperglide) MTB		29,95 €
060-66717	ALIVIO	CS-HG400-9	MTB/Trekking	9-fach	11 - 32	Shimano (Hyperglide) MTB		29,95 €
060-66718	ALIVIO	CS-HG400-9	MTB/Trekking	9-fach	11 - 34	Shimano (Hyperglide) MTB		29,95 €
060-66740	ALIVIO	CS-HG400-9	MTB/Trekking	9-fach	11 - 36	Shimano (Hyperglide) MTB		30,95 €
060-66719	ALIVIO	CS-HG400-9	MTB/Trekking	9-fach	12 - 36	Shimano (Hyperglide) MTB		30,95 €
060-66787	CUES	CS-LG400-9	MTB/Trekking	9-fach	11 - 36	Shimano (Hyperglide) MTB	LINKGLIDE	34,95 €
060-66788	CUES	CS-LG400-9	MTB/Trekking	9-fach	11 - 41	Shimano (Hyperglide) MTB	LINKGLIDE	40,95 €
060-66789	CUES	CS-LG400-9	MTB/Trekking	9-fach	11 - 46	Shimano (Hyperglide) MTB	LINKGLIDE	47,95 €
060-67644	DEORE XT	CS-M770	MTB/Trekking	9-fach	11 - 32	Shimano (Hyperglide) MTB		84,95 €
060-67645	DEORE XT	CS-M770	MTB/Trekking	9-fach	11 - 34	Shimano (Hyperglide) MTB		84,95 €
060-66735	SORA	CS-HG400-9	Road	9-fach	11 - 25	Shimano (Hyperglide) MTB		29,95 €
060-67616	TIAGRA SORA	CS-HG50-9	Road	9-fach	12 - 25	Shimano (Hyperglide) MTB		33,95 €
060-67618	TIAGRA SORA	CS-HG50-9	Road	9-fach	13 - 25	Shimano (Hyperglide) MTB		33,95 €





# FIND YOUR FAST

SHIMANO



Foto: Marc Barnmeuter



120 Tage:

456 km  
Schwimmen

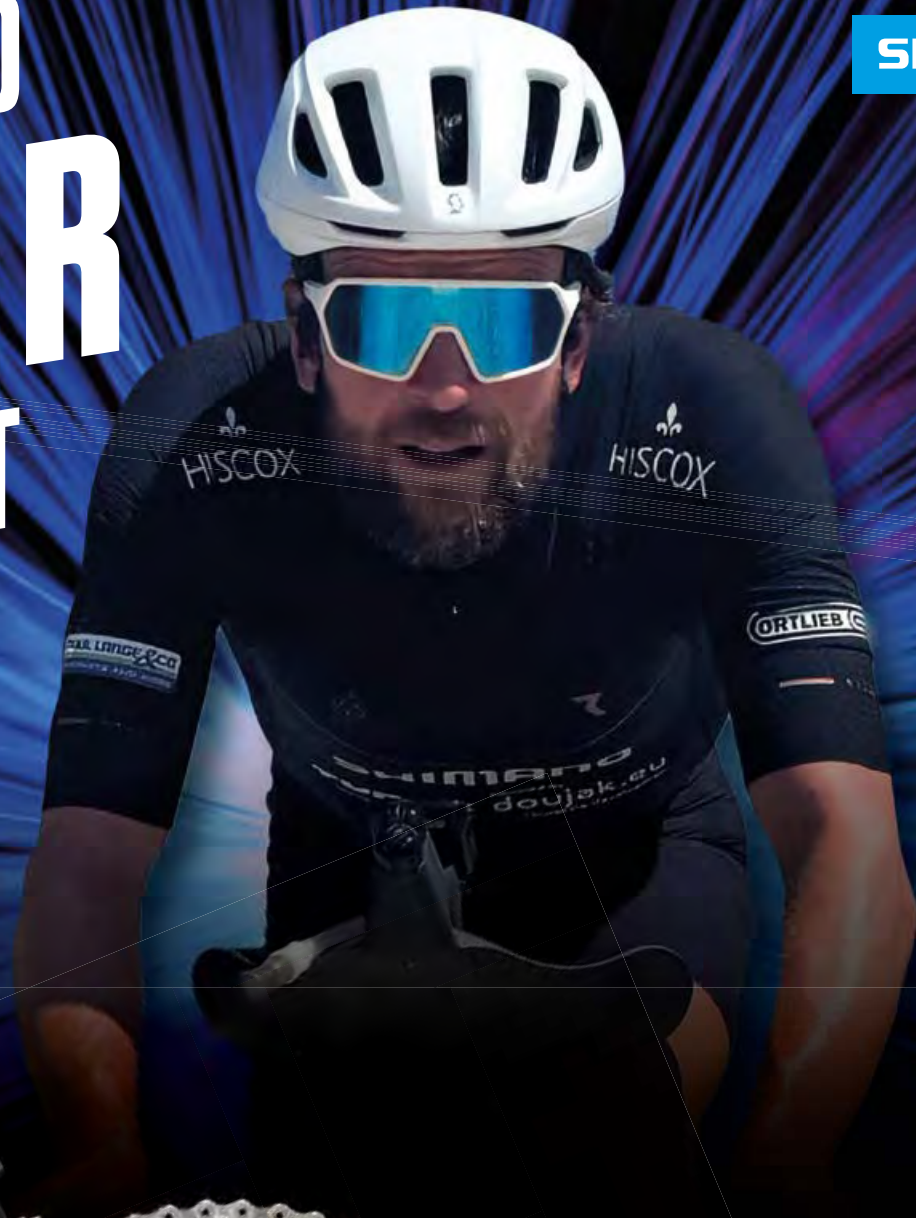
21.600 km  
Radfahren

5.064 km  
Laufen

Extremsportler Jonas Deichmann stellt mit 120 Triathlon-Langdistanzen in 120 Tagen einen neuen Weltrekord auf.

Jonas  
Deichmann  
im Interview



**DURA-ACE**

**PAUL LANGE & CO**  
www.paul-lange.de





### Kassetten 8-fach | 7-fach

Artikelnummer	Gruppe	Modell	Einsatzbereich	Schaltstufen	Zähneabstufung	Freilaufkörper-Standard	UVP
060-66203	ALTUS	CS-HG31-8	MTB/Trekking	8-fach	11 - 30	Shimano (Hyperglide) MTB	19,95 €
060-66204	ALTUS	CS-HG31-8	MTB/Trekking	8-fach	11 - 32	Shimano (Hyperglide) MTB	19,95 €
060-66205	ALTUS	CS-HG31-8	MTB/Trekking	8-fach	11 - 34	Shimano (Hyperglide) MTB	21,95 €
060-66206	ACERA	CS-HG41-8	MTB/Trekking	8-fach	11 - 30	Shimano (Hyperglide) MTB	22,95 €
060-66207	ACERA	CS-HG41-8	MTB/Trekking	8-fach	11 - 32	Shimano (Hyperglide) MTB	22,95 €
060-66208	ACERA	CS-HG41-8	MTB/Trekking	8-fach	11 - 34	Shimano (Hyperglide) MTB	24,95 €
060-67624	ALIVIO	CS-HG51-8	MTB/Trekking	8-fach	11 - 28	Shimano (Hyperglide) MTB	26,95 €
060-67623	ALIVIO	CS-HG51-8	MTB/Trekking	8-fach	11 - 30	Shimano (Hyperglide) MTB	26,95 €
060-67625	ALIVIO	CS-HG51-8	MTB/Trekking	8-fach	11 - 32	Shimano (Hyperglide) MTB	26,95 €
060-66797	ACERA	CS-HG400-8	MTB/Trekking	8-fach	11 - 40	Shimano (Hyperglide) MTB	32,95 €
060-67612	CLARIS	CS-HG50-8	Road	8-fach	12 - 25	Shimano (Hyperglide) MTB	34,95 €
060-66209	ACERA	CS-HG41-7	MTB/Trekking	7-fach	11 - 28	Shimano (Hyperglide) MTB	20,95 €
060-66733	-	CS-HG200-7	MTB/Trekking	7-fach	12 - 28	Shimano (Hyperglide) MTB	23,95 €
060-66734	-	CS-HG200-7	MTB/Trekking	7-fach	12 - 32	Shimano (Hyperglide) MTB	23,95 €



# KMC REACT



## Kassetten und Ketten perfekt abgestimmt

Mit der REACT-Serie schließt KMC eine Lücke im Programm für Antriebslösungen. Für klassische Fahrräder und E-Bikes mit Kettenschaltungen sind jetzt auch hochwertige Kassetten im Angebot. Wie die KMC-Kettenblätter und -Ritzel sind auch die REACT-Kassetten genau auf das Design von KMC-Ketten abgestimmt. Durch das perfekte Zusammenspiel reduziert sich die Reibung der Einzelteile und die Lebensdauer aller Antriebskomponenten wird erhöht. Sorgfältig gearbeitete Aufstiegs- und Abstiegsrampen sorgen für eine präzise Kettenführung und verbessern die Schalteigenschaften über den gesamten Wirkungsbereich. Die aus hochfestem Stahl gefertigten REACT-Kassetten sind kompatibel mit Shimano HG und erhältlich in unterschiedlichen Abstufungen für 8- bis 11-fach-Systeme.



### Kassetten 11-FACH

Artikelnummer	Modell	Einsatzbereich	Schaltstufen	Zähneabstufung	Freilaufkörper-Standard	UVP
060-66806	REACT	MTB/Trekking	11-fach	11 - 42	Shimano (Hyperglide) MTB	64,95 €
060-66807	REACT	MTB/Trekking	11-fach	11 - 50	Shimano (Hyperglide) MTB	69,95 €

### Kassetten 10-FACH

Artikelnummer	Modell	Einsatzbereich	Schaltstufen	Zähneabstufung	Freilaufkörper-Standard	UVP
060-66804	REACT	MTB/Trekking	10-fach	11 - 36	Shimano (Hyperglide) MTB	43,95 €
060-66805	REACT	MTB/Trekking	10-fach	11 - 42	Shimano (Hyperglide) MTB	46,95 €

### Kassetten 9-FACH | 8-FACH

Artikelnummer	Modell	Einsatzbereich	Schaltstufen	Zähneabstufung	Freilaufkörper-Standard	UVP
060-66799	REACT	MTB/Trekking	9-fach	11 - 32	Shimano (Hyperglide) MTB	29,95 €
060-66803	REACT	MTB/Trekking	9-fach	11 - 36	Shimano (Hyperglide) MTB	31,95 €
060-66798	REACT	MTB/Trekking	8-fach	11 - 32	Shimano (Hyperglide) MTB	24,95 €





**TEKTRO**



## TEKTRO Scheibenbremsbelag E10.11

Art.Nr.: 040-32781, 4 mm Belagstärke

**9,99 €**

Kunstharz-Scheibenbremsbeläge für 2 Kolben Scheibenbremsen.

Kompatibel für HD-M740, HD-M730, HD-M520, HD-M521, HD-M510, HD-M500, HD-M501, HD-M290, HD-M291, HD-M285, HD-M286, HD-T710, HD-T520, HD-T530, HD-T290, HD-T285, HD-T525, MD-M500, MD-M300, MD-M280, MD-C510, MD-C400.

**TEKTRO**



## TEKTRO Scheibenbremsbelag IOX.11

Art.Nr.: 040-32782, 4 mm Belagstärke

**9,99 €**

Kunstharz-Scheibenbremsbeläge für mechanische Scheibenbremsen. Kompatibel für MD-M311.

**TEKTRO**



## TEKTRO Scheibenbremsbelag P20.11

Art.Nr.: 040-32789, 4 mm Belagstärke

**9,99 €**

Kunstharz-Scheibenbremsbeläge für 2 Kolben Scheibenbremsen.

Kompatibel für HD-M740, HD-M730, HD-M520, HD-M521, HD-M510, HD-M500, HD-M501, HD-M290, HD-M291, HD-M285, HD-M286, HD-T710, HD-T520, HD-T530, HD-T290, HD-T285, HD-T525, HD-E715, HD-E530, HD-E525, HD-E520, HD-E500, MD-M500, MD-M300, MD-M280, MD-C510, MD-C400.

**TEKTRO**



## TEKTRO Scheibenbremsbelag E11.11

Art.Nr.: 040-33278, 5 mm Belagstärke

**9,99 €**

Kunstharz-Scheibenbremsbeläge für 2 Kolben Scheibenbremsen. Kompatibel für HD-T390.

**TEKTRO**



## TEKTRO Scheibenbremsbelag Q13RS

Art.Nr.: 040-32822, 5 mm Belagstärke

**14,99 €**

Kunstharz-Scheibenbremsbeläge für 4 Kolben Scheibenbremsen.

Kompatibel für HD-E745, HD-T745, HD-E741, HD-T741, HD-E740, HD-T740, HD-T737.

**TEKTRO**



## TEKTRO Scheibenbremsbelag P21.11

Art.Nr.: 069-22814, 5 mm Belagstärke

**14,99 €**

Kunstharz-Scheibenbremsbeläge für 2 Kolben Scheibenbremsen.

Kompatibel für HD-M740, HD-M730, HD-M520, HD-M521, HD-M510, HD-M500, HD-M501, HD-M290, HD-M291, HD-M285, HD-M286, HD-T710, HD-T520, HD-T530, HD-T290, HD-T285, HD-T525, HD-E715, HD-E530, HD-E525, HD-E520, HD-E500, MD-M500, MD-M300, MD-M280, MD-C510, MD-C400.



**SHIMANO**

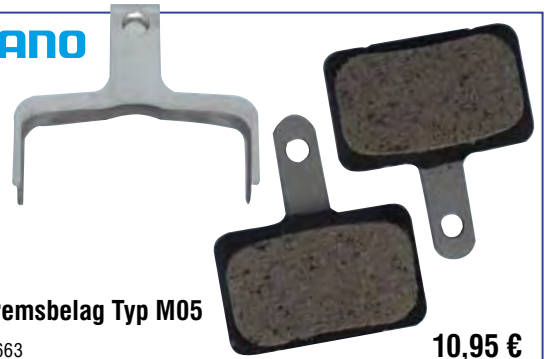

**SHIMANO  
Scheibenbremsbelag Typ M05**

Art.Nr.: 040-33663

**10,95 €**

Kunstharz-Scheibenbremsbeläge kompatibel für BR-C501, BR-M575, BR-M525, BR-M495, BR-M486, BR-M485, BR-M475, BR-M465, BR-M447, BR-M446, BR-M445, BR-M416, BR-M416A, BR-M415, BR-M4050, BR-M3050, BR-M395, BR-M375, BR-M365, BR-M355, BR-M315, BR-T675, BR-T615, BR-TX805, BR-MT500, BR-MT400, BRMT200, BR-UR300.

**SHIMANO**



**SHIMANO  
Scheibenbremsbelag Typ B05S**

Art.Nr.: 040-33669

**11,95 €**

Kunstharz-Scheibenbremsbeläge kompatibel für BR-C501, BR-M575, BR-M525, BR-M495, BR-M486, BR-M485, BR-M475, BR-M465, BR-M447, BR-M446, BR-M445, BR-M416, BR-M416A, BR-M415, BR-M4050, BR-M3050, BR-M395, BR-M375, BR-M365, BR-M355, BR-M315, BR-T675, BR-T615, BR-TX805, BR-MT500, BR-MT400, BRMT200, BR-UR300.

**SHIMANO**



**SHIMANO Scheibenbremsbelag Typ G05A**

Art.Nr.: 040-33674

**15,95 €**

Kunstharz-Scheibenbremsbeläge kompatibel für BR-M9000, BR-M9020, BR-M987, BR-M985, BR-M8100, BR-M8000, BR-M785, BR-M7100, BR-M7000, BR-M675, BR-M666, BR-M6100, BR-M6000, BR-M615, BR-S7000, BR-S700, BR-CX77, BR-RS785, BR-R785, BR-R517, BR-R317.

**SHIMANO**



**SHIMANO  
Scheibenbremsbelag Typ L05A**

Art.Nr.: 040-33672

**25,95 €**

Kunstharz-Scheibenbremsbeläge kompatibel für BR-M8110, BR-M7110, BR-R9270, BR-R8170, BR-R9170, BR-R8070, BR-R7070, BR-4770, BR-RS805, BR-RS505, BR-RS405, BR-RS305, BR-U5000, BR-RX810, BR-RX400.

## UNSER TIPP

### Kunstharz-Scheibenbremsbeläge

Die Shimano Kunstharz-Bremsbeläge zeichnen sich durch eine weichere Belagmischung aus, sind geräuschärmer und der Schwerpunkt liegt auf einer guten Dosierbarkeit. Speziell entwickelt für Trockenheit und Nässe.

### Metall-Scheibenbremsbeläge

Die SHIMANO Metall-Bremsbeläge zeichnen sich durch extrem festes Belagmaterial und durch ihre lange Lebensdauer aus. Sie sorgen für eine hohe Bremskraft auch unter Extrembedingungen. Speziell entwickeltes Design für Sand und Schlamm.

**SHIMANO**



**SHIMANO Scheibenbremsbelag Typ D03S**

Art.Nr.: 040-33662

**22,95 €**

Kunstharz-Scheibenbremsbeläge kompatibel für BR-M8120, BR-M7120, BR-M6120, BR-M8020, BR-M820, BR-M810, BR-M640, BR-MT520, BR-MT420.



**SHIMANO**



**SHIMANO Scheibenbremsbelag Typ J05A mit Kühlrippen**

Art.Nr.: 040-33677, Ice-Tech

**28,95 €**

Kunstharz-Scheibenbremsbeläge kompatibel für BR-M9000, BR-M9020, BR-M987, BR-M985, BR-M8100, BR-M8000, BR-M785, BR-M7100, BR-M7000, BR-M675, BR-M666, BR-M6100, BR-M6000, BR-M615, BR-S700, BR-RS785, BR-R785.

**SHIMANO**



**SHIMANO Scheibenbremsbelag Typ H03A mit Kühlrippen**

Art.Nr.: 040-33713, Ice-Tech

**34,95 €**

Kunstharz-Scheibenbremsbeläge kompatibel für BR-M8020, BR-M820, BR-M640.

**SHIMANO**



**SHIMANO Scheibenbremsbelag Typ K04S**

Art.Nr.: 040-33700

**19,95 €**

Metall-Scheibenbremsbeläge kompatibel für BR-M9100, BR-M9110, BR-M8110, BR-R9270, BR-R8170, BR-R9170, BR-R8070, BR-R7070, BR-4770, BR-RS805, BR-RS505, BR-RS405, BR-RS305, BR-U5000, BR-RX810, BR-RX400.

**SHIMANO**

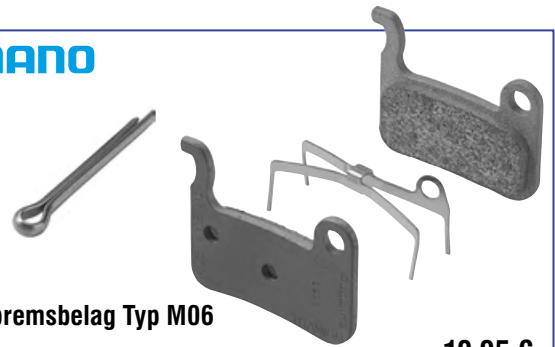

**SHIMANO Scheibenbremsbelag Typ M06**

Art.Nr.: 040-33705

**19,95 €**

Metall-Scheibenbremsbeläge kompatibel für BR-M975, BR-M966, BR-M965, BR-M800, BR-M776, BR-M775, BR-M765, BR-M665, BR-M601, BR-M596, BR-M595, BR-M585, BR-M545, BR-M535, BR-R505, BR-T665, BR-T605.

**SHIMANO**



**SHIMANO Scheibenbremsbelag Typ G04Ti**

Art.Nr.: 040-33659, mit Titanträgerplatte  
Art.Nr.: 040-33714, G04S

**22,95 €**  
19,95 €

Metall-Scheibenbremsbeläge kompatibel für BR-M9000, BR-M9020, BR-M987, BR-M985, BR-M8100, BR-M8000, BR-M785, BR-M7100, BR-M7000, BR-M675, BR-M666, BR-M6100, BR-M6000, BR-M615, BR-S7000, BR-S700, BR-CX77, BR-RS785, BR-R785, BR-R517, BR-R317.

**SHIMANO**



**SHIMANO Scheibenbremsbelag Typ L04C**

Art.Nr.: 040-33703

**29,95 €**

Metall-Scheibenbremsbeläge kompatibel für BR-M8110, BR-M7110, BR-R9270, BR-R8170, BR-R9170, BR-R8070, BR-R7070, BR-4770, BR-RS805, BR-RS505, BR-RS405, BR-RS305, BR-U5000, BR-RX810, BR-RX400.



## Verschleiß Scheibenbremsbeläge

Der Verschleiß bei Scheibenbremsbelägen hängt sehr stark vom Fahrstil, Gelände, Wetter und Untergrundbedingungen ab. Schlamm und Wasser reiben die Beläge relativ schnell auf. Daher ist es schwer, die Lebensdauer der Beläge in Kilometern anzugeben.

Auch ist der Verschleiß je nach Scheibenbremsen-Typ und Belag unterschiedlich. Führen Sie einen regelmäßigen Check der Disc-Beläge durch, denn nur so können Sie die Bremsscheibe vor einem Schaden bewahren. Bei den meisten Bremsen müssen die Beläge zum Check ausgebaut werden.

## Schlechte Bremsleistung

Kann folgende Ursachen haben:

- 1) Bremse nicht eingebremst. Hier helfen ca. 30 Vollbremsungen.
- 2) Bremse verölt und verdreht. Scheibe und Bremssattel säubern.
- 3) Bremsbeläge sind verschmutzt. Oberfläche mit feinem Schmirgel säubern.
- 4) Bremsbeläge verglast. Neue Beläge montieren.
- 5) Bremse hat kaum einen Druckpunkt. Prüfen Sie zuerst, ob das System undicht ist. Checken Sie alle Leitungen und Anschlüsse. Sollte das nicht der Fall sein, ist Luft im System. Da hilft nur, Bremse entlüften.

## Quietschende Scheibenbremse

Bei diesem Problem ist keine einheitliche Vorgehensweise möglich. Hier sollte man deshalb folgendes versuchen:

- 1) Alle Schrauben am Bremssattel und an der Bremsscheibe nachziehen.
- 2) Mit Schmirgelpapier (120 Körnung) die oberste, oft glasige Schicht auf den Bremsbelägen abnehmen.
- 3) Die Übertragung von Schwingungen könnte auch die Ursache sein.
- 4) Scheibe und Bremse reinigen. Im Laufe der Zeit sammelt sich einiges auf der Oberfläche von Scheibe und Bremsbeläge an, was eventuell auch das Quietschen negativ beeinflusst.
- 5) Bremssattelaufgabe verbessern. Quietschgeräusche entstehen durch Schwingungen. Oft liegt zwischen Bremssattel und Rahmen eine Lackschicht. Entfernen Sie diese mit einer kleinen Feile, so dass die Kontaktfläche hinterher blank und plan ist.

**Besser ist, wenn Sie zum ZEG-Fachhändler gehen und dieser mit einem Fräswerkzeug die Lackschicht abfräst.**

## Stotternde/ruckelnde Scheibenbremse

Häufige Fehlerquellen sind:

- 1) Verdrehte oder verglaste Scheibenbremsbeläge.
- 2) Bremsscheibe hat einen leichten Schlag oder die Scheibe hat starke Riefen und muss ausgetauscht werden.

## Schleifende Scheibenbremse

- 1) Die Schrauben nachziehen: Die Schrauben am Bremssattel können sich durch Vibration lösen. Prüfen Sie den Sitz und ziehen die Schrauben mit dem vorgeschriebenen Anzugsdrehmoment nach. Magura (6 Nm), SHIMANO (6-8 Nm), Hayes (12 Nm), Formula (9 Nm).
- 2) Verschraubung der Scheibe prüfen: Ziehen Sie alle Schrauben gleichmäßig über Kreuz mit dem empfohlenen Anzugsdrehmoment an.
- 3) Bremsscheibensitz prüfen: Entfernen Sie die Scheibe einmal von der Nabe. Ist die Auflagefläche sauber, achten Sie immer auf einen planen Sitz. Auch kann es vorkommen, dass ein schlecht gefräster Scheibenflansch an der Nabe das Schleifen verursacht.
- 4) Scheibe ausrichten: Hat die Bremsscheibe einen kleinen Schlag, kann man diesen mit einem Richtwerkzeug ausrichten.







## QUAXAR Universal-Entlüftungsbox

Art.Nr.: 040-32619

**42,99 €**

Werkstattbox zur Befüllung oder zum Austausch alter Bremsflüssigkeit sowie für das Entlüften des Bremssystems; Entlüftungszubehörteile passend für Hope, Magura, Avid, Hayes, Formula und Gatorbrake. Geeignet für Mineralöl- und DOT Systeme.



## KMC Kettenwachs

Art.Nr.: 080-22481, 150 ml

ab **17,95 €**

(Grundpreis 1 Liter = 119,67 €)

Art.Nr.: 080-22482, 500 ml

49,95 €

(Grundpreis 1 Liter = 99,90 €)

Unser Kettenwachs in der kleinen Flasche für unterwegs. KMC GO WAX bildet einen wasserabweisenden Mikrofilm auf der Kette, der dauerhaft starke Schmutzanhaftungen verhindert und den damit verbundenen beschleunigten Verschleiß minimiert. Biologisch abbaubar, frei von PFSA und scharfen Lösungsmitteln. Anwenderfreundlich – die Kette muss vor dem Nachwachsen nicht entwachst werden.



## TEKTRO Mineralöl

Art.Nr.: 080-22474, 100 ml

**9,99 €**

Bremsflüssigkeit Mineralöl für hydraulische Fahrrad-Scheibenbremsen. Viele Wartungs- und Reparaturarbeiten am Bike können mit ein wenig Knowhow und den passenden Pflegemitteln und Ersatzteilen schnell und einfach selbst erledigt werden. Um die Bremskraft Ihrer hydraulischen Scheibenbremse gewährleisten zu können, darf Mineralöl in Ihrer heimischen Fahrradwerkstatt nicht fehlen.



## SHIMANO Entlüftungsset

Art.Nr.: 090-39153

**51,95 €**

Das Profi-Entlüftungsset TL-BR enthält alle nötigen Teile für eine sachgemäße Entlüftung von hydraulischen SHIMANO Scheibenbremssystemen, sowohl für den Bremsattel als auch für die Bremsgriffe.



## BULLS Kettenstrebenschutz

Art.Nr.: 050-30509, schwarz

**9,99 €**

Durch Verwendung von besonders leistungsstarkem Neopren wird verhindert, dass beim Durchschlagen der Kette der Rahmen Schaden nimmt.

Länge: 325 mm



## WURTH Bremsenreiniger

Art.Nr.: 080-22616, 500 ml

**5,99 €**

(Grundpreis 1 Liter = 11,98 €)

Zum umweltschonenden und schnellen Reinigen von Scheibenbremsen. Enthält keine Chlorkohlenwasserstoffe, FCKW, Aromate oder als gesundheitsschädlich eingestufte Bestandteile.



# SCHUTZBLECHE





# UNSER TOP TIPP



**NEU**



## HIGHLIGHTS:

- aus schlagfestem Hochleistungskunststoff
- Reifenbreiten bis 52 mm



## SKS Speedrocker XL SET

Art.Nr.: 060-76048

Ready to rock the Gravel! Das SKS Schutzblechset SPEEDROCKER XL aus schlagfestem Hochleistungskunststoff gibt es jetzt auch für Reifenbreiten bis 52 mm. Ein besonderes Feature ist die Doppelspoiler-Funktion am Vorderradschutz, der mit gummierten Klett-Straps befestigt wird. Der Hinterradschutz garantiert durch sein ausziehbares Verlängerungsprofil ebenfalls einen perfekten Spritzschutz und wird mit stabilen Gummistraps fixiert.

- Aus schlagfestem Hochleistungskunststoff
- Doppelspoiler-Funktion vorne
- Ausziehbares Verlängerungsprofil hinten
- Für breite Reifen bis 52 mm
- Made in Germany

Breite 57 mm, für Reifen bis 52 mm | Gewicht: ca. 450 g | Material: Kunststoff  
Radschutzlänge vorn: 500 + 210 mm | Radschutzlänge hinten: 950 mm



Scannen und  
mehr erfahren!

Set

**59,99 €**

Art.Nr.:060-76048



**MONKEY  
LINK**  
RECHARGE



**MonkeyLink ML Fender SET MTB Recharge  
Radschutz-Set 26–29 Zoll**

Art.Nr.: 060-76701

Set **79,99 €**

Auch einzeln erhältlich:

Art.Nr.: 060-76697, ML Fender Front MTB 26–29 Zoll 44,99 €

Art.Nr.: 060-76696, ML Fender Rear MTB Recharge 26–29 Zoll 49,99 €

Für MTB's mit bereits vorgerüsteter MonkeyLink-Verbindung. Auch diese profitieren von der smarten Verbindung. Mit nur wenigen Einzelteilen ist eine Nachrüstung auf den neuen MonkeyLink-Standard jederzeit möglich. Wie beim E-Bike werden die Komponenten magnetisch zugeführt und mit einem Klick mechanisch arretiert. Komponenten der Recharge Serie werden über den integrierten Akku mit Strom versorgt und können über einen USB-Anschluss bequem geladen werden. Die Rückleuchte ist abnehmbar und kann so einfach geladen werden. Sollte an Ihrem MTB noch kein MonkeyLink-System verbaut sein, finden Sie die nötigen Systemkomponenten zum Nachrüsten im Kapitel MonkeyLink.

Gewicht: 490 g | Reifenbreite: 3.0 Zoll | Radschutzlänge vorne: 616 mm | hinten: 684 mm







## SKS S-GUARD

Art.Nr.: 060-76036, 29 Zoll, schwarz

9,99 €

Der kleine und super leichte Hinterradschutz S-GUARD bietet einen erstaunlich effektiven Spritzschutz. Aus weichem, aber dennoch robustem Kunststoff, passt er dank der speziellen Befestigungsvorrichtung unter nahezu jeden Sattel. Schnell und unkompliziert kann das Schutzblech ohne Werkzeug montiert und wieder abgenommen werden. Das matt-schwarze Design mit glänzendem SKS-Logo unterstreicht die cleane Optik. Für einen Extra-Diebstahlschutz kann der S-GUARD auch mit einem Kabelbinder am Sattel fixiert werden.

Material: Kunststoff | Gewicht: 24 g | Länge: 290 mm  
Reifenbreite: 0,8–4,8, 20–120 mm



passend zum X-Blade



## SKS FLAP GUARD

Art.Nr.: 060-76035, 29 Zoll, schwarz

9,99 €

Klein, aber oho: Der super leichte Radschutz FLAP GUARD bietet einen erstaunlich effektiven Spritzschutz. Zusätzlich sorgt der kleine Fender dafür, dass der Schmutz von den Gabeldichtungen fern gehalten wird. Das matt-schwarze Design mit glänzendem SKS-Logo unterstreicht die cleane Optik. Das Schutzblech ist aus weichem, aber robustem Hochleistungskunststoff gefertigt, sodass es flexibel sowohl an der Gabel als auch am Hinterbau anhand der mitgelieferten Kabelbinder montiert werden kann.

Material: Kunststoff | Gewicht: 45 g | Länge: 317 mm | Reifenbreite: 50–66 mm





### SKS SHOCKBOARD

Art.Nr.: 060-76100, 26 Zoll, schwarz

**17,99 €**

Adapter für Cannondale Headshok®

Art.Nr.: 10178, Starrgabeln

4,99 €

Art.Nr.: 10176, Befestigungsset

6,99 €

Ultraleichtes SnapOn Dirtboard, für fast alle Federgabeln, extrem leicht und dennoch bruchsicher, Quick-Release-Adapter. Inkl. 5 Konus-Adapter von 15–35 mm.

Material: Kunststoff | Gewicht: 97 g | Reifenbreite: 2.5 Zoll  
Radschutzlänge vorne: 600 mm



### SKS SHOCKBLADE

Art.Nr.: 060-76006, 26 und 27,5 Zoll, schwarz

Art.Nr.: 060-76007, 29 Zoll, auch für 27,5 Plus, Gewicht: 112 g

je **24,99 €**

Das vordere, hochwertige 2-Komponenten Dirtboard zur Gabelmontage bei Mountain- und Trekkingbikes, das Dirtboard ist in den Größen 26/27,5 und 28/29 Zoll erhältlich. Der Klemmkonus verschwindet fast unsichtbar im Schaftrohr, passend bis max. 3.0 Zoll Reifenbreite, zum Lieferumfang gehören 5 Konus-Adapter von 15–35 mm.

Material: Kunststoff | Gewicht: 101 g | Reifenbreite: 3.0 Zoll  
Radschutzlänge 26 + 27,5 Zoll: 605 mm / 29 Zoll: 680 mm

### SKS BEAVERTAIL XL SET

Art.Nr.: 060-76031, 26, 27,5, 28 Zoll, schwarz

Set **19,99 €**

Auch einzeln erhältlich:

Art.Nr.: 060-76032, BEAVERTAIL XL REAR,

Gewicht: 195 g

12,99 €

Speziell für alle Mountainbikes gibt es das bewährte SKS-BEAVERTAIL jetzt auch als XL-Version, mit optimiertem Spritzschutz, auch für Federgabeln geeignet. Robuste Stahlwinkel garantieren sichere und einfache Montage, Reifenbreite max. 54 mm.

Material: Kunststoff | Gewicht: 290 g | Reifenbreite: 2.5 Zoll  
Radschutzlänge vorne: 626 mm | Radschutzlänge hinten: 766 mm



### SKS SHOCKBOARD XL

Art.Nr.: 060-76099, 27,5, 28, 29 Zoll, schwarz

**19,99 €**

Adapter für Cannondale Headshok®

Art.Nr.: 10178, Starrgabeln

4,99 €

Art.Nr.: 10176, Befestigungsset

6,99 €

Die Klassiker jetzt auch in XL – Das SHOCKBOARD XL ist der große Bruder des Erfolgsmodelles SHOCKBOARD und wartet mit einem erhöhten Spritzschutz auch für große Raddurchmesser auf. Wie gewohnt kommt das Modell mit Quick-Release-Befestigung für den Gabelschaft, passend bis max. 2.5 Zoll Reifenbreite, zum Lieferumfang gehören 5 Konus-Adapter von 15–35 mm.

Material: Kunststoff | Gewicht: 96 g | Reifenbreite: 2.5 Zoll  
Radschutzlänge vorne: 655 mm



### SKS X-BLADE

Art.Nr.: 060-76005, X-BLADE 26 + 27,5 Zoll, Gewicht: 228 g

Art.Nr.: 060-76005, 29 Zoll, schwarz

je **24,99 €**

Das hochwertige 2-Komponenten Dirtboard für das Hinterrad der Mountain- und Trekkingbikes, egal ob du 26, 27,5, 28 oder 29 Zoll fährst. Durch die Quick-Release-Befestigung lässt sich das Dirtboard an fast jede Sattelstütze montieren und durch die 2-Gelenk-Technik optimal ans Rad anpassen, passend bis max. 3.0 Zoll Reifenbreite.

Material: Kunststoff | Gewicht: 239 g | Max. Außendurchmesser: 35 mm  
Reifenbreite: 3.0 Zoll | Radschutzlänge 29 Zoll: 620 mm / 26 + 27,5 Zoll: 550 mm







Made in Germany

Passend zum INFINITY-System

## SKS INFINITY UNIVERSAL MUDGUARD FRONT

Art.Nr.: 051-22165, 56 mm Profilbreite  
 Art. Nr. 051-22166, 75 mm Profilbreite

je **24,99 €**

Das INFINITY UNIVERSAL MUDGUARD FRONT mit schwarz mattierter Oberfläche ist das Gegenstück zum Gepäckträger-Schutzblech INFINITY UNIVERSAL MUDGUARD REAR. Es lässt sich im Handumdrehen an der Gabelbrücke über einen Winkel verschrauben oder mit Softbindern befestigen. Die Unterlaufstrebe wird mit robusten Klettgurten an der Gabel montiert.

Material: Kunststoff/Aluminium | Gewicht: 283 g | Profilbreite: 56 mm  
 Radgröße: 27,5", 28", 29"



## SKS MUDROCKER REAR

Art.Nr.: 060-76045, 27,5, 28, 29 Zoll, schwarz

**34,99 €**

Die schönste Lösung für den Fall der Fälle: Das SKS Schutzblech aus glasfaserverstärktem Kunststoff in schwarzem, matt-glänzendem Design ist so am Hinterrad integriert, dass Rahmen und Laufrad eine Einheit bilden. Dabei wehrt der sehr lange Mudguard Dreck und Spritzwasser optimal ab. Ein weiterer Vorteil: Der MUDROCKER REAR ist auch für Fully Bikes und Mountainbikes mit Vario-Stützen geeignet

Material: Kunststoff | Gewicht: 283 g | Reifenbreite: 2.2 - 3.0 Zoll  
 Radschutzlänge: 840 mm



## SKS MUDROCKER FRONT

Art.Nr.: 060-76046, 27,5, 28, 29 Zoll, schwarz

**29,99 €**

Mit dem SKS Schutzblech MUDROCKER FRONT aus schlagfestem Hochleistungskunststoff bleibt der Fokus auf dem Trail. Und der Matsch aus dem Gesicht. Der Radschutz mit gummierten, lackschonenden Klettstraps oder Kabelbindern lässt sich schnell an der Gabelbrücke montieren und genauso schnell wieder abnehmen. Auch kann der MUDROCKER mit einem speziellen Adapter fest montiert werden, wenn auf der Gabelbrücke Gewinde vorhanden sind.

Material: Kunststoff | Gewicht: 155 g | Reifenbreite: 2.2 - 3.0 Zoll  
 Radschutzlänge vorne: 490 mm





passend zum X-TRA DRY



### SKS MUD-X

Art.Nr.: 060-76002, 12–29 Zoll, schwarz

7,99 €

Leichtes Dirtboard mit Gummihalterung am Unterrohr, passend für alle gängigen Rahmen, inkl. Moosgummi Auflage gegen Kratzer und für erhöhte Verdrehsicherheit.

Material: Kunststoff | Gewicht: 90 g | Reifenbreite: 2.5 Zoll | Radschutzlänge: 310 mm



passend zum X-Blade



### SKS X-BOARD

Art.Nr.: 060-76001, 12-29 Zoll, schwarz

12,99 €

Das Freeride-Dirtboard für die Montage am Unterrohr, passend zum X-Blade, ideal für alle Enduro-Bikes mit Longtravel- oder Doppelbrückengabeln, hochwertiger 2-Komponenten-Kunststoff, optimierter Spritzschutz, robuste Gummibefestigung mit verstellbaren Cabel-Spacern, für 12–29 Zoll Bikes.

Material: Kunststoff | Gewicht: 99 g | Reifenbreite: 2.5 Zoll | Radschutzlänge: 345 mm



### SKS X-TRA DRY XL

Art.Nr.: 060-76109, 27,5, 28, 29 Zoll, schwarz

19,99 €

Art.Nr.: 060-76110, X-TRA DRY XL

17,99 €

Die Klassiker jetzt auch in XL. Das Shockboard XL und das X-Tra-Dry XL sind die großen Brüder unserer Erfolgsmodelle Shockboard und X-Tra-Dry und warten mit einem erhöhten Spritzschutz auch für große Raddurchmesser auf. Wie gewohnt kommen beide Modelle mit Quick-Release-Befestigung für den Gabelschaft und die Sattelstütze. Das X-Tra-Dry XL verfügt zudem über ein einfach einzustellendes Winkelgelenk.

Material: Kunststoff | Gewicht: 162 g | Max. Außendurchmesser: 35 mm  
Reifenbreite: 1.75 - 2.5 Zoll | Radschutzlänge: 470 mm



für Kinder- und Jugendräder



### SKS ROWDY SET

Art.Nr.: 060-76120, 20–24 Zoll, schwarz

Set 19,99 €

ROWDY – das High-End-Dirtboard für Kinder- und Jugend-MTB's, das Multi-Adjust-Design passt an alle Rahmengenometrien, für Federgabel und Vollfederung, einfache Montage, maximaler Spritzschutz, für 20–24 Zoll Bikes.

Material: Kunststoff | Gewicht: 205 g | Max. Außendurchmesser: 40 mm  
Reifenbreite: 2.35 Zoll | Radschutzlänge vorne: 530 mm | Radschutzlänge hinten: 525 mm





passend zum S-BLADE

## SKS S-BOARD

Art.Nr.: 060-76008, 28 Zoll, schwarz

14,99 €

Schicker Clip-On-Vorderradschutz für Rennräder, Cyclocrosser, Hybrid- und Gravelbikes etc., für Reifenbreiten bis 38 mm, das S-BOARD ist der ideale Partner für unseren S-BLADE Hinterradschutz, seine leichte, zweigelenkige Quick-Release-Befestigung passt auch bei Aero-Gabeln, eine Kratzschutzfolie zählt ebenfalls zum Lieferumfang.

Material: Kunststoff | Gewicht: 89 g | Länge: 390 mm | Reifenbreite: 38 mm



## SKS S-BLADE

Art.Nr.: 060-76003, 28 Zoll, schwarz

13,99 €

Das S-BLADE ist der schmale Bruder unseres Top-Sellers X-TRA-DRY für den ambitionierten Rennradfahrer. Das S-BLADE lässt sich mit unserer Quick-Release-Befestigung an fast jedem Rennrad befestigen und die Winklereinstellung optimal anpassen.

Material: Kunststoff | Gewicht: 117 g  
Max. Außendurchmesser: 35 mm  
Reifenbreite: 38 mm | Radschutzlänge hinten: 465 mm



## SKS BEAVERTAIL SET

Art.Nr.: 060-76030, 26, 27,5, 28 Zoll, schwarz

Set 19,99 €

Allround-Steckradschutz in innovativem Design: optimierter Spritzschutz, auch für Federgabeln geeignet, robuster Stahlwinkel für sichere und einfache Montage, Reifenbreite max. 54 mm.

Material: Kunststoff | Gewicht: 311 g | Reifenbreite: 2.5 Zoll | Radschutzlänge vorne: 622 mm | Radschutzlänge hinten: 764 mm

## UNSER TIPP: STECKSCHUTZBLECHE

Sport-Bikes sind, aus Gewichtsgründen und solchen der „Optik“, nur mit dem nötigsten Zubehör ausgestattet. Außer der Lichtanlage fehlen auch ein Gepäckträger und Schutzbleche.

**Wie also kann man das Spritzwasser eindämmen, wenn klassische Bleche nicht zu montieren sind?**

**Lösung:** Man steckt sich einen Spritzschutz ans Rahmenrohr – sogenannte „Steckschutzbleche“. Mit „Blech“ aber haben die modernen Accessoires nicht mehr viel zu tun. Sie sind aus Kunststoff gemacht. Von der Bauart her kürzer als Traditions-„Bleche“, halten sie dem Biker dennoch das Wasser vom Leib, insbesondere von Gesicht

und Rücken. Außerdem üben sie eine weitere Schutzfunktion aus: Auch klebriger Schmutz wird erfolgreich abgewehrt, der in feuchtem Zustand liebend gern an den Reifen festbackt.

Dass Steckschutzbleche insgesamt sicherer sind als ihre fest montierten Pendanten, liegt an ihrer Halterung: Sie werden lediglich an einer Stelle oder zwei Stellen gehalten, besitzen also keine an den Ausfallenden von Rahmen und Gabel fest verschraubten Haltestreben.



Füße nass, Hose aber trocken – sofern das Schutzblech bis in Höhe der Radnabe herunterreicht. Hinten saugt der Windschatten-Effekt die Wasserfontäne noch ein klein wenig in Richtung Rücken.



Selbst, wenn das vordere Schutzblech bis auf 5 cm zum Boden herunterreicht, werden die Füße noch nass. Hinten schützen die montierten Strebenschutzbleche hingegen mehr als ausreichend.



### HEBIE VIPER MTB 0751 E

Art.Nr.: 060-76123, 26-29 Zoll

Set **19,95 €**

Passendes Zubehör:

Art.Nr.: 060-77913, 0799 uniVIP: Strebensatz für 757

12,95 €

Der Schutzblech-Klassiker im zeitlosen, modernen Design mit optimaler Funktionalität für den MTB-Bereich. Anbringung über die bewährten Befestigungswinkel. Schutzbleche sind abziehbar. Inkl. Befestigungsmaterial.

Gewicht: 290 g | Reifenbreite vorne: ca. 68 mm | Reifenbreite hinten: ca. 64 mm  
Radschutzlänge vorne: ca. 63 cm | Radschutzlänge hinten: ca. 78 cm



### HEBIE VIPER S 0755 E Set

Art.Nr.: 060-76171, 26-29 Zoll

Set **34,95 €**

Passendes Zubehör:

Art.Nr.: 060-77913, 0799 uniVIP: Strebensatz für 757

12,95 €

Universell montierbares Schutzblech-Set (vorne und hinten). Dicht am Reifen, dem Radradius folgend, wird die fahrende Person zuverlässig und unauffällig vor Nässe und Verschmutzung geschützt. Das Schutzblech passt für Radgrößen von 26-29 Zoll. Die Montage der curVIP-Streben gewährt vorne und hinten einen noch besseren Halt. Die Streben liegen dem Set bei.

Gewicht: 260 g | Reifenbreite vorne: ca. 65 mm | Reifenbreite hinten: ca. 65 mm  
Radschutzlänge vorne: ca. 72 cm | Radschutzlänge hinten: ca. 90 cm



### HEBIE VIPER X 0726 E

Art.Nr.: 060-76140, 26-29 Zoll

**25,95 €**

Exklusiver Spritzschutz fürs Hinterrad, passend für Rahmen mit und ohne Federung, spezielles Crossdesign, in Sekundenschnelle montiert, robuste Schnellspannbefestigung für alle Sattelstützen (bis 42 mm Rohr), Höhe und Anstellwinkel durch zwei stabile Gelenke stufenlos perfekt einstellbar.

Gewicht: 240 g | Reifenbreite: ca. 72 mm | Radschutzlänge: ca. 61 cm





**HEBIE Natter 26 0770 E**

Art.Nr.: 060-76129

Set **9,95 €**

Auch erhältlich:

Art.Nr.: 060-76125, Natter 24 Zoll, Set

9,95 €

Das extra flache Schutzblech für überbreite Reifen und übergroße Räder. Das Schutzblech NATTER 26-29 ist das Blech für Reifen mit über 60 mm Breite und einem Radradius von 26-29 Zoll. Es ist sehr leicht und kommt mit einer ganz eigenständigen Optik.

Gewicht: 160 g | Reifenbreite vorne: ca. 60 mm | Radschutzlänge vorne: 54 cm  
Reifenbreite hinten: ca. 60 mm | Radschutzlänge hinten: 75 cm



für Kinder-MTBs oder Falträder

**HEBIE TAIPAN 0756**

Art.Nr.: 060-76117, 16 Zoll

je Set **9,95 €**

Auch erhältlich:

Art.Nr.: 060-76170, Hebie TAIPAN 20 Zoll

Art.Nr.: 060-76118, Hebie TAIPAN 26 Zoll

Passendes Zubehör:

Art.Nr.: 060-77913, 0799 uniVIP

12,95 €

Art.Nr.: 060-76124, Strebensatz für 757 (nur für Taipan 20 Zoll)

9,95 €

Kinderrad und MTB-Steckblech-Set für 16 Zoll Laufräder (auch für Falträder). Inkl. Befestigungsmaterial.

Gewicht: 100 g | Reifenbreite: ca. 55 mm | Radschutzlänge vorne: ca. 37 cm  
Radschutzlänge hinten: ca. 47 cm



**HEBIE VIPER Racing 0742 E**

Art.Nr.: 060-75984, 28 Zoll

Set **19,95 €**

Rennrad-Spritzschutz für Vorderrad und Hinterrad, für 28 Zoll Reifengröße, sehr schönes, leichtes Design, abgestimmt auf die sportliche Rennradoptik, besonders guter Schutz durch breite Konstruktion und integriertem Spritzschutz (Flügel Nase), sehr gute Steifigkeit, bewährte Standard-Befestigung mit Winkel an Gabel und Hinterbausteg, in Sekundenschnelle montiert, inklusive Befestigungsmaterial (Winkel, etc.) aus Nirostahl.

Gewicht: 125 g (ohne Befestigungsmaterial) | Reifenbreite: ca. 35 mm  
Radschutzlänge vorne: ca. 54 cm | Radschutzlänge hinten: ca. 66 cm



**VIPER Trekking 0761 E**

Art.Nr.: 060-76130, 28 Zoll

Set **19,95 €**

Passendes Zubehör:

Art.Nr.: 060-77913, 0799 uniVIP: Strebensatz VIPER Bleche

12,95 €

Die klassische Urban/Trekking-Version des VIPER MTB 751 für das nicht ausgerüstete 28 Zoll-Rad im Alltagsgebrauch. Dicht am Reifen, dem Radradius folgend, schützt VIPER T unauffällig vor Nässe und Verschmutzung. In Sekundenschnelle montiert, inkl. Edelstahl-Befestigungsmaterial (Winkel etc.) und Sattelrohrklemme.

Gewicht: 280 g (ohne Befestigungsmaterial) | Reifenbreite: ca. 42-45 mm  
Radschutzlänge vorne: ca. 60 cm | Radschutzlänge hinten: ca. 78 cm



### SKS VELO 42 URBAN SET

Art.Nr.: 060-76012, 28 Zoll, schwarz

Set **24,99 €**

Ob in der Stadt oder auf Feldwegen – die SKS Schutzbleche VELO 42 URBAN sind die idealen Begleiter. Die Steckradschützer lassen sich nach Erstmontage werkzeuffrei mit der praktischen Universalbefestigung an fast allen Rahmenrohren anbringen.

Material: Kunststoff | Gewicht: 170 g | Reifenbreite: 28-38 mm  
Radschutzlänge vorne: 715 mm | Radschutzlänge hinten: 870 mm



### SKS RACEBLADE PRO XL SET

Art.Nr.: 060-76057, 28 Zoll, schwarz

Set **39,99 €**

Das ultimative Clip-On-Radschutz-Set für Rennräder und Cyclocrosser mit einer Reifenbreite zwischen 25 und 32 mm. Das einfache, zweigelenkige Quick-Release-Befestigungssystem passt auch auf Aero-Gabeln und bei Scheibenbremsen\*, die Radschützer können durch Verstellen der Strebenlängen perfekt an den Radius der Reifen angepasst werden. Der super leichte, extra-lange Spoiler bietet zusätzlichen Spritzschutz, inkl. Kratzschutzfolie.

Material: Kunststoff | Gewicht: 365 g | Reifenbreite: 25–32 mm  
Radschutzlänge vorne: 565 mm | Radschutzlänge hinten: 730 mm

\*Scheibenbremsenkompatibel: Bitte Bremszugführung beachten.



### SKS BLUEMELS CABLE LINE SET

Art.Nr.: 051-22169, 45 mm Profilbreite

Art. Nr. 051-22170, 55 mm Profilbreite

je Set **49,99 €**

Das verbesserte SKS Schutzblech-Set BLUEMELS CABLE LINE verfügt über ein innovatives MK Kabelführungssystem, in dem sich die Verkabelung mit Clips befestigen lässt. Die Spoiler sorgen für optimalen Spritzschutz. Dank der flexiblen Sandwichkonstruktion, in der hochfeine Aluminiumstreifen in einer Kunststoff-Ummantelung eingebettet werden, sind die glänzend schwarzen Radschützer extrem robust, biegesteif und korrosionsschutz.

Material: Kunststoff | Profilbreite: 45 mm | Reifenbreite: 1.2–1.8 Zoll  
Radschutzlänge vorne: 715 mm Radschutzlänge hinten: 1065 mm



### SKS SPEEDROCKER SET

Art.Nr.: 060-76101, 28 Zoll, schwarz

Set **54,99 €**

Für breitere Reifen entwickelt. Ein besonderes Feature ist die Doppelspoiler-Funktion am Vorderradschutz, der mit gummierten Klett-Straps befestigt wird. Während ein Spoiler zwischen Gabel und Vorderrad das Spritzwasser zunächst auffängt, nach unten leitet und durch die Zirkulation auf den Reifen drückt, fängt ein zusätzlicher Spoiler das Wasser ab und spritzt es anschließend nach unten. Der Fahrer bleibt trocken, das Gesicht sauber. Der Hinterradschutz garantiert durch sein ausziehbares Verlängerungsprofil ebenfalls einen perfekten Spritzschutz und wird mit stabilen Gummistraps fixiert.

Material: Kunststoff | Gewicht: 408 g | Reifenbreite: 42 mm  
Radschutzlänge vorne: 500+210 mm | Radschutzlänge hinten: 950 mm





made in Germany

flexible Anpassung dank V-Streben

extrem robust und trotzdem sehr leicht

## SKS BLUMELS BASIC SET

Art.Nr.: 060-76310, 45 mm Profilbreite

je Set **34,99 €**

Auch erhältlich:

Art.Nr. 060-76316, 65 mm Profilbreite

Art.Nr. 606-76345, 55 mm Profilbreite

Art.Nr. 060-76317, 35 mm Profilbreite

Das SKS Schutzblech-Set BLUEMELS BASIC integriert sich nicht nur perfekt am Fahrrad, sondern schützt zuverlässig vor Dreck und Spritzwasser. Dank der flexiblen Sandwichkonstruktion, in der hochfeine Aluminiumstreifen in einer Kunststoff-Ummantelung eingebettet werden, sind die Radschützer extrem robust, biegesteif und korrosionsgeschützt.

Material: Kunststoff | Profilbreite: 45 mm | Reifenbreite 28 - 37 mm



## SKS EDGE AL 56 SET

Art.Nr.: 060-76309, 28 Zoll, schwarz matt

Set **39,99 €**

Radschutz in Reinkultur: EDGE AL garantiert City- sowie Trekkingfahrern einen optimalen Spritzschutz auf der Straße. Die weit heruntergezogenen Radschützer aus Aluminium bieten eine hohe Stabilität, obwohl diese lediglich an drei Punkten befestigt werden müssen. Ein Gepäckträger ist für das Anbringen nicht nötig. Durch die puristische matt-schwarze Optik und das kantige Profil integriert sich EDGE AL nahezu unsichtbar am Rahmen, inkl. Zubehör und Streben.

Material: Aluminium | Gewicht: 568 g | Reifenbreite: 50 mm  
Radschutzlänge vorne: 740 mm | Radschutzlänge hinten: 1200 mm



## SKS SKS BLUEMELS STYLE SET

Art.Nr.: 060-76318, 46 mm Profilbreite

Art.Nr.: 060-76319, 56 mm Profilbreite

je Set **44,99 €**

Länger geht's nicht: Das Schutzblech-Set BLUEMELS STYLE mit flexiblem Spoiler bietet einen hervorragenden Rundumschutz gegen Spritzwasser. Dank der flexiblen Sandwichkonstruktion, in der hochfeine Aluminiumstreifen in einer Kunststoff-Ummantelung eingebettet werden, ist der Radschutz extrem robust, biegesteif und korrosionsgeschützt.

Material: Kunststoff | Profilbreite: 46 mm | Reifenbreite: 1.1 - 1.6 Zoll  
Radschutzlänge vorne: 890 mm | Radschutzlänge hinten: 1320 mm



# TRINKFLASCHEN & HALTER





# UNSER TOP TIPP

**ELITE**  
www.elite-rt.com

**NEU**



#### HIGHLIGHTS:

- kinderleichte Bedienung
- extrem leicht
- robust und langlebig

#### ELITE Struka Flaschenhalter

Art.Nr.: 050-45891

Verstellbarer Fahrrad-Trinkflaschenhalter passend für übliche 0,5 L (ca. Ø 65mm) und 1 L Flaschen (ca. Ø 78mm) Weitenregulierung durch FitGo-Mechanismus: Bedient wird er über das Rädchen an der Vorderseite des Halters - im Uhrzeigersinn gedreht wird das Stahlkabel zwischen den Haltearmen gespannt, mit einer einfachen Drehung gegen den Uhrzeigersinn löst sich die aufgebaute Spannung. Ideal geeignet für Radreisen und unterwegs gekaufte Getränke. Robust genug für Schotterfahrten und MTB-Rennen.

Material: Glasfaserverstärktes Polyamid, Stahl | Gewicht: ca. 34 g

**23,00 €**



### BULLS Fly Team

Art.Nr.: 050-28923, 555 ml

**6,49 €**

Auch erhältlich:

Art.Nr.: 050-28924, 750 ml

7,49 €

Ultra leichte Trinkflasche, geruchsneutral, weich und beständig, von den besten Profimannschaften verwendet, ergonomischer Verschluss – einfache Flüssigkeitsabgabe.

Inhalt: 550 ml



magnetisch geführt und mechanisch verriegelt

inkl. BottleMount



BikeBase (Magnethalterung für Fahrradrahmen)  
9,99 €



Scannen und mehr erfahren!



MonkeyBottle 600 ml  
inkl. BottleMount  
34,95 €

### MonkeyLink ML-MonkeyBottle mit BottleMount

Art.Nr.: 050-28497,  
ML-MonkeyBottle 450 ml mit BottleMount, inkl. Dirt Cover

**37,99 €**

Auch erhältlich:

Art.Nr. 050-28502, ML-MonkeyBottle 590 mit BottleMount, inkl. Dirt Cover 42,99 €

Art.Nr. 050-28480, ML-MonkeyBottle 600, ohne Dirt Cover 37,99 €

Ersatzflasche ohne BottleMount:

Art.Nr.: 050-28498, 450 ml 12,95 €

Art.Nr.: 050-28483, 600 ml 12,95 €

Art.Nr.: 050-28503, 590 ml 14,95 €

Zubehör:

Sollte Ihr Fahrrad noch nicht mit dem fahrradseitigen MonkeyLink Flaschenhalter BikeBase ausgestattet sein, kann dieser auch nachträglich montiert werden:

Art.Nr.: 050-28481, BikeBase Magnethalter 9,99 €

Die MonkeyBottle inkl. BottleMount (flaschenseitige Magnethalterung) verfügt über ein herausragendes Befestigungssystem – magnetisch geführt und mechanisch verriegelt. Die Flasche rastet automatisch ein, sobald sie über die Magnethalterung am Rahmen (BikeBase) gehalten wird. Somit sind Flasche und Halter fest verbunden. Die Entriegelung erfolgt durch seitliches Ausdrehen, Platz nach oben wird nicht benötigt. Auch für besonders enge Fahrradrahmen einsetzbar. Aus lebensmittel-echtem Kunststoff, BPA-frei. Gewicht 110 g. Spülmaschinengeeignet (vorher den BottleMount entfernen). In 3 Größen und auch als Ersatzflasche erhältlich.



magnetisch geführt und mechanisch verriegelt

inkl. BottleMount

### MonkeyLink ML-MonkeyBottle 590 inkl. BottleMount

Art.Nr.: 050-28502, 590 ml

**42,99 €**

Ersatzflasche ohne BottleMount:

Art.Nr.: 050-28503, 590 ml 14,95 €

Zubehör:

Sollte Ihr Fahrrad noch nicht mit dem fahrradseitigen Flaschenhalter BikeBase ausgestattet sein, kann dieser auch nachträglich montiert werden:

Art.Nr.: 050-28481, BikeBase Magnethalter 9,99 €

Ergonomisch optimiertes Design mit abgerundeten Enden – dieses bietet eine größere Rahmenkompatibilität und macht das Greifen und Befestigen an der BikeBase noch intuitiver. Der neue Deckel mit selbst-schließender Membran sorgt für einen großen Wasserdurchfluss und ist dabei absolut auslauf- und tropfsicher. Dank der abnehmbaren Schmutzkappe bleibt das Mundstück auch bei hängender Montage am Unterrohr sauber. Spülmaschinengeeignet.





## SKS Trinkflasche

Art.Nr.: 050-22960, transparent

**5,99 €**

Die Flaschen von SKS Germany sind mit einem praktischen Schraubverschluss ausgestattet, der das Einfüllen von Getränken deutlich vereinfacht. Dank des transparenten Materials haben Sie Ihren Getränkevorrat immer im Blick.

Größe: 750 ml



sehr leicht

## ELITE Ice Fly Thermo Trinkflasche

Art.Nr.: 050-28912, smokesilver

**14,70 €**

Art.Nr.: 050-28913, blau

Extrem leichte Thermoflasche, isothermische Doppelwandkonstruktion mit Isoliermaterial gefüllt, bis zu 2,5 Stunden Dämmleistung für kalte Getränke, ergonomischer Griff, geruchsneutral, BPA-frei.

Inhalt: 500 ml



## ELITE Syssa

Art.Nr.: 050-28410, silberfarben/matt

**18,30 €**

Das vollständig aus Aluminium hergestellte Modell Syssa im einfachen, geradlinigen Design für alle, die eine sportliche Trinkflasche auf gehobenem Niveau suchen. Ergonomisch und widerstandsfähig im Gebrauch mit stoßfester Schutzkappe. Perfekt kompatibel mit allen Trinkflaschenhaltern.

Gewicht: 76 g | Durchmesser: 70 mm  
Material: Alu | Inhalt: 750 ml



Ultraleicht

## ZEFAL PULSE L2

Art.Nr.: 050-28703

**19,95 €**

Ultra-leichter Trinkflaschenhalter. Nur 18 g! Einen leichteren Flaschenhalter als den Pulse L2 werden Sie wohl kaum finden können und doch erfüllt er seine Hauptfunktion: unter allen Umständen einen guten Halt der Trinkflasche. Dieser Flaschenhalter verfügt dank seiner Zusammensetzung aus Kohlenstofffasern über bemerkenswerte mechanische Eigenschaften.



## ZEFAL Z Adventure Cage

Art.Nr.: 050-28705

**24,95 €**

Universeller Trinkflaschenhalter. Der Z Adventure Cage ist für Mehrtagestouren und Bikepacking unverzichtbar. Dieser Flaschenhalter beweist seine Vielseitigkeit, indem er alle Arten von zylindrischen Behältern aufnimmt - von Wasserflaschen über Isolierflaschen bis hin zu steifen Trinkflaschen mit großem Durchmesser, wenn Ihr Rahmen es zulässt. Gut verkeilt in einer robusten Halterung aus technischem Polyamid und festgehalten durch den breiten Hypalon-Gurt, wird Ihre Trinkflasche selbst in den unwegsamsten Geländen geschont.



**ELITE**  
www.elite-it.com



### ELITE Custom Race

Art.Nr.: 050-28509, schwarz matt/ weiß

12,50 €

Lackierte, glasfaserverstärkte Polyamid-Struktur, Gestell aus verstärktem Nylon. Anpassbarer Elastomer-Gummi passt sich an die Trinkflasche an, indem er sich erweitert und zusammenzieht. Absorbiert die Vibrationen, gewährleistet den Halt der Trinkflasche, auch bei Downhill und holprigem Gelände. Weiterer Einstellbereich für alle Arten von Rahmen. Weitere Modelle wie Custom Race Glossy, Custom Race Skin und Custom Race Plus lieferbar.

Gewicht: 43 g | Durchmesser: 74 mm | Material: FRP

**ELITE**  
www.elite-it.com



### ELITE

Art.Nr.: 050-28495, schwarz

13,40 €

Klassisch aus ultrasensibler Aluminiumlegierung. Ausgestattet mit rutschfesten seitlichen Knöpfen für einen sichereren Halt der Trinkflasche.

Gewicht: 76 g | Durchmesser: 70 mm | Material: Aluminium

**FUXON**

extrem stabil

für 1,5 Liter PET-Flasche



### FUXON Flaschenhalter für PET-Flaschen

Art.Nr.: 051-28664

14,95 €

Extragroßer und leichter Aluminium-Flaschenhalter, speziell auf die Form von 1,5-Liter-PET-Flaschen zugeschnitten, einstellbare Klemme für verschiedene Passformen.



### BULLS Flaschenhalter Kunststoff

Art.Nr.: 051-28681, schwarz

5,99 €

Leichter, glasfaserverstärkter Kunststoff-Flaschenhalter. 28 g sorgen für absolut sicheren Halt und komfortable Handhabung. Kompatibel mit allen gängigen Flaschen von 400 ml-750 ml.

Gewicht: 28 g | Material: 90 % Polyamid, 10 % Glasfaser

**FUXON**



### FUXON Flaschenhalter mit Schnellspanner

Art.Nr.: 051-28663

7,99 €

Flaschenhalter aus hochwertigem Kunststoff zur Anbringung am Lenkerbügel oder Rahmen; mit Schnellspannverschluss; passend für die meisten normalen 0,7-1,0 Liter Flaschen.

Gewicht: 147 g

**FUXON**



### FUXON SideLoader

Art.Nr.: 051-28685, schwarz

9,99 €

Perfekter Flaschenhalter für kleine, Fully oder E-Bike Rahmen. Die Flasche wird sicher von der Seite eingelegt und entnommen. Der Flaschenhalter kann gedreht werden. So ist er für Links- und Rechtshänder geeignet.

Durchmesser: 70 mm | Gewicht: 39 g

**TOPEAK**  
PREPARE TO RIDE



### TOPEAK MODULA™ CAGE EX

Art.Nr.: 050-28803

9,95 €

Flaschenhalter, verstellbar für 0,5 Liter PET- und Standard-Trinkflaschen.

Gewicht: 52 g | Kompatibilität: Ø 51-73 mm | Material: Fiberglas-Composite

**TOPEAK**  
PREPARE TO RIDE



### TOPEAK MODULA™ CAGE II

Art.Nr.: 050-28805

14,95 €

Der Bestseller von Topeak, jetzt noch einfacher zu bedienen. Die Einstellung der Klemmweite für Trinkflaschen und 0,5 l PET-Flaschen erfolgt per Knopfdruck.

Innovativer Flaschenhalter, der sich durch seine individuelle Einstellbarkeit perfekt für handelsübliche Trinkflaschen eignet. Die Einstellung erfordert lediglich einen Knopfdruck und das anschließende Zusammenschieben des Halters. Gefertigt aus Fiberglas-Composite und Aluminium.

Gewicht: 72 g | Kompatibilität: Ø 63-74 mm | Material: Aluminium, Fiberglas-Composite





## BULLS Flaschenhalter Fiberglas

Art.Nr.: 050-28679

7,99 €

Der Flaschenhalter, der sich an den Flaschendurchmesser anpasst. Lackierte Glasfaserverarbeitung. Regulierbares Gummi aus Elastomer, hält die Trinkflasche auch beim Downhill und bei holprigem Gelände fest. Großzügiger Einstellbereich für alle Arten von Rahmen. Absorbiert die Vibrationen.



## BULLS / ELITE Cannibal

Art.Nr.: 050-28525

14,99 €

BULLS „side“-Trinkflaschenhalter, der das Einsetzen der Trinkflasche sowohl von der Seite als auch von vorne ermöglicht – mehr Bequemlichkeit und Einfachheit im Gebrauch! Geeignet für alle Rahmen, vor allem Slooping, wenn Schwierigkeiten beim Einsetzen/Entnehmen der Trinkflasche bestehen.



## SKS ANYWHERE (inkl. TOPCAGE)

Art.Nr.: 050-22955, schwarz 19,99 €

Der Flaschenhalter ANYWHERE macht seinem Namen alle Ehre. Er lässt sich überall dort am Fahrradrahmen befestigen, wo keine Bohrungen vorhanden sind. Standardmäßig ist der Flaschenhalter TOPCAGE sowie Gurte für Rahmendurchmesser bis 80 mm im Lieferumfang enthalten.

Umfang: bis 250 mm  
Durchmesser: bis 80 mm



## SKS SLIDECAGE

Art.Nr.: 050-22957

9,99 €

Nach einem Design-Update erstrahlt die SKS Trinkflaschenhalterung SLIDECAGE in neuem Glanz. Neben dem überarbeiteten Fanghaken sorgt vor allem die glänzende Prägung auf mattem Kunststoff für einen modernen Look.

Gewicht: 49 g



## SKS TOPCAGE

Art.Nr.: 050-22951

9,99 €

Der SKS TOPCAGE ist ein leichter Flaschenhalter aus hochfestem Kunststoff. Die Haltearme sind flexibel und erlauben ein leichtes Einstecken und Herausziehen der Flasche.

Gewicht: 53 g



## SKS Flaschenhalter-Adapter

Art.Nr.: 050-22953

9,99 €

Der SKS Flaschenhalter-Adapter ist durch die SKS-typische Quick-Release-Befestigung und dem einstellbaren Gurt sowohl an der Sattelstütze, am Vorbau und an anderen Stellen anbringbar. Die Winkelverstellung sorgt dafür, dass die Flasche immer optimal ausgerichtet ist.

# FAHRRADSCHLÖSSER





# UNSER TOP TIPP



NEU

## HIGHLIGHTS:

- kinderleicht auf- und abschließen
- Speicherplatz für 20 Fingerabdrücke
- 360° Finger-Erkennung



Scannen und  
mehr erfahren!

### ABUS Yardo Fingerprint 7807/F

Art.Nr.: 051-32022

Eine innovative Technologie mit einem kapazitiven Sensor am Kettenschloss sorgt dafür, dass du dein Fahrradschloss ganz ohne Schlüssel und Zahlenräder öffnen kannst – allein mithilfe deines Fingerabdrucks.

Das YARDO Kettenschloss besteht im Wesentlichen aus einer 7 Millimeter starken Rundkette, die einen robusten Schutz vor Diebstahl bietet.

Damit keine Kratzer am Fahrradrahmen entstehen können, ist der Schlosskörper mit einem Silikon-Cover umhüllt. Die IP66 und IP68 Zertifizierung attestiert, dass der Schlosskörper staubdicht und wetterfest ist. Eine doppelte Kugelverriegelung sorgt für verbesserten Schutz gegen gewaltsames Aufbrechen.

Eine CR2 Batterie ist im Lieferumfang enthalten.

99,99 €



**ABUS**

More  
you.  
More  
secure.



[abus.com](https://abus.com)



YARDO  
7807F  
Unlock your bike with  
fingerprint key technology.





hohe Sicherheit durch gehärteten Stahl

ABUS Qualitätszylinder

ZEG Exklusiv-Modell

Sicherheitsstufe 7



## ABUS Bordo Gelenkschloss Blue 6300/90

Art.Nr.: 59536/3, 90 cm

69,99 €

Faltschloss aus gehärtetem Stahl und mit einem ABUS Qualitäts-Zylinder ausgestattet. Einfacher Transport durch praktische Köchertasche, die sich wahlweise am Flaschenhalter oder mit Anti-Rutsch-Klebbändern am Rahmen befestigen lässt.



hohe Sicherheit

## ABUS Granit XPlus 6950M NR

Art.Nr.: 050-31855

79,99 €

Das Rahmenschloss 6950M ist eine praktische Wegfahrsperrung und passt auf alle üblichen Fahrradrahmen – komfortabel und immer dabei.

8,5 mm starker Verriegelungsbogen  
Universell einstellbarer Lochabstand  
ABUS XPlus Zylinder



hohe Sicherheit durch gehärteten Stahl

ZEG Exklusiv-Modell



## ABUS Gelenkschloss Bordo 6310/90

Art.Nr.: 49118, 90 cm

~~99,95\*\*~~  
84,99 €

Das Bordo verfügt über einen hochwertigen Schließzylinder für optimalen Schutz vor Manipulationen. Die 5 mm starken Stäbe und der Schlosskörper sind aus gehärtetem Stahl. Der Schlosskörper ist ebenfalls mit einem farblich abgestimmten Silikonüberzug umhüllt und schützt den Lack vor Schäden. Das Schloss verfügt über eine Anschlieβlänge von 90 cm. Ebenso lässt es sich mit einer Tasche unkompliziert am Rahmen befestigen und kompakt transportieren.

90 cm lang | 5 mm Stärke Stäbe



hohe Sicherheit



## ABUS Bordo 6200K/90 SH

Art.Nr.: 051-32023

129,99 €

Besonders flexibel ist dieses Faltschloss dank seines rotierbaren Schlosskörpers. So kannst du die Öffnung für den Schließstab dahin drehen, wo du sie brauchst. Für den Transport faltest du das Schloss wie einen Zollstock auf eine kompakte Größe zusammen. Dann verstaust du es in der mitgelieferten Schlosshalterung, die einfach am Fahrradrahmen montiert werden kann. In der Halterung findest du zudem ein praktisches Fach für den Schlüssel.

# Design, Komfort und Leistungsstärke.



Modell 2025  
(Trapez) getestet



VERSARIO EVO

555 Wh € 3.399,-\*

740/925 Wh Akku gegen Aufpreis

**JETZT  
PROBEFAHREN.**

Exklusiv bei Ihrem  
PEGASUS-Fachhändler –  
Ihr Service- & Leasing-Experte.



pegasus-bikes.de |    PEGASUS Bikes

PEGASUS VERSARIO EVO ist ein Produkt der ZEG Zweirad-Einkaufs-Genossenschaft eG, Longericher Str. 2, 50739 Köln.  
Exklusiv bei allen PEGASUS-Fachhändlern und auf pegasus-bikes.de. Voraussichtlich ab Frühjahr 2025 verfügbar (Lieferverzögerung vorbehalten).

\* Unverbindliche Preisempfehlung des Herstellers.





## ABUS Kettenschloss 4804C/75 black

Art.Nr.: 050-31824, Automatikzylinder

24,99 €

Auch günstige Räder und Kinderfahrräder werden gestohlen. Das Kettenschloss Steel-O-Chain™ 4804C ist die sichere Variante, wenn nur ein geringes Diebstahlrisiko besteht.

Länge: 75 cm | 4 mm dicke Kette



## ABUS Spiralkabel Tresor 6512C/180 black

Art.Nr.: 050-31715

29,99 €

Guter Schutz bei niedrigem Diebstahlrisiko. Ein 12 mm starkes, hochwertiges und super flexibles Spiralkabel mit Kunststoffummantelung zum Schutz vor Lackschäden.

Länge: 180 cm | 12 mm dicke Kette



## ABUS Combiflex TravelGuard Kabelschloss

Art.Nr.: 95468, black

Art.Nr.: 95600, rot

Art.Nr.: 95601, gelb

je 29,99 €

Mit dem Combiflex TravelGuard lassen sich dank einfacher Handhabung Gegenstände wie Fahrradhelme, Taschen und Ski, aber auch Kinderwagen rasch und zuverlässig abschließen. Ideal für kurze Stopps zwischendurch und in jeder Hosen- oder Trikottasche verstaubar. Ein extra solider Stahlkern sowie ein 3-stelliger Zahlencode sorgen für den nötigen Schutz. Der Zahlencode ist dabei individuell einstell- und veränderbar. Mit dem 45 Zentimeter langen Kabel wird eine Zurschlaufe gebildet, die in der Länge frei angepasst werden kann.



inkl. Transporttasche



## ABUS Rahmenschloss, Einsteckkette und Transporttasche im Set 4960 NR BK+6 K5/85+ST 5850

Art.Nr.: 112638

59,99 €

Noch mehr Schutz für Ihr Rad bietet dieses Set! Mit dem Rahmenschloss PRO TECTIC™ 4960 erleben Sie keine bösen Überraschungen, wenn Sie Ihr Fahrrad mal eben schnell unbeaufsichtigt lassen müssen.

8,5 mm starker Bügel



### ABUS Spiralkabelschloss Phantom 8950/180 Tex FL

Art.Nr.: 050-31709

59,99 €

12 mm starkes, hochwertiges und superflexibles Spiralkabel. PVC-Ummantelung in matt-schwarzer Optik zum Schutz vor Lackschäden. Inkl. Fidlock Magnethalter für 21-80 mm.

Länge: 180 cm | 12 mm starkes Kabel



### ABUS Panzerkabelschloss Steel-O-Flex Ivera 7200/85

Art.Nr.: 050-31700

49,99 €

22 mm starke, überlappende Stahlhülsen schützen das innenliegende Stahlkabel. Funktionale, langlebige und hochflexible Ivy-Kunstfaserummantelung zum Schutz vor Lackschäden. Stahlhülsen, Gehäuse sowie tragende Teile des Verriegelungsmechanismus sind aus speziell gehärtetem Stahl gefertigt.

Länge: 85 cm | 22 mm starkes Kabel



### ABUS Kettenschloss Tresor 1385/85

Art.Nr.: 050-31681, schwarz, Länge: 85 cm

ab 54,99 €

Auch erhältlich:

Art.Nr.: 48569, brown, Länge: 85 cm

54,99 €

Art.Nr.: 48568, coral, Länge: 85 cm

54,99 €

Art.Nr.: 48628, schwarz, Länge: 110 cm

59,99 €

Robustes Fahrradkettenschloss mit individuell einstellbarem Zahlencode und speziellem Abtastschutz gegen unbefugtes Aneignen des Zahlencodes durch Manipulation des Mechanismus. 7 mm starke Vierkantkette mit Textilschlauch zum Schutz vor Lackschäden.



### ABUS Kettenschloss 8808 C

Art.Nr.: 050-31832, Länge: 85 mm

ab 69,99 €

Art.Nr.: 050-31833, Länge: 110 cm

79,99 €

Die 8808C ist die erste 8 mm Vierkantkette von ABUS, die es als praktische Combo-Variante gibt. Somit stehen massive Sicherheit, hohe Flexibilität und praktische Handhabung nicht mehr im Widerspruch zueinander.

8 mm starke Vierkantkette | Zahlencode individuell einstellbar



### ABUS Kettenschloss Steel-O-Chain IVEN 8210/85

Art.Nr.: 050-31689

74,99 €

Die 8 mm starke Vierkantkette, das Gehäuse sowie die tragenden Teile des Verriegelungsmechanismus sind aus speziell gehärtetem Stahl. Ergonomisch geformter Schlosskörper mit flexibler IVY-Kunstfaserummantelung, die deutlich robuster als herkömmliche Schläuche ist (Abrieb, Beständigkeit im Winter, etc.). Hochwertig verbauter Schließzylinder mit bedienerfreundlichem Wendeschlüssel.

Länge: 85 cm | 8 mm starke Vierkantkette





## ABUS Rahmenschloss Pro Shield 5955 NR BK

Art.Nr.: 690822

59,99 €

Der Bügel, das Gehäuse sowie tragende Teile des Verriegelungsmechanismus sind aus speziell gehärtetem Stahl gefertigt. 8,5 mm starker Verriegelungsbügel. Verschlussmechanismus zum einfachen Anschließen von Zubehör im Schlossgehäuse. Extra großer Raddurchlauf. ABUS XPlus Zylinder für hohen Schutz vor Manipulationen.



mit Alarmfunktion, sehr laut, 100 dB

intelligente Bewegungssensorik

modernes Schließzylindersystem



## ABUS Bordo Alarm Gelenkschloss 6000KA/90

Art.Nr.: 050-31728, Länge 90 cm

159,99 €

Alarm-Gelenkschloss mit 5 mm starken Stäben. Die Stäbe und das Gehäuse sind aus speziell gehärtetem Stahl gefertigt. Alarmfunktion mit mind. 100 dB für 15 Sekunden, danach automatisch erneute Scharfschaltung. 3D Position Detection – erkennt Erschütterungen und kleinste Bewegungen in allen drei Dimensionen und löst den Alarm aus. Akustische Signale zeigen den Batterie- und Aktivitätsstatus an. Verbindung der Stäbe durch Spezialnieten. ABUS Plus Zylinder für hohen Schutz vor Manipulationen, z.B. Picking. Inkl. 2 Schlüsseln.

Auch in der Länge 120 cm zum Preis von 169,95 € erhältlich.



Scannen und mehr erfahren



**FUXON**



**FUXON Zahlenkabelschloss**

Art.Nr.: 051-32011

**9,99 €**

Das Fuxon Kabelschloss zeichnet sich durch gute Flexibilität und niedriges Gewicht aus. Es eignet sich besonders gut bei der Nutzung durch mehrere Personen. Mit 4-facher, selbstwählbarer Zahlenkombination.

Länge: 80 cm | Durchmesser: 12 mm | Gewicht: 320 g

**FUXON**



**FUXON Spiralkabelschloss**

Art.Nr.: 051-32000

**14,99 €**

Spiralkabelschloss inkl. Halter. Messing-Schließzylinder mit 2 Schlüsseln und Quick Release (automatische Schließung). Rauchfarbenes Kabel.

Länge: 180 cm | Durchmesser: 10 mm | Gewicht: 380 g

**FUXON**



**FUXON Spiralkabel-Zahlenschloss**

Art.Nr.: 051-32006

**14,99 €**

Zahlenschloss mit 4-facher selbstwählbarer Zahlenkombination, inkl. Rahmenhalterung.

Länge: 150 cm | Durchmesser: 10 mm | Gewicht: 405 g

**FUXON**



**FUXON Panzer-Kabelschloss**

Art.Nr.: 051-32005

**19,99 €**

Panzergliederschloss extra stabil mit Universalhalter. Stahlseil mit zusätzlicher, flexibler Ring-Panzerung, leichter Transport und Handling, Sicherheitskopf mit Staubkappe.

Länge: 180 cm | Durchmesser: 22 mm | Gewicht: 855 g



**FUXON**



**FUXON Mini Lock**

Art.Nr.: 051-32016, schwarz

je **14,99 €**

Einziehbar per Knopfdruck, die 3-fache, frei programmierbare Zahlenkombination des Schließzylinders ist jederzeit änderbar. Perfekt um Schutzhelme oder Taschen zu sichern.

Länge: 73 cm | Durchmesser: 1,6 mm | Gewicht: 50 g

**FUXON**



**FUXON Textilkabelschloss**

Art.Nr.: 051-32019

**14,99 €**

Extreme Sicherheit durch die Textilumhüllung, spezielle Fasern erschweren das Durchtrennen mit Bolzenschneider oder Säge. Zusätzlich schützt die Ummantelung gegen Kratzer und Lackschäden.

Länge: 120 cm | Durchmesser: 13 mm | Gewicht: 290 g

**FUXON**

**Inklusive Satteltasche**



**FUXON Einsteckkette**

Art.Nr.: 051-32020

**29,99 €**

Die Fuxon Einsteckkette wird in Kombination mit einem AXA Victory, Defender oder Solid Plus Ringschloss angewandt, um Ihr Fahrrad zu sichern.

Gewicht: 730 g





# WERKZEUG & REPARATURBEDARF





UNSER  
**TOP ANGEBOT**

FUXON

**HIGHLIGHTS:**

- großes Einsatzspektrum
- inklusive Bit-Set und Koffer
- einfache Handhabung



Scannen und  
mehr erfahren!



**FUXON Drehmomentschlüssel**

Art.Nr.: 091-37241

Mit dem Fuxon Drehmomentschlüssel hat man ein sehr gutes Werkzeug bei der Hand, um speziell auch empfindlichere Teile aus Carbon sicher zu montieren. Einstellbereich von 2 bis 24 Nm. Inklusive 6-kant Set von 3/4/5/6/8/10 mm sowie ein T25 Torx®.

~~84,99 €\*~~

**59,99 €**



**FUXON**



**FUXON Kassettenabnehmer 5-12fach Kassetten**

Art.Nr.: 091-37280

**19,99 €**

Fuxon Kassettenabnehmer, 10 - 19 Zähne, 5 - 12fach Kassetten.

**FUXON**



**FUXON Freilauf-Abzieher**

Art.Nr.: 091-37278, für Campagnolo

Art.Nr.: 091-37279, für Shimano HG m. Pin

je **19,99 €**

Fuxon Kassetten-Abzieher zum Lösen bzw. Befestigen des Verschlussrings der Kassette.

**FUXON**



**FUXON Cable Cutter**

Art.Nr.: 091-37286

**19,99 €**

Ein Kabelschneider, entwickelt für Athleten und Heimwerker. Hergestellt aus wärmebehandeltem Edelstahl für Härte und Langlebigkeit. Die Schneidbacken sind scharf und stark für einen sauberen Schnitt. Integriertes Formwerkzeug zur Reformierung der Gehäuseenden und eine Gehäuseklemmzange für Kabelenden.

**FUXON**



**FUXON Fits for Active Line, Performance u. CX**

Art.Nr.: 091-37288

**19,99 €**

Passend für Bosch Active Line, Performance Line und CX Line. Zum Festziehen oder Lösen von Spidersicherungsringen zum Entfernen und Montieren von Kettenblättern. Kompatibel mit Bosch Active- / Performance Line E-Bike-Modellen ab 2014.

**FUXON**



**FUXON Abzieher**

Art.Nr.: 091-37277,

Abzieher für Shimano Hollotech II, FSA, Truvativ

**19,99 €**

Art.Nr.: 091-37275,

für Shimano, Truvativ, Sram, ISIS

29,99 €

Art.Nr.: 091-37276,

Abzieher für Bosch Active Line Plus/Brose

29,99 €





**FUXON**



**FUXON 4 in 1 Pedalschlüssel 15 mm mit H5M**

Art.Nr.: 091-37289

**14,99 €**

4 in 1 multifunktionaler Pedalschlüssel, 15 mm Pedalschlüssel, 5 mm Inbusschlüssel, Staubschutzkappenwerkzeug, Plattenbolzen zur Montage/ Demontage der Kurbel.

**FUXON**



**FUXON Kettennieter 6-12-Fach**

Art.Nr.: 091-37290

**24,99 €**

Universal-Kettennieter für alle 6 - 12-fach, Singlespeed sowie 3/32-3/16 Zoll Ketten.

**FUXON**



**FUXON Kassetten-/E-Bike Kettenblattabnehmer**

Art.Nr.: 091-37293

**24,99 €**

Kassettenabnehmer und Kettenblattabnehmer in einem Werkzeug.

**FUXON**



**FUXON 4 in 1 Einpresswerkzeug für Tretlager**

Art.Nr.: 091-37292

**69,99 €**

Neue Art der Montage und Demontage der B.B Pressfit Innenlager. 4 in 1, passend für BB86 / BB90 / BB92 (24 mm), BB30 (30 mm), SRAM GXP (22 / 24 mm), DUB (28,99 mm).

18 Funktionen



### TOPEAK HUMMER™ 2

Art.Nr.: 090-37600

**24,99 €**

Hochwertiges Mini-Tool mit 18 Funktionen, CrMo-Kettenniet- und zwei modularen, im Gehäuse integrierten Reifehebern. Die perfekte Wahl für Rennräder und Mountainbikes. Inbus®-Schlüssel: 2/2,5/3/4 (2x)/5/6/8 mm, Torx®-Bits: T25, Schraubendreher: 2 Phillips + Flachkopf, Speichenschlüssel: 14G (3,4 mm), 15G (3,2 mm).

Werkzeugmaterial: Chrom-Vanadium-Stahl | Maße: 9,5 x 4,4 x 2,6 cm | Gewicht: 167 g

23 Funktionen



### TOPEAK MINI 20 PRO

Art.Nr.: 090-37610, schwarz (auch in silber- und goldfarben erhältlich) **34,95 €**

23 Funktionen elegant in einem Aluminiumgehäuse vereint. T10 und T25 Torx®-Schlüssel eignen sich für Reparaturen an hydraulischen Bremsanlagen. Das ideale Werkzeug für Ausdauerrennen, Training und Touren. Inbus®-Schlüssel: 2-L / 2,5 / 3 (2x) / 4 / 5 / 6 / 8 / 10 mm, Schraubendreher: 2 Phillips + Flachkopf, Speichenschlüssel: 14G (3,4 mm), 15G (3,2 mm), Mavic® M7, SHIMANO® 4,3 mm, Kettenniet 1, Kettenfixierhaken, Reifenheber, Flaschenöffner mit Speichenhalter, Nietstiftbrecher, Werkzeugvorspannung einstellbar, inkl. Neoprentasche.

Nicht kompatibel für Campagnolo 11-fach Hollow Pin Kettenwerkzeugmaterial: Chrom-Vanadium-Stahl | Maße: 7,6 x 4,2 x 1,8 cm | Gewicht: 151 g

31 Funktionen



### TOPEAK ALIEN™ 2

Art.Nr.: 090-37612

**44,95 €**

31 Funktionen lassen sich aus dem leichten, zweiteiligen Gehäuse entfalten. Maulschlüssel: 8/10/15 mm, 2x Reifenheber, Nietstiftbrecher, Luftblasdorn, größerer Hebel, Fach für zwei Nietstifte, Kettenniet, Werkzeugsperr, Ringschlüssel: 9 mm, Inbus®-Schlüssel: 2-L/2,5/3/4/5/6/8/10 mm, Torx®-Schlüssel: T25, Schraubendreher: 2 Phillips + Flachkopf, Speichenschlüssel: 14G (3,4 mm), 15G (3,2 mm), inkl. Neoprentasche.

Kompatibel mit Single- und Multi-Speed-Ketten bis 12fach Werkzeugmaterial: Chrom-Vanadium-Stahl | Maße: 86 x 43 x 41 mm | Gewicht: 290 g







## BULLS Werkzeug mit 10 Funktionen

Art.Nr.: 091-37355

16,99 €

Multifunktionswerkzeug mit 10 Funktionen, ideal für daheim und unterwegs. Bestehend aus: 6-kant Schlüssel 2/3/4/5/6 und 8 mm, Schraubendreher-Schlitz, Kreuzschlitz und Torx®.

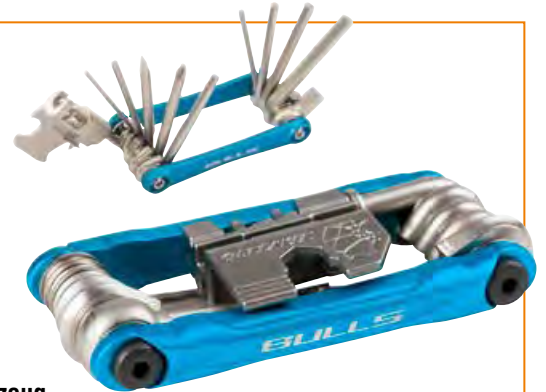

## BULLS Werkzeug mit 20 Funktionen

Art.Nr.: 091-37357

24,99 €

Multifunktionswerkzeug mit 20 Funktionen, ideal für daheim und unterwegs. Bestehend aus: 6-kant Schlüssel 2/3/4/5/6 und 8 mm, Speichenschlüssel, Maulschlüssel, Kettenietendrücker, Schraubendreher-Schlitz, Kreuzschlitz und Torx®.

## FUXON

27-teilig



## FUXON Werkzeugkoffer 27-teilig

Art.Nr.: 090-37093

149,99 €

Reparieren wie ein Profi! Ausgestattet mit Präzisions-Werkzeugen aus Top-Material und für sämtliche Reparaturarbeiten am Fahrrad geeignet.

Inhalt: 3 Reifenheber | 1 Kettennietausdrücker | 1 Kettenblattschraubenschlüssel  
1 Kabelzange | Sechskantschlüssel Set (7 Stück) 2/2,4/3/4/5/6/8 mm  
4 Nabenkonusschlüssel 13/14/15/17 mm | 1 x 2-in-1 Kurbelarmabzieher  
1 Schraubkranzabzieher | 1 T-Griff-/Torx®-Schlüssel | 1 Freilaufschlüssel  
1 Tretlagerschlüssel | 1 Pedalschlüssel (15 mm)  
3 Speichenschlüssel (0/127/0/130/0/136 Zoll).

## FUXON

42-teilig

inkl. Kabelschneider



## FUXON Werkzeugkoffer 42-teilig

Art.Nr.: 091-37291

259,99 €

Kettenverschleißmesslehre, professioneller Bowdenzugschneider, Kettenblattmutter-Schlüssel mit Kurbelschlüssel inkl. Ringschlüssel 9 mm und 10 mm, 6 x Innensechskant 2/2,5/3/4/5/6 mm, Speichennippelschlüssel 0,127 Zoll (3,2 mm), 0,130 Zoll (3,3 mm), 0,136 Zoll (3,5 mm), 2 x Reifenheber, universal Kettennietendrücker, 2 in 1 Gliederzange zum schnellen und einfachen Ein- und Ausbau der Kette, Freilaufschlüssel, Innenlagerwerkzeug, 4 in 1 Kurbelwerkzeug, Montage und Demontagewerkzeug, Kassettenabnehmer, Schraubenschlüssel/Kurbelmontagewerkzeug, 15 mm Pedalschlüssel, B.B. Schraubenadapter, Drehmomentschlüssel Zoll 2-24NM, Adapter: 8 mm Innensechskant 1/2 Zoll, 4-8 mm Innensechskant Halter: 4 Stück Torx® Schlüssel T15/T20/T25/T30.



ZERTIFIZIERTE  
QUALITÄTSWERKSTATT

# SERVICE VOM E-BIKE-PROFI



Kontinuierliche TÜV-Prüfungen  
gewährleisten **höchste Service-Qualität**

**Maximale Kosten-Transparenz**  
durch exakte Auftragsannahme

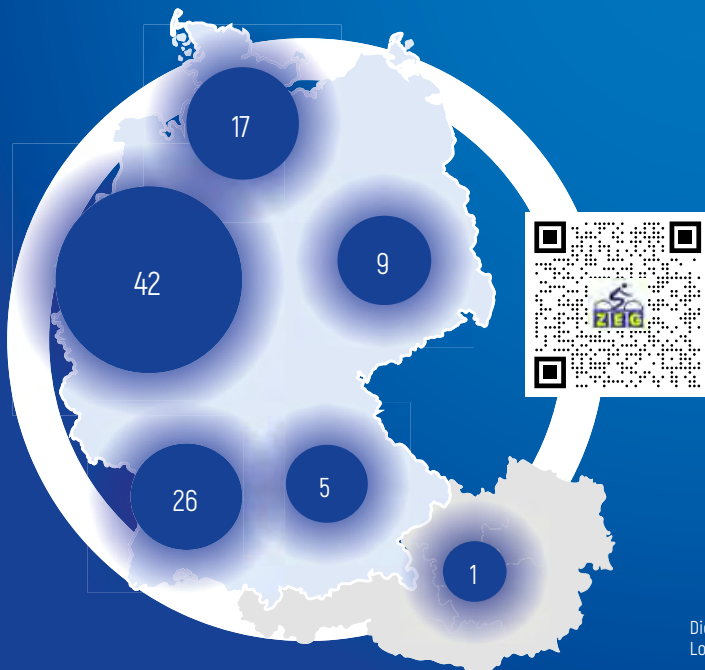

**TÜV zertifizierte  
Qualitätswerkstätten**  
bei Ihrem ZEG-Fachhändler  
vor Ort.

**Bewährte Qualität – auch in der Werkstatt**

Mit der ZEG-Qualitätswerkstatt wurde ein branchenweit  
herausragender Standard geschaffen, auf den sich Kunden  
bei Reparatur und Wartung jederzeit verlassen können.

Dieser Standard wird regelmäßig vom TÜV-Nord auditiert  
und zertifiziert.



## UNSER TIPP

Alle Hersteller geben für jede Schraubverbindung an einem Fahrzeug den entsprechenden Anzugswert in Nm an. Und das aus nur einem Grund: SICHERHEIT.

Der beste Weg dies zu tun, ist ein Präzisionswerkzeug (Drehmomentschlüssel) zu verwenden, um den genauen Anzugswert der Schraubverbindung zu gewährleisten. Nicht zu locker, nicht zu fest, eben genau richtig!



### FUXON



#### FUXON Doppelter Konusschlüssel

Art.Nr.: 091-37026

**9,99 €**

Doppelter Konusschlüssel 13/14/15 und 16 mm, z.B. für Naben (Satz von 2 Stück).

### FUXON



#### FUXON Hochwertiger Schalenschlüssel

Art.Nr.: 091-37240

**14,99 €**

Hochwertiger Tretlager Schalenschlüssel zur Montage und Demontage des Konterrings. Passend für fast alle gängigen Tretlager.



3 Drehmomentstufen 3,4,5 Nm

4 Aufsätze



Scannen und mehr erfahren!



#### Drehmomentschlüssel

Art.Nr.: 091-37294, schwarz/ rot

~~34,99 €~~ \*  
**19,99 €**

Auch erhältlich mit Kettler Logo in Schwarz/Grün: Art.Nr.: 091-37295

Ein zuverlässiger Drehmomentschlüssel ist ein unabdingbares Hilfsmittel bei Reparatur- und Montagearbeiten am Fahrrad und darf in keiner Werkstatt fehlen. Nicht nur bei Anbauteilen aus Carbon ist die Einhaltung des vom Hersteller vorgegebenen Drehmoments (in Newtonmeter = Nm) von entscheidender Bedeutung für die Sicherheit. Das richtige Anzugsmoment stellt sicher, dass das Material nicht überlastet wird und die Verbindung fest genug ist. Der BULLS Drehmomentschlüssel umfasst 3 Drehmomentstufen mit je 3/4/5 Nm und einem T25 Torx Aufsatz.



**FUXON**



**FUXON Verstellbarer Stirnloch-Stiftschlüssel**

Art.Nr.: 091-37067

**7,99 €**

Passend für linke Tretlagerschale mit Löchern, Stifte auswechselbar, nur zum Gegenhalten beim Kontern gedacht.

**FUXON**



**FUXON Innenlagerwerkzeug für Shimano + ISIS**

Art.Nr.: 091-37064

**14,99 €**

Sehr praktisches Werkzeug, das sich für SHIMANO-Innenlager und die immer häufiger eingesetzten ISIS-Innenlager verwenden lässt.

**FUXON**



**FUXON Bremsscheiben Richtwerkzeug**

Art.Nr.: 091-37251

**17,99 €**

Praktischer Helfer zur schonenden Justierung verbogener oder beschädigter Bremsscheiben. Dieses Richtwerkzeug bietet zwei unterschiedliche tiefe Justierschlitze. Handgriff mit komfortablem Vinylüberzug.

**FUXON**



**FUXON Innenlagerschlüssel**

Art.Nr.: 091-37218

**17,99 €**

Der Schlüssel wird zur (De-) und Montage von SHIMANO Hollowtech II, Truvativ, FSA Magaexo, Campagnolo Ultra-Torque und vielen anderen Tretlagern mit Außenlagern zur Einstellung der Kurbel verwendet. Eine Seite des Schlüssels betätigt die Nuten der Tretlagerschalen, die anderen betätigen 8 interne Kerben der Kurbelarm-Justierkappe.



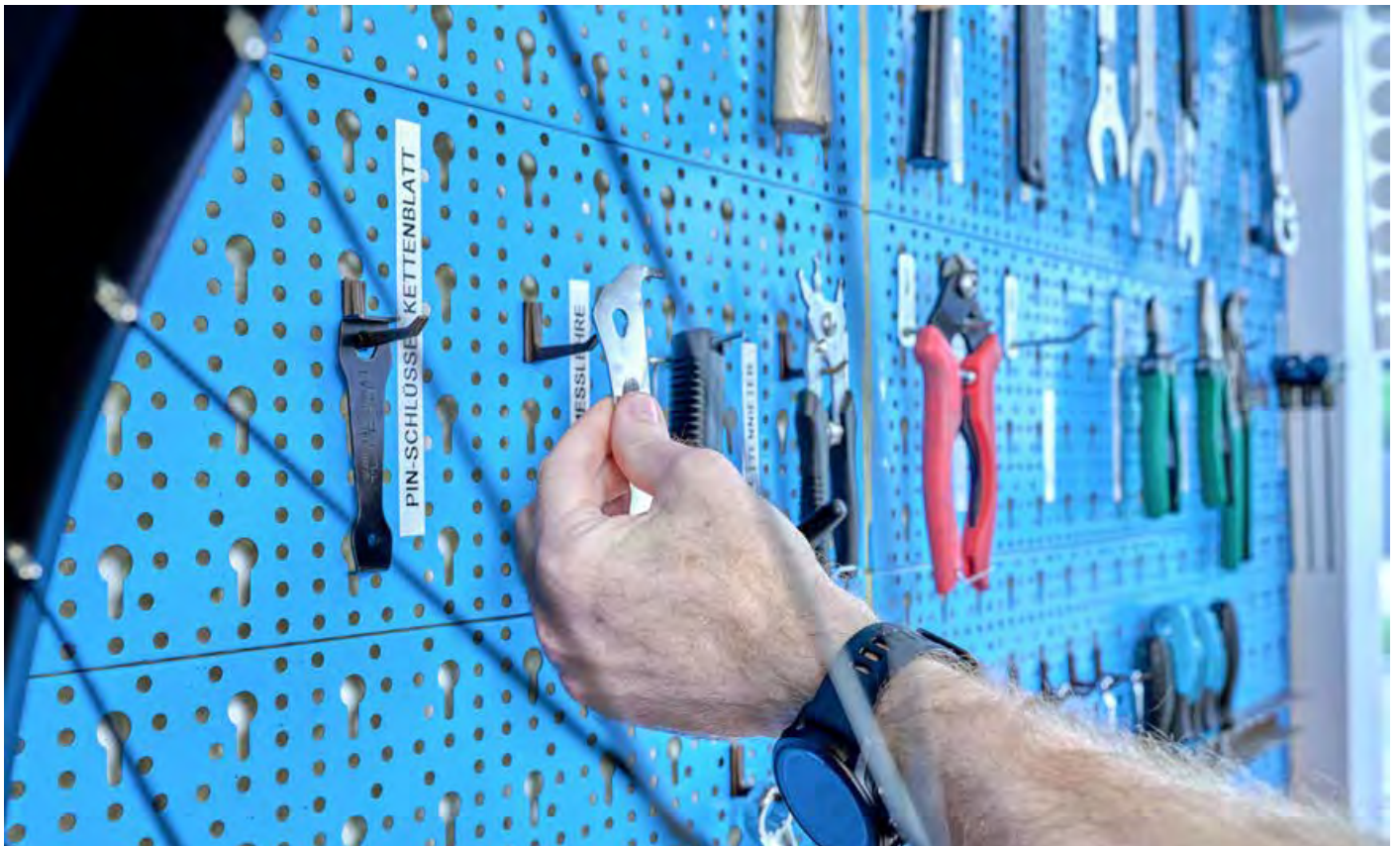

**MARWI**

## MARWI Freilaufabzieher

Art.Nr.: 090-37023

Freilauf-Zahnkranzabnehmer für SHIMANO HG 20.

**12,99 €**



**MARWI**

## MARWI Steuerkopfschlüssel

Art.Nr.: 090-37025

Steuersatzschlüssel für die (De-) Montage und Einstellung von Steuerstäben. Bitte beachten Sie, dass zum Abkontern des Gewindesteuerstabs zwei Schlüssel einer Maulweite benötigt werden. In Maulweite 30–32 mm (1 Zoll-Steuersatz) oder 36–40 mm (1 1/8 Zoll-Steuersatz).

**12,99 €**



**MARWI**

## MARWI Zahnkranzabzieher mit Stift

Art.Nr.: 090-37024

Kassetten-Abnehmer mit Zentrierpinne (Typ SHIMANO). Durch den stabilen und langen Führungsstift wird das Aufdrehen der Abschlussmutter vereinfacht und die Abrutschgefahr verringert. Passend für Shimano HG/IG Zahnkränze.

**12,99 €**





**SHIMANO**



**SHIMANO Kurbelmontagewerkzeug**

Art.Nr.: 090-39132

**4,95 €**

Werkzeug zur Montage bzw. Drehmontage der linken Kurbelschraube von SHIMANO Hollowtech-II/2-Piece Kurbeln.

**FUXON**



**FUXON Kurbel-Abzieher**

Art.Nr.: 091-37019

**7,99 €**

Kurbel-Abzieher für Octalink oder ISIS Innenlager.

**FUXON**



**FUXON Professional Pedalschlüssel**

Art.Nr.: 091-37230, 15 mm

**12,99 €**

Zum Abschrauben alter Pedale passen gewöhnliche Gabelschlüssel meistens nicht, da diese breiter sind als der Abstand zwischen Pedal und Kurbelarm. Daher benötigt man einen speziellen Pedalschlüssel.







**FUXON**

## FUXON Professional Zahnkranzabnehmer

Art.Nr.: 091-37231

**14,99 €**

Der Zahnkranzabnehmer mit Kette ist ein unverzichtbares Werkzeug beim Austausch der Zahnkranzritzel am Hinterrad.



**FUXON**

## FUXON Kettennietendrucker

Art.Nr.: 091-37243

**14,99 €**

Kettennietendrucker für HG, IG und UG Ketten. Kette einlegen und einfach drehen, schon wird die Niete heraus gedrückt. Langer, leicht zu bedienender Hebel, lässt sich präzise auf die Kettengröße einstellen und hat einen rutschfesten Griff.



**SHIMANO**

## SHIMANO Kettennietendrucker

Art.Nr.: 090-39128

**48,95 €**

SHIMANO Kettennietendrucker zum Öffnen und Schließen von SHIMANO 6-/7-/8-/9-/10-/11-fach Ketten.



# FEEDBACK<sup>®</sup> SPORTS

SERVING THE WORLDS  
BEST MECHANICS



## FAHRRADSTÄNDER RAAK 2.0 E

Mit integriertem Halter für Ladegerät und Ladekabel  
Artikelnummer FA003476017



## REPARATURSTÄNDER PRO E LIFT

Maximale Traglast 50 kg bei nur 25 kg Eigengewicht  
Artikelnummer FA003475053



### Mikrofaser-tuch

Art.Nr.: 080-22285, 40 x 40 cm

1,89 €

Hochwertiges Mikrofaser-tuch, 40 x 40 cm, weich und griffig, waschbar.

FUXON



### FUXON Bürste schmal

Art.Nr.: 091-37215

6,99 €

Professionelle schmale Reinigungsbürste aus verstärktem Kunststoff mit ergonomischem Griffprofil. Lange, flexible Borsten für saubere Reinigung aller verschmutzten Stellen und Teile am Rad.

FUXON



### FUXON Bürste breit

Art.Nr.: 091-37216

6,99 €

Professionelle breite Reinigungsbürste aus verstärktem Kunststoff mit ergonomischem Griffprofil. Lange, flexible Borsten für saubere Reinigung aller verschmutzten Stellen und Teile am Rad.

FUXON



### FUXON Bürste für Kettenblätter

Art.Nr.: 091-37235

6,99 €

Mit den besonders langen Borsten bekommt man selbst den größten Dreck aus dem Ritzel-Paket oder den Kettenblättern.



## SCHWALBE<sup>+</sup>



### SCHWALBE Reifenheber-Set

Art.Nr.: 090-39083, 3er Set

Set **4,90 €**

Die Form und Oberfläche des Reifenhebers macht die Montage und Demontage eines Reifens noch angenehmer. Besonders hilfreich ist dieser Reifenheber bei schwierigen Montagevorgängen. Du kannst ihn auf der Felge einklipsen und damit den bereits montierten Bereich des Reifenwulstes fixieren. Dieser rutscht dann nicht mehr heraus, während du den letzten Abschnitt über die Felge hebelst.

## FUXON

extra lang



### FUXON Reifenheber

Art.Nr.: 091-37284, 2er Set

Set **8,99 €**

Reifenheber in sehr langer Ausführung. Die neuen extra-langen Reifenheber eignen sich besonders für Tubelessreifen, aber auch für alle anderen. Durch den längeren Reifenheber kann die größere Hebelwirkung optimal ausgenutzt werden, um den Reifen aus der Radfelge zu montieren. Eine professionelle Anwendung ist durch den extrem bruchresistenten Kunststoff gewährleistet.

## FUXON



### FUXON Laufrad-Zentrierständer

Art.Nr.: 091-37068

**99,99 €**

Für alle Laufräder von 20–28 Zoll geeignet. Dieser Zentrierständer erfreut sich großer Beliebtheit, da er durch den Einsatz besonders leichter Materialien und der praktischen Klappscharniere sehr gut zu transportieren ist und im aufgeklappten Zustand überall sicher steht.





# PFLEGE MITTEL





# UNSER TOP TIPP



## HIGHLIGHTS:

- vielseitige Einsatzmöglichkeiten
- hohe Mobilität und Flexibilität
- hohe Betriebsdauer



Scannen und  
mehr erfahren!



## Aqua2Go Druckreiniger

Art.Nr.: 090-22428

Die tragbaren und multifunktionalen Hochdruckreiniger von Aqua2Go sind perfekt für Spül- und Reinigungsarbeiten. Ein perfektes Ergebnis für Ihre Fahrradwäsche und alle anderen Outdoor-Aktivitäten. Eignet sich optimal für die Rückkehr von einer Fahrradtour auf schlammigen Wegen. Kann überall ohne festen Strom- und Wasseranschluss verwendet werden. Inklusive wiederaufladbarem Lithium-Ionen-Akku mit 2200 mAh. Der Tank hat ein Volumen von 17 Litern und der Druckreiniger kann bei vollem Akku 30 min lang betrieben werden.

### Lieferumfang:

- Wassertank von 17 Litern
- Aqua2Go Druckreiniger
- 6 m Wasserschlauch
- Spritzpistole
- Duschkopf
- Lange Bürste
- 12-Volt-Kabel für 12V-Anschluss im Auto

Länge: 36 cm | Breite: 20 cm | Höhe: 45 cm  
Gewicht: 4 kg | Wasserdruck 3-9 bar

**186,50 €**



**DR. WACK  
F100 eBike-ÖL**

Art.Nr.: 080-22409, 50 ml Tropfflasche **9,99 €**  
(Grundpreis 100 ml = 19,98 €)

Auch erhältlich:  
Art.Nr.: 080-22408, F100 eBike-ÖL,  
100 ml Aerosoldose **14,99 €**

Für Kette und E-Kontakte! Jetzt noch weniger Reibung und Verschleiß. Starke Haftwirkung, auch bei hohen Belastungen. Wasserverdrängung: Verhindert Korrosion an elektrischen Steckkontakten. Minimiert Akku-Selbstentladung durch Verhinderung von Kriechströmen. Erhöht die Akku-Lebensdauer.



**DR. WACK  
F100 Kettenöl**

Art.Nr.: 080-22410, 50 ml Tropfflasche **9,99 €**  
(Grundpreis 100 ml = 19,98 €)

Auch erhältlich:  
Art.Nr.: 080-22415,  
F100 Kettenöl Tropfflasche, 100 ml **15,99 €**  
Art.Nr.: 080-22404, F100 Kettenöl, 100 ml **14,99 €**  
Art.Nr.: 080-22403, F100 Kettenöl,  
300 ml Aerosoldose **19,99 €**  
(Grundpreis 1 Liter = 66,63 €)

Garantiert durch PTFE-Zusatz extreme Leichtgängigkeit aller beweglichen Teile. Höchster Verschleißschutz. Reduziert benötigten Kraftaufwand deutlich. Top Korrosionsschutz. Hohe Kriech- und Haftwirkung. Reduziert Geräuschentwicklung der Kette.



**DR. WACK  
F100 Trocken-Schmierstoff**

Art.Nr.: 080-22427, 50 ml **9,99 €**  
(Grundpreis 100 ml = 19,98 €)

Auch erhältlich:  
Art.Nr.: 080-22426, 100 ml **14,99 €**

Sorgt für perfekten Leichtlauf und saubere Kette. Transparenter Hybrid-Film legt sich als trockene und zugleich flexible Schutzschicht auf Kette, Kettenblatt und Zahnkranz.

**DR. WACK F100 Matt-Pflege Spray**

Art.Nr.: 080-22413, 250 ml **13,99 €**  
(Grundpreis 1 Liter = 55,96 €)

Erhält den originalen Matteffekt und bietet langen Schutz vor Umwelteinflüssen, wie Regen, UV-Strahlung usw. Wirkt wasser- und schmutzabweisend. Auch zur Pflege von anderen matten Gegenständen, z.B. Helmen, geeignet.



**DR. WACK F100 Fahrradreiniger**

Art.Nr.: 080-22428, 750 ml **17,99 €**  
(Grundpreis 1 Liter = 35,98 €)

Auch erhältlich:  
Art.Nr.: 080-23414, 2 Liter **29,99 €**  
Art.Nr.: 080-22414, 5 Liter **79,95 €**

Ideales Zubehör:  
Art.Nr.: 080-22418, F100 DAS TUCH (Mikrofaser Tuch) **9,99 €**

Für das komplette Fahrrad inkl. Kette geeignet. Aktiv-Fettlöseformel reinigt selbstständig und rückstandsfrei auch stärkste Verschmutzungen. Hervorragend für empfindliche Oberflächen wie Carbon und Mattlack geeignet Säurefrei und garantiert materialverträglich.

**DR. WACK F100 Schutz- und Pflegeöl**

Art.Nr.: 080-22405, 300 ml **15,99 €**  
(Grundpreis 1 Liter = 53,30 €)

Dauerhafter Korrosionsschutz, Pflege, Reinigung und Glanz. Durch geprüfte Materialverträglichkeit auf sämtliche Oberflächen aus Metall, Kunststoff, Carbon (z.B. Rahmen und Anbauteile) aufzutragen.





**BIO**  
**F100**



F100 Bio Kettenreiniger Werkstattpaket



**DR. WACK**  
**F100 Bio Kettenreiniger**

Art.Nr.: 080-22534, 150 ml **11,99 €**  
(Grundpreis 100 ml = 7,99 €)

Auch erhältlich:  
Art.Nr.: 080-22578, F100 Bio Kettenreiniger, 2 Liter 79,95 €  
(Grundpreis 1 Liter = 39,98 €)

Der säurefreie Reiniger greift auch empfindliche Oberflächen nicht an und ist daher auf allen Ketten sowie Antriebs- und Schaltungskomponenten einsetzbar. Nachhaltig und umweltfreundlich – von der Rezeptur bis zur Verpackung.



**DR. WACK F100 Bio Kettenöl**

Art.Nr.: 080-22533, 100 ml, Tropfflasche **16,99 €**

Premium Fahrrad Kettenöl für weniger Reibung & Verschleiß. Bio-Kettenöl für alle Fahrräder. Extreme Leichtgängigkeit aller beweglichen Teile.



**DR. WACK F100 Bio Fahrradreiniger**

Art.Nr.: 080-22529, 2 Liter **35,99 €**

Auch erhältlich:  
Art.Nr.: 080-22532, Bio Fahrradreiniger 750 ml Flasche 19,99 €  
(Grundpreis 1 Liter = 18,00 €)

Der F100 Bio Reiniger entfernt mühelos Schlamm, Staub und Öl – rückstandsfrei, pH-neutral und materialschonend. Ideal für empfindliche Oberflächen wie Carbon, Mattlack und E-Bikes. Hergestellt aus über 97 % natürlichen Rohstoffen, ohne Duft- und Farbstoffe, in nachhaltiger Recycling-Verpackung.



**DR. WACK**  
**F100 Kettenreiniger**

Art.Nr.: 080-22402, 300 ml **15,99 €**  
(Grundpreis 1 Liter = 53,30 €)

Kraftvolle und schnelle Reinigung - durch Gel-Formel! Entfernt Schmutz von Fahrradketten, Kettenblättern, Zahnkränzen, Felgen usw. Die speziellen Korrosionsschutzadditive des Kettenreinigers beugen dem Verschleiß und der Korrosion des Kettensatzes vor.



**DR. WACK**  
**F100 Schnellreiniger**

Art.Nr.: 080-22536, 500 ml **15,99 €**  
(Grundpreis 1 Liter = 31,98 €)

Schnelle Reinigung ohne Wasser zwischendurch und überall. Wasserlose Reinigung auch ideal für E-Bikes. Schonende Reinigung und Pflege in einem Arbeitsgang. Bestens für Mattlack geeignet. Konserviert den Lack, schützt vor Witterungseinflüssen und reduziert die Schmutzanhaftung.



**HANSELINE Feinöl**  
Art.Nr.: 080-22349, 100 ml **3,25 €**

Das Feinöl besitzt ausgezeichnete Alterungseigenschaften. Aufgrund seiner niedrigen Viskosität und seiner guten Benetzungsfähigkeit bewahrt es den Werkstoff vor Korrosion.



**HANSELINE Kugellagerfett**  
Art.Nr.: 080-22351, 50 ml **4,50 €**  
(Grundpreis 100 ml = 9,00 €)

Dieses Fett hat hervorragende Schmiereigenschaften. Es ist gut haftend, oxidationsbeständig und äußerst walkstabil. Es besitzt bei guter Wasserbeständigkeit auch sehr gute Korrosionsschutzeigenschaften.



**HANSELINE Zahnriemen-Pflegestift**  
Art.Nr.: 080-22370, 40 g **11,00 €**  
(Grundpreis 100 ml = 27,50 €)

Schützt und pflegt Zahnriemen an Fahrrädern, Fahrzeugen und Maschinen. Verhindert Ankleben, Anfriern und vorzeitige Alterung. Beseitigt Laufgeräusche wie Quietschen oder Zwitschern.



**HANSELINE Titanfett**  
Art.Nr.: 080-22391, 250 ml **17,00 €**  
(Grundpreis 1 Liter = 68,00 €)

Ein weißes Hochleistungsfett für Profis. Für Gleit-, Wälz- und Kugellager, Spindeln und Führungen gleichermaßen gut geeignet. Im Bereich der Misch- und Grenzreibung bewirkt es eine wesentliche Minderung des Reibwertes.

Auch als Spritze erhältlich mit 20 ml:  
Art.Nr.: 080-22392 **9,50 €**  
(Grundpreis 100 ml = 47,50 €)



**HANSELINE Velo-Clean**  
Art.Nr.: 080-22365, 500 ml **15,00 €**  
(Grundpreis 1 Liter = 30,00 €)

Flüssiger, alkalischer Totalreiniger zur gründlichen und leichten Reinigung des Fahrrades. Greift empfindliche Teile nicht an und erfüllt die Ansprüche für biologische Abbaubarkeit.





**HANSELINE Kettenfett**

Art.Nr.: 080-22350, 50 ml

**4,00 €**

(Grundpreis 100 ml = 8,00 €)

Das Kettenfließfett dringt infolge seiner außergewöhnlich guten Benetzungswirkung in alle kapillaren Schmierpalten der Kette ein und ein Abschleudern des Schmierfilms wird selbst bei hohen Kettengeschwindigkeiten vermieden.



**HANSELINE Kettenspray**

Art.Nr.: 080-22358, 150 ml

**12,00 €**

(Grundpreis 100 ml = 8,00 €)

Es schützt und konserviert Ketten, Bowdenzüge und Gelenkverbindungen. Dabei ist es schleuderfest, verfügt über hervorragende Kriech- und Haftfähigkeit und wirkt erhöhtem Verschleiß entgegen.



**HANSELINE Kettenreiniger**

Art.Nr.: 080-22381, 200 ml

**13,00 €**

(Grundpreis 100 ml = 6,50 €)

Ein Reinigungsfluid für Fahrradketten auf Mineralölbasis. Nach der Reinigung wird empfohlen, die Kette neu zu schmieren, auch wenn das Kettenreinigungsfluid rückfettend ist.



**HANSELINE Wax-/Matt-Spray**

Art.Nr.: 080-22476, 150 ml

**12,50 €**

(Grundpreis 100 ml = 8,33 €)

Bei matten Oberflächen entfällt ganz einfach das anschließende Auspolieren. Die Oberflächen sind ebenso durch eine Wachs-schicht geschützt, behalten aber ihre matte Oberflächenoptik.



geringste Schmutzhaftung



**HANSELINE PTFE-Spray (Teflon) trockenes Kettenspray**

Art.Nr.: 080-22475, 150 ml

**16,00 €**

(Grundpreis 100 ml = 10,66 €)

Das Spray enthält weder fettige noch klebrige Bestandteile. Dadurch bindet das Hanseline PTFE-Spray keinen Schmutz. Der Reibwiderstand wird wesentlich herabgesetzt. Kette, Umwerfer, Umlenkrollen und die Feinmechanik der Schaltung bleiben leichtgängig und voll beweglich.



# KÄRCHER



## TU DEINEM BIKE WAS GUTES.

Kompakt, mobil und unabhängig vom Strom- oder Wasseranschluss reinigen – der Akku-Mitteldruckreiniger OC 6-18 Premium ist ideal für die schnelle Zwischenreinigung unterwegs oder rund ums Haus.

**PAUL LANGE & CO**  
www.paul-lange.de

ZUM  
PRODUKT.





**ATLANTIC  
Bio Kettenöl**

Art.Nr.: 080-22558, 50 ml Tropfflasche **4,90 €**  
(Grundpreis 100 ml = 9,80)

Das Bio Kettenöl pflegt nicht nur die Kette, sondern schont auch die Umwelt. THINK GREEN - volle Performance, voll ökologisch. Ausgezeichnet mit Bestnoten in Anwendung, Ergiebigkeit und Ökobewertung steht der biologische Schmierstoffkonventionellen Ölen in den Kategorien Verschleißschutz, Schmierverhalten, Korrosionsschutz und Schmutzanhaftung in nichts nach.



**ATLANTIC  
OELZEUCH Kettenfluid**

Art.Nr.: 080-22487, 50 ml **4,90 €**  
(Grundpreis 100 ml = 9,80 €)

Unter höchstem Druck arbeitet das OELZEUCH Kettenfluid zuverlässig und sorgt für einen ruhigen Kettenlauf - ist wetterfest, druckbeständig, robust und geschmeidig.



**nimmt keinen Schmutz an**

**ATLANTIC Kettenfett PTFE**

Art.Nr.: 080-22458, 150 ml, mit Pinsel **9,90 €**  
(Grundpreis 100 ml = 6,60 €)

Das Kettenfett PTFE ist ein Spezialschmierstoff für die Fahrradkette. Es reduziert Reibung und Verschleiß auf ein Minimum. Die Kette läuft spürbar leichter. Extrem druckbeständig, kriech- und haftfähig!



**ATLANTIC Komplettreiniger**

Art.Nr.: 080-22449, 500 ml **14,90 €**  
(Grundpreis 1 Liter = 29,80 €)

Komplettreiniger ist der kraftvolle Reiniger für das gesamte Fahrrad und alle Komponenten. Die spezielle Formel entfernt selbst abgeschleuderte Kettenschmierstoffe rückstandsfrei. So einfach: Einsprühen – Einwirken – Abspülen – sauber!



**ATLANTIC Kettenreiniger**

Art.Nr.: 080-22519, 250 ml Sprühflasche **9,90 €**  
(Grundpreis 1 Liter = 39,60 €)

Der Spezialreiniger minimiert Verschleiß und verlängert die Lebensdauer der Kette. Ein Kettenreinigungsgerät wird nicht benötigt. Der ATLANTIC Kettenreiniger ist selbstverständlich umweltverträglich.



**ATLANTIC Radglanz**

Art.Nr.: 080-22465, 250 ml Sprühflasche **12,50 €**  
(Grundpreis 1 Liter = 50,00 €)

Eine hoch-technologische Rezeptur. Konserviert wie ein Schutzschild alle Lack- und Metallteile. Rost und Korrosion haben keine Chance und kapitulieren vor den starken Abwehrkräften. Einfach alle Lack- und Metallteile einreiben – fertig! Ergiebiger Glanz und Schutz ohne Nachpolieren.



**ATLANTIC Bio Reiniger**

Art.Nr.: 080-22518, 150 ml Sprühflasche **15,90 €**  
(Grundpreis 1 ml = 10,60 €)

Die Reinigungskraft ist deutlich stärker. Dank der neuen Fettlöseformel kann der Bio Bike Reiniger auch als Kettenreiniger verwendet werden. Zudem basiert die neue Rezeptur zu 100% aus nachwachsenden und natürlichen Rohstoffen.





**BRUNOX**

ideal für Federgabeln

**BRUNOX Deo - für die Federgabel**

Art.Nr.: 080-22433, 100 ml **7,99 €**

Bewährte Pflege für die Federgabel. Hält die Dichtungen geschmeidig und den Dreck draußen. Pflegt und schützt die Dämpfergelenke, versiegelt Tauch- und Standrohre. Frei von Säuren, PTFE, Silikon.



**BRUNOX**

**BRUNOX CARBONPFLEGE**

Art.Nr.: 080-22443, 120 ml **8,90 €**  
(Grundpreis 100 ml = 7,42 €)

Speziell für die Behandlung von Carbonteilen gedacht. Reinigt, poliert, verdrängt Feuchtigkeit und weist Staub und Schmutz ab. Eignet sich ebenso für Pflege und Wartung von Aluminium-Komponenten.



**BRUNOX**

**BRUNOX Top-Kett**

Art.Nr.: 080-22436, 100 ml **9,99 €**

Stark haftendes Schmiermittel, gutes Kriechvermögen, lange Schmierintervalle, leichte Kettenführung mit leichtem Schalten auch bei Minus-Temperaturen. Reduziert Kettendehnung und schützt vor Verschleiß.



**BRUNOX**

mit Power-Click

Multifunktionspray

**Brunox Turbo-Spray POWER-CLICK**

Art.Nr.: 080-22234, 500 ml **13,90 €**  
(Grundpreis 1 Liter = 27,80 €)

Auch erhältlich:  
Art.Nr.: 080-22235, 300 ml, Spraydose **9,99 €**  
(Grundpreis 1 Liter = 27,90 €)

Das Turbo-Spray mit Power-Click Schmiermittel, Korrosionsschutz, Kontaktspray, Wartungsspray, Kriechöl. Hochwertiges Sprühsystem, perfektes Sprühen, punktgenau!







**Lubcon Kettenöl Turmofluid 40B**

Art.Nr.: 080-22735, 100 ml

**7,99 €**

Das Turmofluid 40B verklebt nicht, hinterlässt keine Rückstände und hält die Kette geschmeidig. Es ist haftfest, wasserbeständig und schützt vor Korrosion. Es eignet sich besonders für hohe Temperatureinsatzbereiche



**4-in-1-Lösung**



**INNOBIKE 105 High Tech KETTENFLUID**

Art.Nr.: 080-22540, 100 ml

**7,40 €**  
(Grundpreis 1 l = 43,17 €)

Auch erhältlich: Art.Nr.: 080-22541, 300 ml, Spraydose

14,40 €  
(Grundpreis 1 Liter = 48,00 €)

105 High Tech KETTENFLUID enthält extrem penetrierende, waschaktive Substanzen, um in engste Passungen wie Ketteninnenlager bzw. -trieb- buchen einzudringen. Auch äußerlich wird der Antrieb von Schmutz, Verharzungen und sonstigen Ablagerungen gereinigt.



**ASISTA Kettenreinigungsgerät**

Art.Nr.: 080-22380

**8,50 €**

Kettenreinigung schnell und sauber. Der Kunststoff des Kettenreinigungs- gerätes verträgt die meisten Reinigungsflüssigkeiten (bitte benutzen Sie aber keinen Lackverdünner, Aceton oder Alkohol). Mit drei zusätzlichen Ersatzbürsten.



**AUTOSOL Pflegemittel Metal Polish**

Art.Nr.: 080-22361, Edel Chromglanz, 75 ml

**9,99 €**  
(Grundpreis 100 ml = 13,32 €)

Reinigungs- und Pflegemittel für alle metallischen Oberflächen. Verschmut- zungen und Rost lassen sich in einem Arbeitsgang leicht beseitigen. Neben der hervorragenden Reinigung ein Oberflächenschutz auf die Metalle aufgebracht. Erzielt brillanten Hochglanz.



**KMC Kettenwachs**

Art.Nr.: 080-22481, 150 ml

**17,95 €**  
(Grundpreis 100 ml = 11,97 €)

Art.Nr.: 080-22482, 500 ml

49,95 €  
(Grundpreis 1 Liter = 99,90 €)

Unser Kettenwachs in der kleinen Flasche für unterwegs. KMC GO WAX bildet einen wasserabweisenden Mikrofilm auf der Kette, der dauerhaft starke Schmutzanhaftungen verhindert und den damit verbundenen be- schleunigten Verschleiß minimiert. Biologisch abbaubar, frei von PFSA und scharfen Lösungsmitteln. Anwenderfreundlich – die Kette muss vor dem Nachwachsen nicht ent- wachst werden.



**FASI Kett-Jet Reinigungsgerät (ohne Reinigungsmittel)**

Art.Nr.: 080-22382, Reinigungsgerät

**44,95 €**

Zusätzlich erhältlich:

Art.Nr.: 080-22383, Zitrus Degreaser Reinigungskonzentrat für Kett-Jett Reinigungsgerät, biologisch abbaubar, 75 ml

6,99 €  
(Grundpreis 100 ml = 9,32 €)

Durch das gegeneinanderlaufende 5-Bürsten-System werden alle Ketten- teile gleichzeitig gereinigt. Mit Dosierhilfe für optimale Nutzung des Reinigers. Sparsam: jede Füllung – nur 25 ml. Handlich: das Gerät wird einfach nur eingehängt.



Biologisch abbaubar

### MUC-OFF Bike Cleaner

Art.Nr.: 080-22569, 1 Liter

**17,99 €**

Auch erhältlich:

Art.Nr.: MU-CLE-0354, Nano Gel Konzentrat,  
500 ml (ergibt 4 Liter Bike Cleaner) 29,99 €

Mit dem Bike Cleaner befreit ihr euer Bike von Schmutz und Dreck. Die hervorragende Nanotech-Formel entfernt auch den hartnäckigsten Schutz auf mikroskopischer Ebene. Aufsprühen, abwaschen und fertig! Inklusive neuem Foam Trigger!



biologisch abbaubar

### MUC-OFF Drivetrain Cleaner

Art.Nr.: 080-22565, 500 ml

**22,90 €**

(Grundpreis 1 Liter = 39,98 €)

Auch erhältlich:

Art.Nr.: MU-CLE-0304, 750 ml Refill 34,90 €

Entfernt alle Kettenfett- und Wachsreste sowie Verunreinigungen an Antriebskomponenten und ist ideal für den Einsatz mit Kettenreinigungsgeräten. Er lässt sich aufsprühen und direkt abwischen, so entfällt nerviges Abspülen. Das ist besonders praktisch für unterwegs und die schnelle Wäsche zwischendurch.



### MUC-OFF 5x Brush Set

Art.Nr.: MU-BRU-0206

~~44,95 €\*\*~~

Set **38,99 €**

Das Muc-Off Brush Set enthält 5 Bürsten, die speziell auf die Fahrradpflege ausgelegt sind. Sie eignen sich für das großflächige Entfernen von Schmutz sowie für das Reinigen von Details, wie Zahnkranz und Ritzel.

Inhalt:

- Stabbürste
- 2-köpfige Stabbürste
- Ritzel- und Kassettenbürste
- Bürste für große Flächen
- Detailbürste für schwer erreichbare und gewinkelte Ecken







**MUC-OFF Disc Brake Cleaner Aerosol**

Art.Nr.: 080-22588, 400 ml **15,99 €**  
(Grundpreis 1 Liter = 39,98 €)

Der Disc Brake Cleaner entfettet verölte Bremscheiben zuverlässig: Reiniger aufsprühen und mit einem fettfreien Lappen Restflüssigkeit entfernen.



**MUC-OFF E-Bike All Weather Chain Lube**

Art.Nr.: MU-LUB-2283, 250 ml ~~16,49 €\*\*~~ **14,99 €**  
(Grundpreis 1 Liter = 59,96 €)

Auch erhältlich:  
Art.Nr.: MU-CLE-0916, Wet Weather 50 ml 9,99 €  
Art.Nr.: MU-CLE-0916, Dry Weather 50 ml 9,99 €  
(Grundpreis 100 ml = 19,98 €)

Das E-Bike All-Weather Chain Lube ist ein synthetisches Hochleistungs-Kettenöl und überzeugt mit optimalen Schmiereigenschaften bei hohen Drehmomentbelastungen. Eine geniale Mischung aus Extremdruck-Additiven wirkt der hohen Beanspruchung der leistungsstarken e-Bike Antriebe entgegen.



**MUC-OFF E-Bike Clean, Protect & Lube Kit (Wet Lube Version)**

Art.Nr.: MU-CLE-2289 ~~33,90 €\*\*~~ Set **29,99 €**

Das E-Bike Clean, Protect & Lube Set (1 L): Alle Basics in einer Box, mit dem Nano Tech Fahrradreiniger, MO-94 (500 ml) Konservierungsspray, dem E-Bike Wet Weather Lube Kettenöl (50 ml) und einem Mikrofaser-Schwamm.



**MUC-OFF HCB-1 Korrosionsschutz**

Art.Nr.: MU-CLE-2356, 400 ml ~~21,99 €\*\*~~ **18,99 €**  
(Grundpreis 1 Liter = 47,47 €)

Der ultimative Korrosionsschutz. HCB-1 überzieht das Fahrrad und Motorrad mit einem bis zu 12 Monate haltbaren Schutzfilm und sorgt für ein sorgenfreies Fahrvergnügen.



# KINDER- & SPORTARTIKEL





# UNSER TOP ANGEBOT



## HIGHLIGHTS:

- Balance-Training
- robustes Laufrad
- sportliches Design



Art.Nr.: 040-32603,  
Scheibenbremse Nachrüst-Set 39,95 €

### BULLS Tokee Runner 12 Zoll

Art.Nr.: 525-00170, blackberry

Art.Nr.: 525-00160, petrol

Mit diesem Laufrad lernen Ihre Kleinen kinderleicht und mit viel Spaß das Fahrradfahren. Das 12 Zoll Kinderlaufrad ist mit einem Aluminium-Rahmen, Aluminium-Cockpit, einer Cromoly-Gabel und einer Lenkereinschlagsbegrenzung ausgestattet. Die Sitzhöhe lässt sich im Handumdrehen verstellen.

Zusätzlich erhältlich:

Art.Nr.: 040-32603, Scheibenbremse Nachrüst-Set 39,95 €

~~269,00 €\*~~

je

**229,00 €**





 PEGASUS

beide Farben in 14/16 Zoll erhältlich



**PEGASUS Primo SL Kinderrad 14 Zoll**

Art.Nr.: PA25-1001, 14 Zoll, blaugrün/silberfarben  
 Art.Nr.: PA25-1002, 14 Zoll, pink/silberfarben

~~399,95\*~~  
 je **349,95 €**

Auch erhältlich:

Art.Nr.: PA25-1004, 16 Zoll, pink/silberfarben ~~449,95\*~~ 369,95 €  
 Art.Nr.: PA25-1003, 16 Zoll, blaugrün/silberfarben ~~449,95\*~~ 369,95 €

14 Zoll Alu-Rahmen, Freilaufnabe, V-Brake vorne und hinten, Hebie Chainlooper, Körbchen, Seitenstütze.







**Bachtenkirch Kinderrad Pepp 16 Zoll**

Art.Nr.: 500-52111, pink je **209,99 €**  
 Art.Nr.: 500-52110, schwarz

Hochwertiger Qualitätsstahlrohr-Rahmen, Aluminium-Felgen, Rücktrittbremse, V-Brake vorne, Schutzbelche, rundum geschlossener Kettenkasten, Vorbaupolster.







ca. 5 kg

ab 2,5+ Jahren

**PUKY LR 1L BR**  
LaufRAD mit V-Brake (hinten)

Art.Nr.: 3094, perky purple

Auch erhältlich:  
Art.Nr.: 3093, pigeon blue



je **119,99 €**

Tiefeinsteigerrahmen, Trittbrett, spezieller Laufradsattel, kindgerechtes Bremssystem, Lenkerpolster, Sicherheitslenkergriffe mit Prallschutz, Sattel/Lenker höhenverstellbar, stoßfeste Pulverbeschichtung, Luftbereifte Komforträder im Skinwall-Design, Seitenständer, stoßfeste Pulverbeschichtung.

Alle Farben in Größe S und M erhältlich



**PUKY Helm**

Art.Nr.: 9608, black

je **49,99 €**

Auch erhältlich:  
Art.Nr.: 9586, pastel blue, Gr. S  
Art.Nr.: 9575, retro green, Gr. S  
Art.Nr.: 9610, retro rose, Gr. S

Optimale Passform und Formschlüssigkeit dank Dreh-Verstellsystem, 17 Lüftungslöcher mit integriertem Insektenschutz, Außenschale aus widerstandsfähigem Polycarbonat, abnehmbares Licht-Modul (hinten) mit 3 Modi, 360°-Sichtbarkeit durch 4 Reflektor-Sticker, Gr. S (48-55 cm) und Gr. M (54-58 cm), nur 220 g (Gr. S).



ca. 3,5 kg

ab 2+ Jahre

**PUKY LR Classic M** LaufRAD mit geflochtenem Korb

Art.Nr.: 4094, retro rose

je **119,99 €**

Auch erhältlich:  
Art.Nr.: 4093, retro green



Tiefeinsteigerrahmen, Trittbrett, spezieller Laufradsattel, Lenkerpolster, geflochtener Lenkerkorb aus Kunststoff, Seitenständer, Sicherheitslenkergriffe, Sattel/Lenker höhenverstellbar, EVA-Schaumreifen, stoßfeste Pulverbeschichtung.

ca. 3,6 kg

ab 2,5+ Jahren



**PUKY LR Light BR** Leichtes Alu-LaufRAD

Art.Nr.: 4142, pastel green

**199,99 €**

Leichter Tiefeinsteigerrahmen aus Aluminium, Trittbrett, spezieller Laufradsattel mit Höhenverstellung, luftbereifte Räder im Skinwall-Design, Lenkerpolster, Sicherheitslenkergriffe mit Prallschutz, Seitenständer, stoßfeste Pulverbeschichtung, V-Brake (hinten) mit kindgerechtem Bremsgriff.



**PUKY Youke** KinderfahRRAD 12/16/18 Zoll

Art.Nr.: 4157, breezy blue, 12 Zoll

ab **269,99 €**

Auch erhältlich:

Art.Nr.: 4126, retro rose, 12 Zoll	289,99€
Art.Nr.: 4231, gutsy green, 16 Zoll	289,99€
Art.Nr.: 4241, retro green, 16 Zoll	309,99€
Art.Nr.: 4352, perky purple, 18 Zoll	299,99€

Alle Farben in 12, 16 und 18 Zoll erhältlich.

Kindgerechte Ergonomie, Tiefeinsteigerrahmen, breitem Lenker und schmalen Tretlager, AL6061 (T6)-Aluminiumrahmen, extra leichte Alu-Komponenten: Felgen, Kurbeln, Lenker; norm-/kindgerechte V-Brake, Rücktrittbremse, komfortabler Sattel mit integrierter Sattelstütze, Schaftvorbau, Sicherheitslenkergriffe, rutschfeste Pedale mit drittem Reflektor, geschlossener Kettenkasten, Lenkerpolster, Glocke, Front/Rückreflektor, Seitenständer, Kunststoffkantschützer am Vorder-/Hinterradschutzblech, stoßfeste Pulverbeschichtung.

ab 7,2 kg (12")

ab 3+ Jahren





**PUKY**  
READY FOR LIFE.

NEU ab 2025

ultraleicht - ab 5,3 kg

ab 3+ Jahre



### PUKY LS-PRO Kinderfahrrad, 14/16/18/20 Zoll

Art.Nr.: 4432, ash blue, 14 Zoll ab **399,99 €**

Auch erhältlich:

Art.Nr.: 4433, mint green, 14 Zoll 399,99€

Art.Nr.: 4486, pearl pink, 16 Zoll 399,99€

Art.Nr.: 4487, ash blue, 18 Zoll, 429,99€

Art.Nr.: 4491, mint green, 20 Zoll 499,99€

Alle Farben in 14/16/18/20 Zoll erhältlich.

Leichte Aluminium-Komponenten – Rahmen, Lenker, Kurbeln, Felgen, Gabel; norm- und kindgerechte V-Brakes vorne/hinten, leichter und intuitiver Freilauf, Vorderrad mit Leichtlauf-Nabe (Industrie-Kugellager), Ahead-Vorbau, kindgerechte Ergonomie, optimierter Lenker, speziell entwickelter und sehr leichter Kindersattel mit integrierter Alu-Sattelstütze, leichter HEBIE Chainlooper, kindgerechte und rutschfeste Pedale mit drittem Reflektor, stoßfeste Pulverbeschichtung, Front-/Rückreflektor, Seitenständer, Glocke.

**PUKY**  
READY FOR LIFE.

NEU ab 2025



### LS-PRO Flowmatic Kinderfahrrad 16/18 Zoll

Art.Nr.: 4502, anthracit, 16 Zoll ab **479,99 €**

Auch erhältlich:

Art.Nr.: 4504, anthracit, 18 Zoll 499,99€\*

LS-PRO mit 2-Gang Automatik Schaltung

**EIGHTSHOT**  
BICYCLES

auch in 16-27,5 Zoll erhältlich

ab 5+ Jahren

ca. 10,6 kg



### EIGHTSHOT Coady 20 SL Disc Jugend-MTB

Art.Nr.: 7049, flat violet, 20 Zoll ab **599,99 €**

Auch erhältlich:

Art.Nr.: 7054, Coady 20 FS Disc, Grey, 20 Zoll 569,99€

SLT® AL 6061-T6 Rahmen, 8-Gang Kettenschaltung, Trigger Schalt- hebel, Starrgabel, 140 mm Kurbellänge, Hydraulic Disc Brake, KENDA Booster Bereifung.

Coady 20 FS Disc mit RST CAPA Federgabel







ab 5,5 kg

kindgerechte Ergonomie

farbig markierte V-Brake und Bremshebel

### BULLS Tokee Lite Kinderrad 14/16 Zoll

Art.Nr.: 525500249917, 14 Zoll, alpine grey, premium red

~~499,95 €\*~~  
ab **399,95 €**

Auch erhältlich:

Art.Nr.: 525500439921,

16 Zoll, Wave, pebble grey, lemon green

~~549,95 €\*~~ 449,95 €

Beide Farben in 14 und 16 Zoll sowie mit Wave- und Diamantrahmen erhältlich.

Das Tokee Lite bietet maximale Sicherheit für den Einstieg in die Welt des Radfahrens. Dank der geringen Überstandshöhe ist ein sicheres Anhalten, Auf- und Absteigen jederzeit gewährleistet. Dazu bringen die V-Bremsen junge Fahranfänger schnell und zuverlässig zum Stehen, die farbige Markierung der V-Brake sowie des Bremshebels hilft dabei, eine Verwechslung von Vorder- und Hinterradbremse zu vermeiden. Der geschlossene Kettenkasten verhindert den Kontakt von Schnürsenkeln und Kleidung mit Kette und Ritzel. Der Rest ist purer Fahrspaß für kleine Biker. Robuster Aluminium-Rahmen, Tektro Mini-V-Bremsen, BULLS Kindersattel, Hebie Chainlooper, Sicherheitsgriffe.



ca.  
6,5 kg

sicherer Hebie Kettenkasten

ultraleichter Carbonrahmen mit Carbongabel



### BULLS Tokee Ultra Lite Kinderrad 16 Zoll

Art.Nr.: 502-07321,

16 Zoll, carbon matt, rainbow prism, black

**949,95 €**

Das Tokee Ultra Lite macht jungen Bikern das Radfahren lernen ganz leicht. Verantwortlich dafür ist der ultraleichte und gleichzeitig robuste Carbonrahmen, wodurch das Junior-MTB nur ganze 6,5 kg auf die Waage bringt. Durch das geringere Gewicht verbessert sich das Handling und die Sicherheit wird erhöht. Für sicheres Fahren sorgt auch der geschlossene Hebie Kettenkasten, der Schnürsenkel und Kleidung zuverlässig von Kette und Ritzeln fernhält. Carbon Rahmen mit interner Kabelführung, Carbon Gabel, Tektro V-Bremsen, Bulls Kindersattel, Hebie Chainlooper.





Scannen und mehr erfahren!

Kinder E-Bike

kindgerechte Ergonomie

laufruhiger FIT Bafang R600 Heckantrieb

voll integrierter 260 Wh Akku

FIT Master Node LED im Oberrohr



**BULLS Tokee Disc EVO Kinder E-Bike 20/24/26 Zoll**

Art.Nr.: 524908570225, 20 Zoll, 260 Wh, pro blue matt  
 Art.Nr.: 524908610230, 24 Zoll, 260 Wh, pro blue matt

~~2.699,00 €\*~~  
 je **2.299,00 €**

Auch in 26 Zoll erhältlich:

Art.Nr.: 524908650532, 26 Zoll, 520 Wh, pro blue matt

~~2.899,00 €\*~~ 2.499,00 €

**e-bike test FOCUS**  
 ☆ 2024  
 WWW.FOCUS-MOBILITY.DE

**BULLS**  
 Tokee Disc EVO 26  
**Sehr gut**  
 1,3  
 Kategorie: MTB  
 8 HARDTAIL E-MTB'S IM TEST

(Modell BULLS Tokee Disc EVO 26 Zoll getestet)

Unterwegs mit „geheimer“ E-Power

Mit dem Kinder E-Bike Tokee EVO Disc genießen junge Fahrer die „geheime“ Antriebskraft eines leichten E-Bikes. Unauffällig und versteckt hinter der Kassette am Hinterrad liefert der FIT Bafang R600 Motor ein zusätzliches Drehmoment von bis zu 30 Newtonmetern. Nahezu geräuschlos sorgt er so für jede Menge zusätzlichen Fahrspaß und die nötige Zusatzenergie für anspruchsvolle Familientouren. Der zugehörige 260-Wattstunden-Akku ist dabei ebenso unauffällig fest ins Unterrohr verbaut. Die Steuerung erfolgt über das formschön ins Oberrohr integrierte FIT Master Node LED. Auf eine Lenker-Steuerung wurde bewusst verzichtet, damit sich Kinder voll auf das Fahren konzentrieren können. Breite Mountainbike-Reifen, eine 7-Gang-Schaltung und Scheibenbremsen machen das Tokee EVO Disc zu einem Garant für jede Menge Fahrspaß, das mit versteckter E-Power zusätzliche Motivation für ausgiebige Touren liefert.







 **ACADEMY**



ab 9,1 kg

#### ACADEMY Pump 4

Art.Nr.: 8902, Plum, 20 Zoll  
Art.Nr.: 8903, Frost, 20 Zoll

je **799,00 €**

Das PUMP 4 ist das ideale Fun-Bike für Kinder, die Action und Abenteuer lieben. Ausgestattet mit einer hochwertigen SR Suntour Raidon Federgabel mit 100 mm Federweg meistert es unebenes Gelände spielend. Der leichte Aluminium-Dirt-Rahmen sorgt für Agilität und Robustheit, während die hydraulischen Shimano Scheibenbremsen mit Short-Reach-Hebeln zuverlässige Kontrolle und Sicherheit bieten. Die griffigen VEE Tire XCV Reifen garantieren besten Halt auf jedem Untergrund.

 **ACADEMY**



ab 9,6 kg

beide Modelle in beiden Farben erhältlich

#### ACADEMY Trail 4R & Trail 4

Art.Nr.: 8914, Trail 4R, Amber, 20 Zoll

ab **799,00 €**

Auch erhältlich:

Art.Nr.: 8891, Trail 4, Space, 20 Zoll

949,00 €

Das TRAIL passt sich mit verschiedenen Modellvarianten den Bedürfnissen junger Fahrer an. Das TRAIL 4R (20 Zoll) mit Starrgabel bietet maximale Effizienz und präzises Lenkverhalten – ideal für Alltag und feste Untergründe. Das TRAIL 4 (20 Zoll) punktet mit einer Suntour Luftfeder gabel (100 mm), die Erschütterungen auf unebenem Gelände abfedert. Beide Modelle überzeugen mit leichtem Aluminiumrahmen, Shimano CUES 8-Gang-Schaltung und hydraulischen Shimano Scheibenbremsen (180/160 mm). Griffige VEE Tire Crown Gem Reifen sorgen für Sicherheit auf jedem Terrain.



ab 5,3 kg

Alle Farben in 14, 16 und 20 Zoll erhältlich

Alle Farben in chain und belt erhältlich



## ACADEMY Grade

Art.Nr.: 8860, GRADE 2, Ocean, 14 Zoll, chain

ab **349,00 €**

Auch erhältlich:

Art.Nr.: 8812, GRADE 2, Red, 14 Zoll, chain	349,00 €
Art.Nr.: 8861, GRADE 2, Purple, 14 Zoll, chain	349,00 €
Art.Nr.: 8862, GRADE 2, Yellow, 14 Zoll, chain	349,00 €
Art.Nr.: 8820, GRADE 3, Olive, 16 Zoll, chain	399,00 €
Art.Nr.: 8882, GRADE 4, Blue, 20 Zoll, belt	649,00 €

Das ACADEMY GRADE bietet eine leichte Bauweise mit ergonomischer Geometrie. Ausgestattet mit Skinwall-Reifen und Reflexstreifen sorgt es für Sicherheit und gute Sichtbarkeit, während zuverlässige V-Brakes eine optimale Bremskraft bieten.

Die CHAIN-Modelle sind je nach Größe mit einem klassischen 1-Gang-Antrieb oder einer 8-Gang Shimano Kettenschaltung erhältlich, während die BELT-Modelle je nach Größe einen 1-Gang oder 7-Gang Nexus mit Freilauf, jeweils mit wartungsarmem Riemenantrieb bieten, der besonders komfortabel und langlebig ist. Ab GRADE 4 kommen die Modelle mit einem anpassbaren Vario-Vorbau für noch mehr Flexibilität.



ab 5,3 kg

In 14-26 Zoll erhältlich



## ACADEMY FUNtasy

Art.Nr.: 8816, FUNtasy 2, FUNtasy Pink, 14 Zoll

ab **349,00 €**

Auch erhältlich:

Art.Nr.: 8817, FUNtasy 2, FUNtasy Blue, 14 Zoll	349,00 €
Art.Nr.: 8818, FUNtasy 2, FUNtasy Green, 14 Zoll	349,00 €
Art.Nr.: 8826, FUNtasy 3, FUNtasy Pink, 16 Zoll	399,00 €

Aktuelle Farbhilights bietet die Limited Edition „FUNtasy“. Ausgestattet ist diese Reihe wie die wie die ChainModelle GRADE 2 - 6. Gewohnte Qualität. Außergewöhnliche Zwei-Ton-Lackierung mit Funkel-Effekt.





**TECARO**



**ZEG-Exklusivmodell**

**TECARO Scooter CLVR 205**

Art.Nr.: 530-10027, grün/schwarz/weiß  
 Art.Nr.: 530-10028, blau/schwarz/weiß

~~129,95 €\*\*~~  
 je **99,95 €**

205 mm High-Rebound-Rollen, CLVR Faltmechanismus – im Stand zuverlässig faltbar, Low Rider Deck, hochwertiges Aluminium, zusätzlicher Schmutzfang vorne, höhenjustierbarer Lenker von 93,5 bis 112,5 cm, Komfortgriffe, integrierte Standlösung, Kugellager ABEC 7, max. Benutzergewicht 100 kg.

**fUNSCOO**



**ZEG-Exklusivmodell**

**FUNSCOO Scooter Funscoo 200**

Art.Nr.: 530-10001, schwarz/ goldfarben  
 Art.Nr.: 530-10002, schwarz/ silberfarben

~~99,95 €\*\*~~  
 je **89,95 €**

200 mm Laufräder, faltbar, Aluminium-Deck, Seitenständer, ABEC 7 Carbon Kugellager, Lenkerhöhe einstellbar von 96-106 cm.





**MARVEL SPIDERMAN Klingel**

Art.Nr.: 085-30694

**6,99 €**

Diese Klingel ist für jedes Kinderfahrrad oder Kinderroller geeignet.



**MARVEL SPIDERMAN Handschuhe**

Art.Nr.: 085-30697

Paar **10,99 €**

Da die Finger freibleiben, kommen die Kinder dennoch gut an Bremsen und Klingel heran.



**MARVEL SPIDERMAN Hupe**

Art.Nr.: 085-30695

**12,99 €**

Tolle Hupe für das Kinderfahrrad.



**MARVEL SPIDERMAN Lenkerkorb**

Art.Nr.: 085-30696

**12,99 €**

Der Spiderman-Fahradkorb lässt sich leicht an jedem Fahrradlenker anbringen.



**BIKE FASHION  
Paw Patrol Fahrradklingel**

Art.Nr.: 085-30195

**6,99 €**

Diese Klingel ist für jedes Kinderfahrrad oder Kinderroller geeignet. Die Befestigung erfolgt an der Lenkerstange des Kinderfahrzeuges.



**BIKE FASHION  
Paw Patrol Lenkerkorb**

Art.Nr.: 085-30199

**12,99 €**

Dein Fahrrad wird mit diesem tollen Lenkerkorb einfach atemberaubend, aus schlagfestem Kunststoff.

Maße: 19,5 x 10,5 x 15 cm



**BIKE FASHION  
Paw Patrol Lenkertasche**

Art.Nr.: 085-30197

**15,99 €**

Mit dieser tollen Lenkertasche für Kinderräder transportieren die Paw Patrol Fans ihre Accessoires sicher auf jeder Radtour. Einfache und schnelle Befestigung am Lenker. Besonders hochwertig durch wasserabweisenden Stoff.



**BIKE FASHION  
Paw Patrol Wimpel**

Art.Nr.: 085-30198

**24,99 €**

Kindersicherheitswimpel mit Paw Patrol Motiv. Besonders sicher mit kunststoffummanteltem Fiberglasstab (Splitter-schutz), teilbar.



**BIKE FASHION  
Paw Patrol Doppelpacktasche**

Art.Nr.: 085-30196

**22,95 €**

Gepäckträgertasche mit 2 großen Klettverschlussfächern. Mit dem Klettverschlussriemen in der Mitte kann die Tasche am Gepäckträger befestigt werden.





## BIKE FASHION Einhorn Fahrradklingel

Art.Nr.: 085-30189

**6,99 €**

Diese Klingel ist für jedes Kinderfahrrad oder Kinderroller geeignet. Die Befestigung erfolgt an der Lenkerstange des Kinderfahrzeuges.



## BIKE FASHION Einhorn Lenkerkorb

Art.Nr.: 085-30188

**12,99 €**

Das Einhorn Fahrradkörbchen lässt sich leicht an jedem Fahrradlenker anbringen.

Maße: 19,5 x 10,5 x 15 cm



## BIKE FASHION Einhorn Lenkertasche

Art.Nr.: 085-30191

**15,99 €**

Mit dieser tollen Lenkertasche für Kinderräder transportieren die Einhorn Fans ihre Accessoires sicher auf jeder Radtour. Einfache u. schnelle Befestigung am Lenker. Besonders hochwertig durch wasserabweisenden Stoff.



## BIKE FASHION Einhorn Metallkorb mit Lenkerhalter

Art.Nr.: 085-30192

**19,99 €**

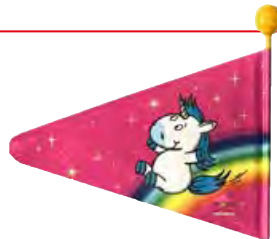

## BIKE FASHION Einhorn Wimpel

Art.Nr.: 085-30190

**24,99 €**

Kindersicherheitswimpel mit Einhorn Motiv. Besonders sicher mit kunststoffummanteltem Fiberglasstab (Splitter-schutz), teilbar.



Minnie  
it's ME



**Minnie Maus  
Fahrradklingel**

Art.Nr.: 085-30604

**6,99 €**

Diese Klingel ist für jedes Kinderfahrrad oder Kinderroller geeignet.



Minnie  
it's ME



**Minnie Maus Lenkerhupe**

Art.Nr.: 085-30600

**12,99 €**

Tolle Hupe, mit der die Minnie Maus Fans sicher und lautstark unterwegs sind.

Minnie  
it's ME



**Minnie Maus  
Trinkflasche**

Art.Nr.: 085-30602

**7,99 €**

Mit dieser Trinkflasche kommt auch während der Radtour kein Durst auf. Mit Befestigungsmaterial am Rahmen. Füllmenge ca. 0,33 L

Minnie  
it's ME



**Minnie Maus  
Fahrradkorb**

Art.Nr.: 085-30601

**12,99 €**

Der praktische, leichte Lenkerkorb ist ein tolles Accessoire für das Fahrrad. Einfach Montage mit zwei Kunststoffflaschen am Lenker.

Minnie  
it's ME



**Minnie Maus Handschuhe**

Art.Nr.: 085-30603

Paar **14,99 €**

Handschuhe, in dem die Finger freibleiben, so dass die Kinder dennoch gut an Bremse und Klingel kommen.





**BIKE FASHION  
Prinzessin Lillifee Glocke**

Art.Nr.: 085-30580 **6,99 €**

Mit dieser zauberhaften Klingel machen sich kleine Prinzessinnen im Straßenverkehr bemerkbar.



**BIKE FASHION  
Prinzessin Lillifee  
Fahrrad-Handschuhe**

Art.Nr.: 085-30584

Paar **9,99 €**

Mit diesen Handschuhen sind kleine Prinzessin Lillifee-Fans gut für die Fahrradtour ausgestattet.

Größen: 4-5 | Material: 100 % Polyester



**BIKE FASHION Lillifee Fahrradkorb**

Art.Nr.: 085-30586

**12,99 €**

Der praktische, leichte Lenkerkorb ist ein tolles Accessoire für das Fahrrad. Einfache Montage mit zwei Kunststoffflaschen am Lenker.

Maße: ca. 19,5 x 10,5 x 15 cm



**BIKE FASHION  
Prinzessin Lillifee Wimpel**

Art.Nr.: 085-30581 **24,99 €**

Gut sichtbarer Sicherheitswimpel für die kleine Prinzessin Lillifee.



**BIKE FASHION  
Lillifee Fahrradkorb**

Art.Nr.: 085-30587 **19,99 €**

Kinderkorb Prinzessin Lillifee mit Lenkerhalter.



**BIKE FASHION Prinzessin Lillifee Gepäckträgertasche**

Art.Nr.: 085-30583

**22,95 €**

Für die Zauberschule ideal. Denn in die große Prinzessin Lillifee-Gepäckträgertasche passt viel rein.



**BIKE FASHION  
Capt'n Sharky-Glocke**

Art.Nr.: 085-30130

**6,99 €**

Diese Klingel ist für jedes Kinderfahrrad oder jeden Kinderroller geeignet.



**BIKE FASHION Capt'n Sharky Handschuhe**

Art.Nr.: 085-30134

Paar **9,99 €**

Handschuhe mit Capt'n Sharky. Da die Finger frei bleiben, kommen Kinder dennoch gut an die Bremse und die Klingel heran. Das dehnbare und dennoch formstabile Lycra sitzt wie angegossen.

Größen: 5/6 | Material: 100 % Polyester.



**BIKE FASHION  
Capt'n Sharky Lenkertasche**

Art.Nr.: 085-30133

**15,99 €**

Mit einem großen Hauptfach und obenauf ein Steckfach mit Klarsichtfenster, in dem man die geplante Tour während der Fahrt hervorragend ablesen kann. Durch 2 einstellbare Riemen an jedem Fahrradlenker zu befestigen.



**BIKE FASHION  
Capt'n Sharky Wimpel**

Art.Nr.: 085-30131

**24,99 €**

Teilbarer Kindersicherheitswimpel. Splitter-schutz: Besonders sicher durch kunststoffummantelten Fiberglasstab!



**BIKE FASHION  
Capt'n Sharky Doppeltasche**

Art.Nr.: 085-30132

**22,99 €**

Gepäckträgertasche mit 2 großen Klettverschlussfächern. Mit dem Klettverschlussriemen in der Mitte kann die Tasche am Gepäckträger befestigt werden. Inkl. Tragegurt zum Transport auch ohne Fahrrad.





## FROZEN II DIE EISKÖNIGIN Klingel

Art.Nr.: 085-30678

6,99 €

Eine unüberhörbare Klingel, die an jedes Kinder-Fahrrad passt.



## FROZEN II DIE EISKÖNIGIN Trinkflasche

Art.Nr.: 085-30680

7,99 €

Mit dieser Trinkflasche kommt auch während der Radtour kein Durst auf. Inkl. Befestigungsmaterial am Rahmen, Füllmenge ca. 0,33 L.



## FROZEN II DIE EISKÖNIGIN Hupe

Art.Nr.: 085-30679

12,99 €

Tolle Hupe, mit der die Frozen Fans sicher unterwegs sind.



## FROZEN II DIE EISKÖNIGIN Fahrradpuppensitz

Art.Nr.: 085-30692

15,99 €

Puppensitz zum Befestigen an der Sattelstange. Einfach in der Anbringung an jedem Kinderfahrrad folgender Zollgrößen: 12, 14 und 16 Zoll. Befestigungsmaterial ist im Lieferumfang enthalten.



## FROZEN II DIE EISKÖNIGIN Ellbogen- und Knieschützer

Art.Nr.: 085-30676

Paar 21,99 €

Bestehend aus: Knie- und Ellbogenschützer von Frozen.



### PEPPA PIG Lenkerkorb

Art.Nr.: 085-30176, mint

12,99 €

Mit diesem tollen Lenkerkorb für Kinderräder transportieren die Peppa Pig Fans ihre Accessoires sicher auf jeder Radtour. Einfache und schnelle Befestigung am Lenker. Besonders hochwertig durch wasserabweisenden Stoff.



### PEPPA PIG Klingel

Art.Nr.: 085-30177

6,99 €

Diese Klingel ist für jedes Kinderfahrrad oder Kinderroller geeignet. So fällt man im Straßenverkehr auf, sowohl optisch als auch akustisch. Die Befestigung erfolgt an der Lenkerstange des Kinderfahrzeuges.

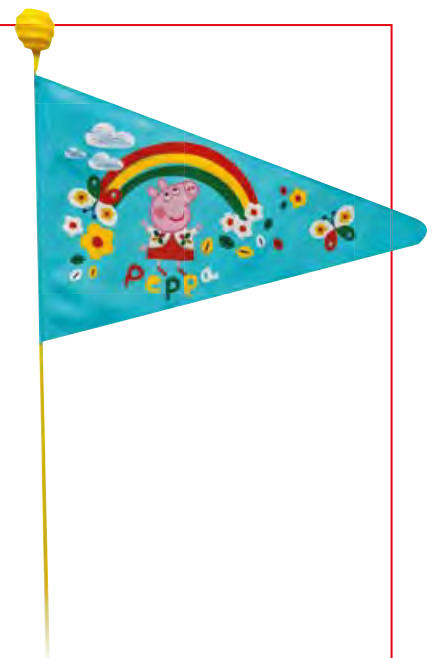

### PEPPA PIG Wimpel

Art.Nr.: 085-30178, mint

24,99 €

Kindersicherheitswimpel mit Peppa Pig Motiv. Besonders sicher mit kunststoffummanteltem Fiberglasstab (Splitterschutz), teilbar.





## BIKE FASHION T-Rex World Fahrradglocke

Art.Nr.: 085-30615

**6,99 €**

Diese Klingel ist für jedes Kinderfahrrad und jeden Kinderroller geeignet.



## BIKE FASHION T-Rex World Fahrradkorb

Art.Nr.: 085-30616

**12,99 €**

Der praktische, leichte Lenkerkorb ist ein tolles Accessoire für das Fahrrad. Einfach Montage mit zwei Kunststoffflaschen am Lenker.

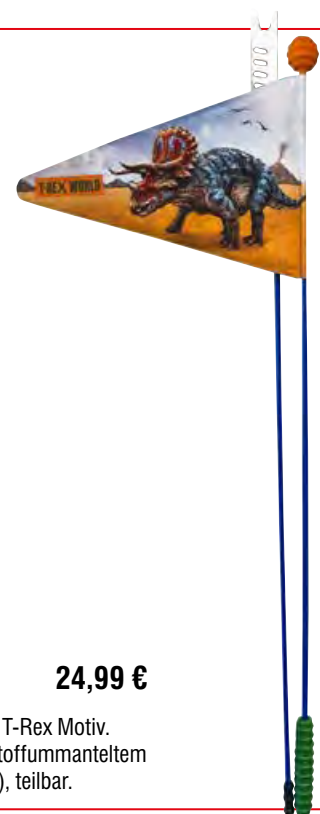

## BIKE FASHION T-Rex World Wimpel

Art.Nr.: 085-30617

**24,99 €**

Kindersicherheitswimpel mit T-Rex Motiv. Besonders sicher mit kunststoffummanteltem Fiberglasstab (Splitterschutz), teilbar.



## NORTHWIND Rollbag Junior

Art.Nr.: 080-40895, velo (reflective)  
Art.Nr.: 080-40894, Dino, panther

je **14,95 €**

Die stylische Lenker-Rolltasche kommt in coolem Design und bietet genügend Stauraum für Snacks und weitere Dinge. Dank der zwei einstellbaren Klettarmen lässt sich die Tasche kinderleicht und werkzeuglos an nahezu jedem Lenker montieren. Praktische Netzfächer an den Seiten halten kleine Dinge gut verstaut, die schnellen Zugriff erfordern. Dank des abnehmbaren Trageriemens verwandelt sich die Tasche in eine kleine Handtasche, die auch ohne Bike multifunktional zum Einsatz kommen kann!

Maße: 23 x 9 x 13 cm | Volume: 2,7 Liter | Gewicht: 120 g | Material: Nylon



## NORTHWIND Lenkertasche Junior

Art.Nr.: 080-40887, unicorn  
Art.Nr.: 080-40790, Dino, grün/blau  
Art.Nr.: 080-40889, velo  
Art.Nr.: 080-40793, Dots

je **14,95 €**

Die wasserabweisende Tasche wird mit zwei Klettarmen am Lenker befestigt und lässt sich per Klettverschluss sicher verschließen. Dank des mitgelieferten Tragegurts auch als Tragetasche nutzbar. Reflektoren erhöhen die Sicherheit im Straßenverkehr, während zwei Außenfächer mit Gummizug zusätzlichen Stauraum bieten.

Maße: 17 x 20 x 6 cm | Volume: 2,5 Liter | Gewicht: 210 g | Material: Nylon



## NORTHWIND Doppeltasche Junior

Art.Nr.: 080-40706, Dino, grün/blau  
Art.Nr.: 080-40892, Velo, schwarz/weiß  
Art.Nr.: 080-40709, Dots

je **26,95 €**

Leichte und wasserabweisende Doppeltasche für die große Reise. Die Taschen besitzen einen Klettverschluss für leichtes Öffnen und Schließen. Zusätzliche Grifföffnungen erhöhen den Tragekomfort. Umlaufende Reflektoren für mehr Sicherheit im Straßenverkehr. Zwei kleine Außenfächer mit Gummizug an jeder Tasche.

Maße: 22 x 6 x 21 cm | Volume: 5,0 Liter | Gewicht: 560 g | Material: Nylon





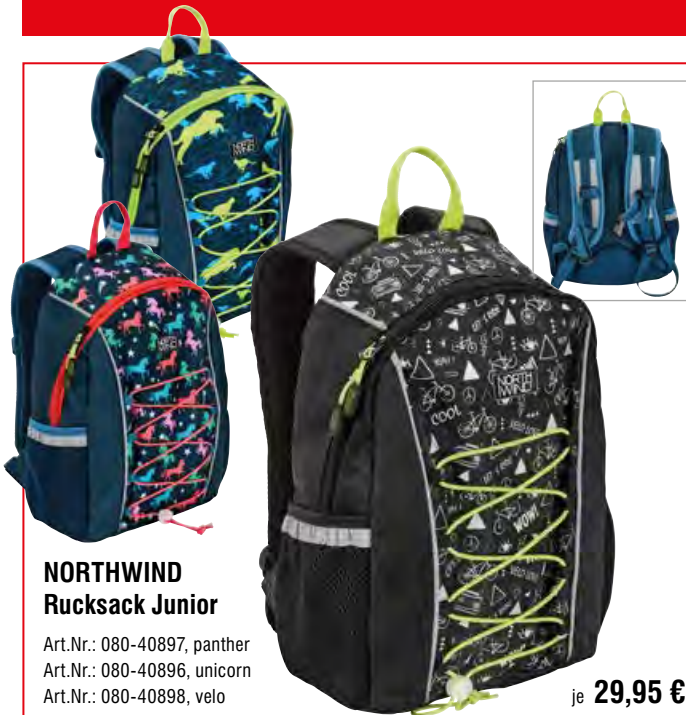

## NORTHWIND Rucksack Junior

Art.Nr.: 080-40897, panther  
Art.Nr.: 080-40896, unicorn  
Art.Nr.: 080-40898, velo

je **29,95 €**

Der speziell für Kinder konzipierte Rucksack ist der ideale Begleiter für die nächste Fahrradtour. Die anpassbaren Schultergurte sind gepolstert und ergonomisch geformt. Durch das gut belüftete Rückensystem wird optimaler Tragekomfort geboten. Der Rucksack verfügt über ordentlich Stauraum: ein geräumiges Hauptfach, ein großes und ein kleines Innenfach sowie eine kleine Reißverschlusstasche!

Maße: 35 x 10 x 24 cm | Volume: 8 Liter | Gewicht: 397 g | Material: Nylon



**BASIL®**  
spread the cycling joy



## BASIL Toronto

Art.Nr.: 050-20583, schwarz

**19,99 €**

Schöner ovaler Korb für die feste Montage am Lenker eines Kinderfahrrades. Für Kinderfahrräder mit Reifengröße 16 bis 24 Zoll. Der Korb lässt sich auf dem Vorbau und Steuerkopf des Fahrrades befestigen. Dank der Schlitzes ist der Korb auch noch in der Höhe verstellbar.

Maße: 25 x 20 x 20 cm | Tragvermögen: Max. 5 kg

**BASIL®**  
spread the cycling joy

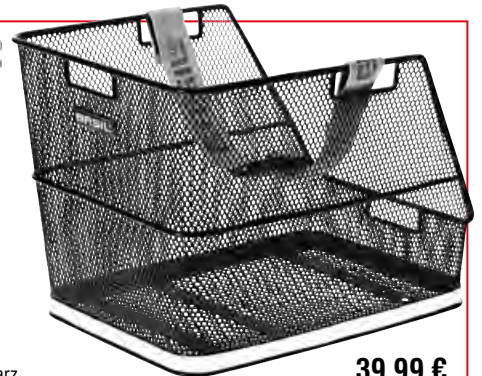

## BASIL Class

Art.Nr.: 050-20920, schwarz

**39,99 €**

Hochwertiger Schultaschen-Fahrradkorb aus engmaschigem Stahl gefertigt. Einfach auf dem Gepäckträger zu montieren. Inkl. abnehmbarem Band; Schultasche oder Rucksack sind stets abgesichert.

Gewicht: 1.510 g | Maße: 38 x 31 x 27 cm

**LENA**



## LENA Puppensitz

Art.Nr.: 050-20651, lila mit grünem Sitz/grün mit rosa Sitz

je **8,99 €**

Puppensitz zur Befestigung am Fahrradlenker. So ist die Puppe bei einer Fahrradtour immer bei ihrer Puppenmutter.

Maße: 23 x 23 x 27 cm

**AUMÜLLER**  
Einzigartiges für Farbe & Hand



## AUMÜLLER Puppensitz

Art.Nr.: 050-20650

**19,95 €**

Die Mitfahrgelegenheit für die kleine Lieblingspuppe oder das Stofftier. Einfaches Einhängen am Lenker. Komplett aus Weide mit buntem Sitzbezug.

Maße: 16 x 29 x 24 cm



EN 13356  
zertifiziert



### 4-ACT Reflexions-Klappband

Art.Nr.: 070-31553

4,99 €

Das Klappband ist aus einem sehr hochwertigen, reflektierenden Material gefertigt. Durch die Feder hat das Band die Funktion, sich einzurollen und lässt sich um den Arm, Bein etc. befestigen.



EN 13356  
zertifiziert

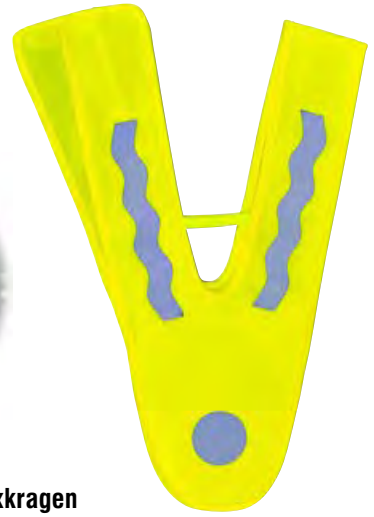

### 4-ACT Kinder-Sicherheits-Reflexkragen

Art.Nr.: 070-31372, gelb

9,99 €

Schützen Sie Ihr Kind! Deshalb empfehlen wir einen Sicherheits-Reflexkragen mit Klett-Sicherheitsverschluss an einer Schulter! Gesamtlänge: ca. 65 cm.

busch+müller



IA E17 02405 zertifiziert

### BUSCH+MÜLLER Abstandhalter

Art.Nr.: 070-31378

6,90 €

Abstandhalter sollen Autofahrer mahnen, den nötigen Sicherheitsabstand, insbesondere bei Kindern, zu wahren. K-Prüfzeichen: K 30012.



MARWI

mit drei Reflektoren



### MARWI Kinder-Pedal SP 835

Art.Nr.: 060-28447

Paar 18,99 €

Ideales Pedal für Kinderräder. Mit Non Slip-Oberfläche und 3 Reflektoren. Verbesserte Sicherheit durch zusätzlichen seitlichen Reflektor.

SR  
SELLE ROYAL



### SELLE ROYAL Kinder-/ Jugendsattel Froggy

Art.Nr.: 060-29553, Froggy, Unisex

je 19,95 €

Auch erhältlich:

Art.Nr.: 060-29554, Kinder Candy, Mädchen (16/20/24) Zoll

Art.Nr.: 060-29555, Jugend Ben, Knaben (16/20/24) Zoll

Art.Nr.: 060-29556, Jugend Hello, Unisex (24) Zoll

Kinder werden den Froggy lieben! Passend für 12, 14 oder 16 Zoll Bikes. Ist mit komfortablem Schaummatrix ausgestattet. Verfügt auch über eine integrierte Klammer für eine einfache Montage der Selle-Royal-Lichter und -Taschen.



**POINT®**



### POINT Kinderhupe

Art.Nr.: 050-20740, Pinguin  
 Art.Nr.: 050-20741, Hase  
 Art.Nr.: 050-20742, Katze  
 Art.Nr.: 050-20743, Biene  
 Art.Nr.: 050-20744, Maus  
 Art.Nr.: 050-20745, Schildkröte  
 Art.Nr.: 050-20746, Tiger  
 Art.Nr.: 050-20747, Krokodil

je **2,99 €**

Kinderhupen mit vielen lustigen Tier-Motiven zur einfachen Befestigung am Lenker.

**POINT®**



### POINT Fußball-Glocke

Art.Nr.: 051-20857

**5,99 €**

Der auf eine Feder montierte „Schuh“ kann sich 360 Grad um den Fußball drehen, Höhe 42 mm, Durchmesser des Klangkörpers 38 mm, Klemmung Kunststoff, Gewicht 32 g.

**POINT®**



### POINT Kinder-Kabelschloss CSL60

Art.Nr.: 050-31230

je **12,50 €**

System-Kabelschloss mit acht verschiedenen Symbolen. Stern, Hund, Maus, Bär, Zug, Auto, Schiff, Sonne. Über 500 verschiedene, einfach einzustellende Kombinationen möglich.

Länge: 600 mm | Kabel: 10 mm

**LENA**



### SIMM Propeller-Flugzeug

Art.Nr.: 085-30227

**2,99 €**

Das Propeller-Flugzeug kann an dem Lenker vom Kinderfahrrad, Kinderlauflernrad, Roller oder auch am Dreirad befestigt werden. Mittels Gummiring kann es an jeden Standardlenker montiert werden.

**LENA**



### SIMM Windspiel-Propeller

Art.Nr.: 085-30229

je **2,99 €**

Das Kinderspielzeug „Windspiel-Propeller“ kann am Lenker vom Kinderfahrrad, Kinderlauflernrad, Roller oder auch am Dreirad befestigt werden. Mittels Gummiring kann es an jeden Standardlenker montiert werden.

**LENA**



### SIMM Speichen-Klicker Perlen

Art.Nr.: 085-30221

**5,99 €**

SMG Speichenklicker Perlen zum dekorieren von Speichen



# MIT KINDERN UNTERWEGS





# UNSER TOP TIPP

britax  
römer

NEU



## BRITAX RÖMER Jockey Pro

Art.Nr.: 050-21473, grau

Auch erhältlich:

Art.Nr.: 050-21474, harbour blue

Der altbewährte Kindersitz Jockey ist zurück.

Der neue Römer Jockey Pro verfügt über hohe Sicherheit, Qualität und einfache Handhabung für ein komfortables Fahrerlebnis. Dank des innovativen Federstahlbügels werden Stöße von der Straße effektiv abgefedert, während das verstellbare Gurtsystem mit zweistufigem Sicherheitschloss und weichen Schulterpolstern für maximale Sicherheit sorgt. Die thermisch geformten Sitzpolster sind nicht nur bequem, sondern auch wasserabweisend, langlebig und pflegeleicht. Mit nur einer Hand lassen sich Kopfstütze, Rückenlehne und Fußstützen flexibel anpassen, sodass Ihr Kind immer bequem und sicher sitzt. Die Kopfstütze bietet neun Positionen, die Rückenlehne lässt sich einfach in eine Ruheposition verstellen. Zusätzlich sorgt der große Speichenschutz dafür, dass Kleidung und Füße geschützt bleiben. Perfekt für jede Fahrt. Eignet sich für Kinder zwischen 9 und 22 kg (9 Monate - 6 Jahre)

Rahmenmontage: EIGNUNG: 9-22 kg | 28-40 Rohr (rund) | Reifengröße: 26-28 Zoll  
Höhe: 71,2, Breite: 46,00, Tiefe: 43,00 cm | Gewicht: 5,7 kg | Material: Kunststoff | Sitzbezug: Polyester

Separat erhältlich passende Zweithalterung:

Art.Nr.: 050-21475 39,99 €

### HIGHLIGHTS:

- 3-Punkt-Gurt mit zweistufigem Sicherheitschloss
- verstellbare Rückenlehne für die optimale Sitzposition
- mitwachsender Kinderfahrradsitz



Scannen und  
mehr erfahren!

je

149,99 €



**bobike**  
Bicycle safety seats



Liegefunktion

### BOBIKE Go Maxi

Art.Nr.: 050-21455

104,99 €

Dank der praktischen Liegefunktion des Bobike GOs können Kinder auch während der Fahrradfahrt bequem ein Nickerchen machen. Der Kinderfahrradsitz Bobike GO Maxi Carrier ist besonders sicher, dank doppelverstärkter Sitzschale. Und er bietet jede Menge hilfreicher Features, wie beispielsweise eine Liegefunktion. Der Sitz kann am Gepäckträger befestigt werden und ist für Kinder im Alter von neun Monaten bis sechs Jahren mit einem maximalen Gewicht von 22 kg geeignet.

Befestigung: Gepäckträgermontage | Zulässiges Gesamtgewicht 22 kg  
Gurtsystem: 3-Punkt Sicherheitsgurt

**bobike**  
Bicycle safety seats



Gepäckträger und Rahmenmontage

### BOBIKE ONEmaxi 1P&EE-BD

Art.Nr.: 050-21459

119,99 €

Mit diesem Modell erhalten Sie alle notwendigen Befestigungselemente, um Ihren Sitz entweder auf dem Gepäckträger oder dem Rahmen Ihres Fahrrads zu montieren. Für Kinder ab 9 Monaten bis zu größeren Kleinkindern/Vorschulkindern um die 6 Jahre und bis zu 22 kg. Außerdem verfügt er über das EASY-Montagesystem, mit dem Sie den Fahrradsitz im Handumdrehen und ohne Werkzeug montieren und demontieren können.

Befestigung: Gepäckträger und Rahmen | maximales Gewicht: 22 kg  
Gurtsystem: 3-Punkt Sicherheitsgurt



**WIDEK**

atmungsaktives Mesh Material

einfach zu montieren

besonders leicht



### WIDEK Qibbel Air

Art.Nr.: 050-21449, schwarz

109,99 €

Der WIDEK Qibbel Air Kindersitz besitzt alles, was das Fahren mit Ihrem Kind besonders einfach und sicher macht: Fünfpunktgurt mit verstellbarer Gurthöhe und Fußstützen mit Speichenschutz. Der Kindersitz punktet durch die reibungslose und schnelle Montage. Dank des Drehknopfes gehören Adapter für den Gepäckträger der Vergangenheit an. Die Befestigung ist ausgelegt für Gepäckträger mit einer Breite zwischen 11 und 17 cm und einem Rohrdurchmesser zwischen 10 und 22 mm. Die Rückenlehne ist mit Mesh bezogen, einem verschleißfesten und atmungsaktiven Material. Somit sitzt Ihr Kind auch bei langen Strecken immer sicher und bequem. Im Lieferumfang des ZEG-Sondermodells ist ein kostenfreies Schloss enthalten, welches das sichere Anbringen am Gepäckträger ermöglicht.

Befestigung: Gepäckträger | zulässiges Gesamtgewicht: 22 kg  
Gurtsystem: 5-Punkt Sicherheitsgurt





Helmaussparung für besseren Sitzkomfort

20° ergonomische Schlafposition

Federung für maximalen Komfort

## HAMAX Fahrradsitz Caress

Art.Nr.: 050-21464, schwarz/rot

**164,90 €**

Der Hamax Fahrradsitz Caress ist ein absolutes High-End-Produkt - sowohl im Design als auch in der Optik. Das verstellbare Rückensystem erlaubt eine Höheneinstellung der Rückenstütze, sodass der Kinderfahrradsitz mit deinem Kind mitwächst. Das Hamax-Klappsysteem wurde in den Sitz integriert, sodass eine ergonomische Schlafposition von 20° für dein Kind eingestellt werden kann.

Befestigung: Gepäckträger | maximales Gewicht: 22 kg  
Gurtsystem: 3-Punkt Sicherheitsgurt



## HAMAX Amiga

Art.Nr.: 050-21452, grau/rot

**79,90 €**

Der Hamax Amiga ist ein moderner Kinderfahrradsitz für Kinder ab 9 Monaten bis 22 kg. Er bietet eine weiche Polsterung, einen verstellbaren 3-Punkt-Gurt und lässt sich einfach montieren. Der flexible Haltebügel sorgt für angenehme Federung und schont die Wirbelsäule. Die Polsterung ist austauschbar, und mit einer optionalen Montagehalterung kann der Sitz schnell an ein anderes Fahrrad angebracht werden.

Befestigung: Rahmenmontage | zulässiges Gesamtgewicht: 22 kg  
Gurtsystem: 3-Punkt Sicherheitsgurt



## HAMAX Caress

Art.Nr.: 050-21451

**164,90 €**

Auch als Variante für die Rahmenmontage erhältlich:  
Art.Nr.: 050-21453, weiß/schwarz

164,90 €

Der Hamax Fahrradsitz Caress ist ein absolutes High-End-Produkt - sowohl im Design als auch in der Optik. Das verstellbare Rückensystem erlaubt eine Höheneinstellung der Rückenstütze, sodass der Kinderfahrradsitz mit deinem Kind mitwächst. Das Hamax-Klappsysteem wurde in den Sitz integriert, sodass eine ergonomische Schlafposition von 20° für dein Kind eingestellt werden kann.



## MIT KINDERN SICHER UNTERWEGS

Kinder können in der Regel bereits mit fünf Jahren selbst Rad fahren, sind aber noch nicht in der Lage, aktiv am Verkehrsgeschehen teilzunehmen.

Dazu fehlt ihnen die Übersicht – und nicht zuletzt das Abstraktionsvermögen, dessen es bedarf, um Verkehrsabläufe „vorherzusehen“ und das doch ziemlich komplexe Reglement zu beherrschen.

### 1. Kindersitze

Gesetzlich vorgeschrieben (sinngemäß): Auf Fahrrädern dürfen nur Kinder unter 7 Jahren von mindestens 16 Jahre alten Personen mitgenommen werden, wenn für die Kinder besondere Sitze vorhanden sind und durch Radverkleidungen oder gleich wirksame Vorrichtungen dafür gesorgt ist, dass die Füße der Kinder nicht in die Speichen geraten können.

#### Höchstzulässiges Gewicht für Kinder:

Kindersitz vorn: max. 15 kg

Kindersitz hinten: max. 22 kg

**(Bitte beachten Sie auch die Bedienungsanleitung des Kindersitzherstellers).**

#### Unbedingt erforderlich:

- **Kräftige Bremsen:** Mit einer Rücktrittbremse kann auch gestoppt werden, wenn eine Hand für das Kind benötigt wird.
- **Stabiler Ständer:** Wir empfehlen Ihnen einen stabilen Zweibeinständer.
- **Sitze und Fußstützen** dürfen nicht an schwenkbaren Lenkungsteilen (Lenker und Gabel) angebracht werden und müssen sicher befestigt sein; insbesondere müssen Dreh- und Kipp-sicherheit gewährleistet sein. Dies ist am besten durch einen **Lenkungsdämpfer** und durch einen **Zweibeinständer** zu lösen.
- **Gurt oder Bügel:** Die Kinder sollten durch geeignete Vorrichtungen (Gurt oder Bügel) in der Sitzposition gehalten werden.

Steckverbindungen müssen gegen Herausspringen abgesichert sein.

#### Beim Kauf beachten:

**Bei der Anschaffung eines Kindersitzes sollten Sie unbedingt das Fahrrad und Ihr Kind mit zu Ihrem ZEG-Fachhändler nehmen. Dort erhalten Sie kompetente Beratung und Hilfe bei der Montage.**

Der Sitz sollte genau nach Anleitung montiert werden. Formveränderungen durch Zurechtbiegen könnten gefährliche Brüche zur Folge haben. Kindersitze und Halterungen sollten immer wieder auf Mängel überprüft werden. Schraubverbindungen lockern sich und müssen nachgezogen werden. Kaufen Sie am besten gleich 2 Halterungen, damit Sie den Sitz ohne aufwendige Ummontage auf den Rädern beider Eltern benutzen können.

### 2. Helme

Schwere Kopfverletzungen bei Fahrradunfällen sind dank der wachsenden Akzeptanz von Fahrradhelmen deutlich zurückgegangen. Doch noch ist es nicht für alle zur Selbstverständlichkeit geworden, einen Kopfschutz zu tragen. Speziell gefertigte Kinderhelme werden nicht nur den Kopfgrößen der Kinder gerecht, sie besitzen unter anderem auch seitlich tiefer gezogene Schläfenpartien, um die stoßempfindliche Schädelbasis bei Stürzen besser schützen zu können. Darüber hinaus sind sie ausgesprochen leicht, um:

- die schwächere Halsmuskulatur nicht zu überstrapazieren
- bei Stürzen keine Schleudertraumata zu verursachen.

### 3. Reflexbänder/-Sticker/Sicherheitsweste

Dass Kinder mit farblich auffälliger Kleidung im Straßenverkehr besser zu sehen sind, leuchtet wohl jedem ein. Bei Dämmerung oder in der Dunkelheit jedoch verblissen selbst unsere schrillsten Outfits und lassen den Sprössling zur sprichwörtlichen „grauen Maus“ werden. In dieses Schicksal allerdings müssen wir uns nicht fügen: Mit Reflexbändern/Sicherheitswesten oder Reflexstickern ausgestattet, avanciert der Radfahrer sozusagen über Nacht zur „leuchtenden Erscheinung“.

**! Achtung:** Bitte achten Sie darauf, dass diese Artikel eine DIN- oder EN-Normierung besitzen. Nur so ist ein absoluter Leistungs- und Qualitätsstandard gewährleistet! Die Bänder besitzen einen Klettverschluss und lassen sich einfach an Ärmel oder Hosenbein anbringen oder auf eine Überjacke aufnähen. Die reflektierenden Sticker gibt's mit verschiedenen Motiven, sie lassen sich leicht auf Kleidungsstücke oder Schultaschen aufkleben.

### 4. Rückspiegel

Lässt man seine Kids im Straßenverkehr vorausfahren, drehen sie sich erfahrungsgemäß häufig nach den hinterherfahrenden Erwachsenen um und vollziehen dabei oft gefährliche Schlenker, die weit in Richtung Gegenfahrbahn reichen können. Die umgekehrte Formation – Eltern vorn, der Nachwuchs hinten – ist zweifellos besser.

Ein Rückspiegel an Ihrem Fahrrad, durch den Sie allzeit ein wachsames Auge auf Ihre lieben Kleinen werfen können, verhilft Ihnen dann zu einem noch beruhigteren Gefühl. So ein Spiegel ist aber auch dann sehr nützlich, wenn Sie Ihr Kind noch auf dem hinteren Kindersitz (oder Kinderanhänger) transportieren. Mehr als einmal ist ein Kleinkind eingeschlafen und dann seitlich aus den Gurten gerutscht. Moderne Spiegel lassen sich mit wenigen Handgriffen am Lenkerende fixieren und sind teilweise einklappbar, so dass sie beim Abstellen des Fahrrades nicht stören.

### 5. Elastomersattel

Steht ohnehin der Kauf eines neuen Sattels an, sollten Sie aus diesem Grund mit dem Erwerb eines Sattels mit Elastomerfederung liebäugeln. Hier wurde die Sattelfeder ganz durch einen gummielastischen Elastomerblock ersetzt.



britax  
römer

## BRITAX Kindersitz Jockey Pro Mineral Grey

Art.Nr.: 050-21473

149,90 €

### KOMFORT DER MITWÄCHST

Ab dem Babyalter, über das Kleinkindalter, bis in die Schulzeit - im JOCKEY PRO fühlt sich Dein Kind wohl.



## BULLS Tokee 2.0

Art.Nr.: 200-30528, blau 39,99 €

Maximale Sichtbarkeit dank strahlender Farbtöne.



busch+müller

## BUSCH+MÜLLER 901 Cycle Star

Art.Nr.: 050-23366, lange, gebogene Stange 18,90 €

Großes Blickfeld, sichere Montage an allen Lenkern, universelles Befestigungssystem, für Innenlenker-Durchmesser 17,2–22 mm.



EN 1150

## 4-ACT Kinder-Sicherheitsweste

Art.Nr.: 070-31339 12,99 €

Überwurf-Weste mit 2 Reflex-Streifen, rund 3M Scotchlite Reflexmaterial.



## Journey Sattel

Art.Nr.: 060-29242, Unisex

49,90 €

Dies ist einer der robustesten und breitesten Sättel in der SELLE ROYAL Premium-Linie, geeignet für die Relaxed-Fahrposition.



## ZEFAL Abschleppseil Bike Taxi

Art.Nr.: 050-21647, schwarz/blau

49,95 €

Dieses Abschleppseil wurde entwickelt, um Fahrradtouren mit der Familie, insbesondere MTB, für alle Beteiligten unterhaltsamer und angenehmer zu gestalten. Das Bike Taxi sollte nur auf Wegen eingesetzt werden, wo man sein Kind leicht über Steigungen mitnehmen und so körperliche Unterschiede ausgleichen kann.

Peruzzo

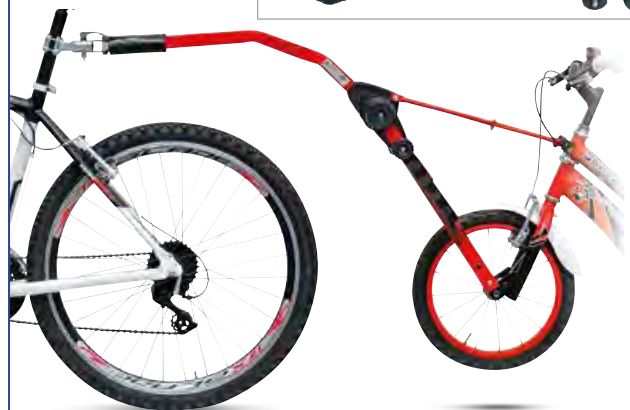

## PERUZZO Trail-Angel Tandemstange (ohne Fahrräder)

Art.Nr.: 500-10137, rot

79,99 €

Zusätzlich erhältlich:

Art.Nr.: 080-00041, Halter Sattelstütze	14,95 €
Art.Nr.: 080-00042, Halter Kinderrad Steuerrohr	5,95 €
Art.Nr.: 080-00044, Schnellspannersatz	12,95 €
Art.Nr.: 080-00051, Halter lang Kinder-Steuerrohr	19,95 €

Mit dem Trail-Angel können Sie das Fahrrad Ihres Kindes ganz einfach an Ihrem befestigen und gemeinsam radeln. Sobald Sie einen sicheren Ort erreicht haben, können Sie Ihr Kind selbstständig fahren lassen. Der Trail-Angel lässt sich hierfür ganz einfach ein- sowie aushaken und auf das Erwachsenenrad zurückklappen. Zusammengeklappt nimmt der Trail-Angel nur wenig Platz ein und ist somit perfekt für die Mitnahme in den Urlaub geeignet. Belastbar bis 45 kg (Kinderfahrrad + Kind).

## UNSER TIPP

### RIESEN SPASS FÜR IHRE KLEINEN

So gesehen, bietet ein Fahrradanhänger eigentlich nur Vorteile: Anders als beim Einsatz von Kindersitzen behält das Fahrrad seine Fahreigenschaften, wird also weder heck- noch kopflastig. Daraus ergibt sich unmittelbar eine bequemere Fahrposition für Fahrer oder FahrerIn. Die Kinder haben im Anhänger viel Platz, können sich spielend die Zeit vertreiben oder sogar schlafen. Ein Verdeck schützt vor Wind, Wetter oder vor Fliegen. Sicherheitsgurte und eine zum Standard gewordene stabile Fahrgastzelle bieten den Kleinen optimalen Unfallschutz. Der Fahrer / die FahrerIn muss sich allerdings auf die veränderten Eigenheiten von Zugmaschine und Anhänger einstellen: Zunächst wird er/sie wahrscheinlich überrascht zur Kenntnis nehmen, dass man sich auf dem Bike sicherer fühlt, wenn ihm ein „Anhängsel“ folgt. Grund: Trotz der gelenkigen Kupplung, die dafür sorgt, beiden Fahrzeugen ein Maximum an notwendiger Eigenbewegung zu ermöglichen, ohne Komfort oder gar Sicherheit einzuschränken, bietet so ein Anhänger doch eine spürbare seitliche Stützwirkung. Das wird gerade bei langsamer Fahrt als sehr angenehm empfunden, da man dann bei weitem nicht so konzentriert um den Erhalt seines Gleichgewichtes auf dem Fahrrad kämpfen muss. Ansonsten sollte es sich der Fahrer / die FahrerIn zur Angewohnheit machen, sich ein wenig weiter zur Straßenmitte hin zu orientieren, um mit dem Anhänger nicht an den Bordstein zu geraten.

Holen Sie vor allem in Rechtskurven bitte wie ein Lastwagen aus, sprich, peilen Sie eine um 20 bis 30 cm nach außen versetzte Spur an, denn der Anhänger hinter Ihnen läuft stets ein bisschen versetzt in Richtung Innenkurve. Gerade bei Kinderanhängern mit freistehenden Laufrädern besteht hier die Gefahr, dass sich beispielsweise ein Begrenzungspfahl zwischen Laufrad und Anhänger verklemmt und das Gespann sehr abrupt und ganz ohne Bremsweg zum Halten bringt.







## CROOZER



### CROOZER KID KEEKE 2 Kindertransportanhänger

Art.Nr.: 121001623, Mountain Grey

**900,00 €**

Zusätzlich erhältlich:

Art.Nr.: 122400019, Jogger-Set Zweisitzer

170,00 €

Art.Nr.: 122000520, Babysitz, black

130,00 €

Art.Nr.: 122210422, Sonnenschutz, stone grey

40,00 €

Der Croozer bietet ergonomische Einzelsitze für maximalen Komfort und eine sanfte Fahrt dank der Croozer AirPad® Federung. Für Sicherheit sorgen die Feststellbremse, eine stabile Fahrgastzelle mit Reflexmarkierungen und das gepolsterte Easy Pull 5-Punkt-Gurtsystem. Fensterfolien und Regenscheibe mit UPF 80 schützen vor Sonne, und schadstoffgeprüfte Materialien gewährleisten höchste Standards. Das praktische Click & Crooz® System ermöglicht eine einfache Bedienung. Im Lieferumfang enthalten: Batterierücklicht und Achskupplung.

L x B x H (ohne Deichsel) 110 x 80 x 94 cm | L x B x H gefaltet: 106 x 79 x 29 cm  
max. Körpergröße: 1.05 m | max. Zuladung: 45 kg



# MIT KINDERN UNTERWEGS



 **PEGASUS**

## PEGASUS Famulo

Mit einem neuen Long Tail steigt PEGASUS in die Welt der Lasten- und Familien-E-Bikes ein. Das Famulo - zu deutsch Esel - kombiniert dabei die Flexibilität beim Transport mit modernster Bosch Antriebstechnologie, maximalem Fahrkomfort und einem Top-Preis-Leistungsverhältnis.

Im Gepäckträger können beispielsweise zwei Sitze für den Kindertransport montiert werden. Highlights sind insbesondere die überzeugende Ausstattung, die extrem stabilen und breiten 22-Zoll-Räder und die Integration der neusten Bosch-Antriebsgeneration.



# UNSER TOP ANGEBOT



## HIGHLIGHTS:

- neuste Bosch Antriebstechnologie
- mit bis zu 800 Wh Akku erhältlich
- diverses Zubehör bereits im Lieferumfang enthalten



Scannen und  
mehr erfahren!

## PEGASUS Famulo Lasten- und Familien-Bike

Art.Nr.: 525703250645, paradise green matt, 600 Wh

Auch erhältlich:

Art.Nr.: 525703240845 800 Wh, holographic grey matt ~~4.599,00~~ \* 4.299,00€

Bosch Performance Line CX GEN5 Motor mit Smart System und 25/85 Nm, nach oben entnehmbarer Bosch Powertube Akku in 600 Wh und 800 Wh erhältlich, Bosch Purion 200 Display, 10-Gang Kettenschaltung, breite 22 Zoll Bereifung, stabiler Zweibeinstander ermöglicht das Sitzenbleiben der Kinder im Stand, einklappbare Fußrasten, Abdeckplatten an den Reifen zum Schutz der Kinderfüße. Gepäckträger mit Handrail, zwei Sitzpolstern und Frontgepäckträger im Lieferumfang enthalten. Zulässiges Gesamtgewicht: max. 250 kg

Weiteres Zubehör zusätzlich erhältlich.

~~4.299,00 €~~ \*

**3.999,00 €**





**i:SY**

**PINION MOTOR.GEAR.BOX mit 85 Nm und 800Wh**

**neue moderne Rahmenform**

**verstellbarer Lenker, einklappbare Pedale**



Scannen und  
mehr erfahren!



i:SY Cargo P12 ZR 6.999 €



**i:SY Cargo P12 ZR Maxi E-Cargobike 20 Zoll**

Art.Nr.: 324000120800, 60 cm, opal green

**7.299,00 €**

Auch erhältlich:

Art.Nr.: 324000110800, 60 cm, seashell white

7.299,00 €

Art.Nr.: 324000000800, 40 cm, seashell white

6.999,00 €

Das i:SY Cargo P12 ZR (Maxi) überzeugt durch seine hervorragenden und außergewöhnlichen Fahreigenschaften. Das neue E-Drive System von Pinion vereint einen 85 NM starken Motor mit einer 12-Gang Schaltung. Ein langlebiger, leistungsstarker E-Cargo Antrieb mit integrierter Getriebe-Einheit bietet Schalt- und Motorperformance auf höchstem Niveau. So lässt es sich auch mit voller Zuladung sehr flink, wendig und zielgenau durch den Verkehr steuern. Deshalb kommen auch Lastenrad-Neulinge mit dem i:SY Cargo sofort zurecht und fühlen sich damit schnell sicher - bei vollem Fahrspaß! Der Speedlifter Twist erlaubt neben einer Höhenverstellbarkeit auch ein horizontales Drehen des Lenkers um 90 Grad, ganz ohne Werkzeug. Zudem lassen sich die Pedale mit einem Klick einklappen.

Zulässiges Gesamtgewicht: max. 200 kg | Ladefläche: max. 60 kg



hohe Sicherheitsstandards

niedrige Schiebetür für leichten Einstieg

geeignet für Transport von Kindern, Hund oder Getränkekisten

**i:SY**

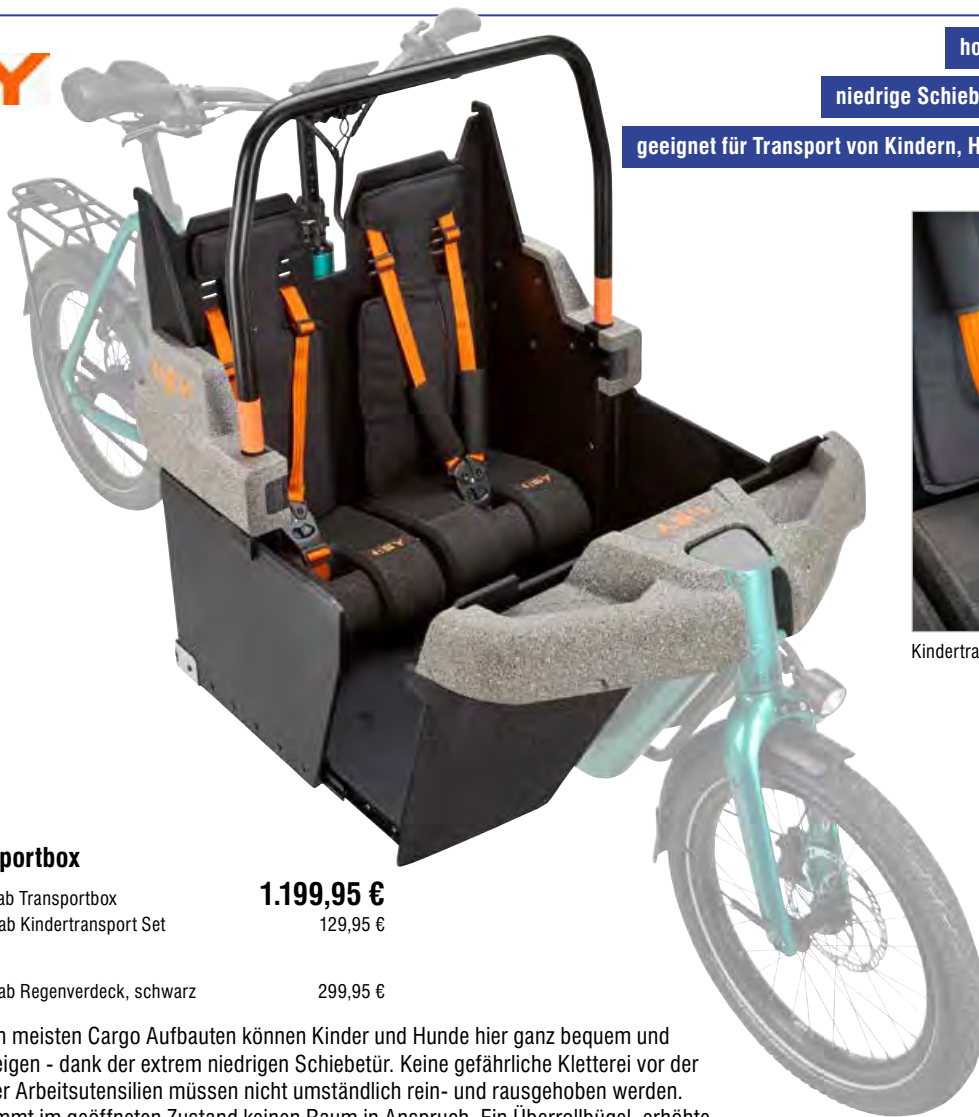

Kindertransport Set 129,95 €

## i:SY Cab Transportbox

Art.Nr.: 23000181, Cab Transportbox

**1.199,95 €**

Art.Nr.: 23000183, Cab Kindertransport Set

129,95 €

Zusätzlich erhältlich:

Art.Nr.: 23000182, Cab Regenverdeck, schwarz

299,95 €

Anders als bei den meisten Cargo Aufbauten können Kinder und Hunde hier ganz bequem und selbständig einsteigen - dank der extrem niedrigen Schiebetür. Keine gefährliche Kletterei vor der Kita. Einkäufe oder Arbeitsutensilien müssen nicht umständlich rein- und rausgehoben werden. Die Schiebetür nimmt im geöffneten Zustand keinen Raum in Anspruch. Ein Überrollbügel, erhöhte Seiten- und Rückwände sorgen für größtmöglichen Schutz. Die i:SY Cab bietet ausreichend Platz für den sicheren Transport von zwei Kindern, einer Babyschale, einem mittelgroßen Hund, einer Eurobox oder drei Getränkekisten. Ein Regenverdeck (Nutzbar im Rikscha Modus oder im geschlossenen Zustand, inkl. Sonnenschutz) sowie ein Kindertransport Set, bestehend aus je einem gepolsterten Sitzkissen, Rückenpolster und einem Gurt mit Fidlock Verschluss sind separat zur Cab Transportbox erhältlich.

Cargo Bike nicht im Lieferumfang enthalten.



Scannen und mehr erfahren!







**i:SY**



Scannen und  
mehr erfahren!



100 % Made in EU

### i:SY Butterfly Bag

Art.Nr.: 23000174, (Volumen geschlossen 40 Liter / Volumen geöffnet 100 Liter)

Auch erhältlich:

Art.Nr.: 23000175 (Volumen geschlossen 60 Liter / Volumen geöffnet 140 Liter)

ab **529,95 €**

599,95 €

Ein ausgeklügelter und werkzeuglos bedienbarer Faltmechanismus bietet ungeahnte Möglichkeiten! Das i:SY Cargo mitsamt geschlossener Butterfly Bag benötigt extrem wenig Raum auf Parkplätzen oder in Hausfluren, nimmt aber dennoch ordentlich Volumen auf! Im geöffneten Zustand stehen mit bis zu 140 Liter genügend Volumen zur Verfügung. Der Stoff ist sehr robust und wasserabweisend. Kleine Gegenstände können in der integrierten Innentasche verstaut werden, zwei Regenverdecke sind im Lieferumfang enthalten.

Cargo Bike nicht im Lieferumfang enthalten. Passend für Modelljahr 2022, 2023 und 2024



**i:SY**



## i:SY Cargo Holzbox

Art.Nr.: 23000102, 40 cm

ab **329,95 €**

Auch erhältlich:

Art.Nr.: 23000103, 60 cm

349,95 €

Die Holzbox mit einklappbarer Sitzbank, Aluboden und Aufnahmen für zwei Kindersitzgurte (Lieferung ohne Gurte) bietet ausreichend Platz für einen sicheren und praktischen Transport mit dem i:SY Cargo.



Scannen und mehr erfahren!

**i:SY**



Scannen und mehr erfahren!

## i:SY Cargo Holzplatte

Art.Nr.: 23000100, 40 cm

ab **39,95 €**

Auch erhältlich:

Art.Nr.: 23000101, 60 cm

49,95 €

Die Holzplatte mit praktischen Schlitzern zur Verwendung von Spanngurten bietet eine solide Basis für eigene Aufbauten am i:SY Cargo.





MADE IN GERMANY



innovatives Lenkkonzept für sichere Fahreigenschaften

hochwertiger Aluminium-Rahmen – stabil und sicher

robuste SHIMANO Nexus 5-Gang E-Bike Nabe langbleibig und wartungsarm

kraftvolle Unterstützung dank Bosch Cargo Line (Smart System) Antrieb mit 625 Wh Bosch Powertube



Scannen und mehr erfahren!



### KETTLER Cargoline 5 800 E-Cargobike 26/20 Zoll

Art.Nr.: KB191-LAF800, big, dark turquoise shiny

5.999,00 €

Auch erhältlich:

Art.Nr.: KB191-LAF600, small

5.799,00 €

Das Preiseinstiegsmodell der KETTLER CARGOLINE Serie ist mit der neuesten Bosch Antriebstechnologie (Smart System) mit dem maximalen Drehmoment von 85 Nm ausgestattet und sorgt für genügend Power, das zulässige Gesamtgewicht von 250 kg zügig zu bewegen. Die nötige Energie liefert der 625 Wh Powertube Akku. Das innovative E-Lasten Bike ist besonders vielseitig einsetzbar. Wahlweise kann eine Metallbox, eine Flexbox sowie ein Child Carrier montiert werden. Dabei ist die Flexbox sowohl für den Lasten- als auch für den Kindertransport einsetzbar. Die 5-Gang Nabenschaltung von SHIMANO, die speziell für den Einsatz von E-Bikes entwickelt wurde, ermöglicht ein besonders einfaches und komfortables Schalten - auch unter Vollast. Ein Lenker, der in Höhe und Neigung individuell einstellbar ist und die hydraulischen 4-Kolben Scheibenbremsen von MAGURA komplettieren die Vorzüge des CARGOLINE 5 800 und ermöglichen ein sicheres und komfortables Handling.

Maße (Lenker eingeklappt): small (600): 2410 x 465 x 865 mm (L x B x H), big (800): 2610 x 465 x 865 mm (L x B x H) | Zulässiges Gesamtgewicht: max. 250 kg





MADE IN GERMANY



## KETTLER Flexbox für Cargoline 600/800

Art.Nr.: 08950-570, Flexbox 600

ab **299,90 €**

Auch erhältlich:

Art.Nr.: 08950-580, Flexbox 800

329,90 €

Material: Foamlite 10 mm | Maße (aufgebaut): Flexbox 600: 770 x 490 x 665 mm (L x H x B), Flexbox 800: 995 x 490 x 665 mm (L x H x B)

Cargoline / Sitzbank nicht im Lieferumfang enthalten.

## Passendes Zubehör für KETTLER Cargoline



## KETTLER Child Carrier 800 für Cargoline 800

Art.Nr.: 08949-261, grey

je **990,90 €**

Auch erhältlich:

Art.Nr.: 08949-260, lime green

Mit dem Child Carrier lässt sich der Kindertransport ganz einfach handhaben – reinsetzen, sicher anschnallen und los geht's. Ob zum Einkaufen oder in den Kindergarten, das E-Lastenrad ist immer eine gute Mobilitätsalternative. Besonders praktisch, die "Storage Box" mit 132 L Volumen.

Cargoline nicht im Lieferumfang enthalten.



## KETTLER Sitzbank für Flexbox 600/800

Art.Nr.: 08950-590

**149,90 €**

Passend für Flexbox 600 und 800.

Maße (Flexbox + Sitzbank, aufgebaut): Flexbox 600: 770 x 490 x 665 mm (L x H x B)  
Flexbox 800: 995 x 490 x 665 mm (L x H x B)

Im Lieferumfang enthalten: 1x Sitzbank, 2x 3-Punkt-Gurt, Schraubenset  
Cargoline / Flexbox nicht im Lieferumfang enthalten.



## KETTLER CargoBox Profi 365L für Cargoline 800

Art.Nr.: 08950-680

**1.699,90 €**

Die Box ist abschließbar.

Maße: 1.153 x 692 x 698 (L x B x H)

Cargoline nicht im Lieferumfang enthalten.

## KETTLER Zurr-Set

Art.Nr.: 08949-490 **29,90 €**

Spanngurt zur Befestigung von Waren auf der Ladefläche der CARGOLINE Modelle.





MADE IN GERMANY



Scannen und mehr erfahren!

stufenlose automatische ENVIOLo Nabenschaltung und wartungsarmer GATES® Riemenantrieb

Rahmen aus hochwertigem Aluminium. Mit Bestwerten bei Stabilität und Sicherheit

viele verschiedene Zubehör-Optionen

### KETTLER Flair L-N Belt Lastenrad 20 Zoll

Art.Nr.: KB199-LAFC46, dark grey shiny  
Art.Nr.: KB199-LBFC46, modern white shiny  
Art.Nr.: KB199-LCFC46, lime shiny

je **4.299,00 €**

Auch erhältlich:

Art.Nr.: KB150-LAFC46, Flair L-N Kettenantrieb, dark grey shiny	3.999,00 €
Art.Nr.: KB150-LBFC46, Flair L-N Kettenantrieb, modern white shiny	3.999,00 €
Art.Nr.: KB150-LCFC46, Flair L-N Kettenantrieb, lime shiny	3.999,00 €

Highlights des FLAIR L-N BELT sind seine nahezu wartungsfreien Komponenten. Dabei ermöglicht die stufenlose Schaltautomatik von ENVIOLo ein sanftes Schalten, auch unter hoher Belastung und der robuste, witterungsbeständige GATES® Riemenantrieb ist extrem leise. Das E-Lastenrad ermöglicht mit seinem modularen Trägersystem maximale Flexibilität bei der Kinderbeförderung wie beim Lastentransport. So können z.B. zwei Kindersitze montiert werden. Für größere Kinder gibt es alternativ einen Kindersattel mit Haltestange und Rückenlehne, den „Master Seat“. Der Gepäckträger lässt sich natürlich auch als solcher verwenden - ein Fronträger kann ebenfalls mit Einkäufen etc. beladen werden. Mit 250 kg zulässigem Gesamtgewicht bietet das E-Lastenrad reichlich Kapazitäten für schwere Lasten. Die neueste Bosch Antriebstechnologie (Smart System) mit dem maximalen Drehmoment von 85 Nm schiebt auch ein vollgepacktes FLAIR souverän an und der 545 Wh Akku liefert die nötige Energie auf langen Strecken. Dank kompakten Maßen und 20 Zoll Laufträgern ist das FLAIR dabei ausgesprochen leicht fahrbar und angenehm wendig – genau richtig also für den Stadtverkehr.

Zulässiges Gesamtgewicht: max. 250 kg





## KETTLER Kindersitz

Art.Nr.: 08948-410, black/limone  
Art.Nr.: 08948-440, black /lightblue

je **149,90 €**

Der Kindersitz hat alles, was das Radfahren mit Kind einfach und sicher macht: Drei-Punkt-Sicherheitsgurt mit Magnetschloss, verstellbare Fußrasten- und Fußschlaufen, TÜV geprüft. (Rail nicht im Lieferumfang enthalten).

Separat erhältlich:  
Rail zur Befestigung des Kindersitzes an  
KETTLER Modellen

Art.Nr.: 08949-090,  
X-Rack-Rail Kindersitz

24,90 €



## Passendes Zubehör für E-Lastenrad KETTLER Flair L-N (Belt)



MADE IN GERMANY

## KETTLER Master Seat Kindersitz

Art.Nr.: 08949-100

**179,90 €**

Der Master Seat ist ein Kindersattel für Kinder ab 5 Jahren. 38 kg Zuladung möglich, bequemer Sitz für optimalen Komfort, rutschfeste Handläufe für guten Halt, einfache Montage (Rail nicht im Lieferumfang enthalten).

Separat erhältlich:

Rail zur Befestigung des Master Seats an  
KETTLER Modellen

Art.Nr.: 08949-350,  
X Rack Rail Master Seat

24,90 €



## KETTLER Passenger Bench

Art.Nr.: 08949-840

**129,90 €**

Bietet 1 - 2 Kindern (ca. 5 - 10 Jahre) bequeme Sitzplätze. Für einen sicheren Kindertransport kann die Passenger Bench mit dem Passenger Rail kombiniert werden.

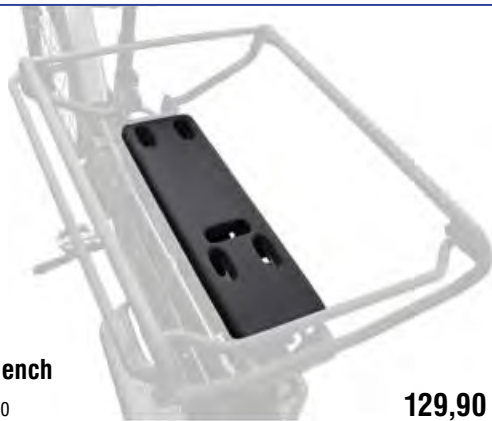

## KETTLER Passenger Rail

Art.Nr.: 08949-850

**229,90 €**



## KETTLER Familiano Bag

Art.Nr.: 08949-830

**129,90 €**

Die funktionelle Tasche ist aufgrund ihres effizienten Stauraums ein unverzichtbarer Begleiter auf jeder Tour. Mit abnehmbarem Schultergurt.

Maße: 580 x 180 x 400 mm (L x B x H) | Volumen: 42L



HERCULES



Scannen und  
mehr erfahren!

2 leicht entnehmbare Akkus  
mit insgesamt über 1000 Wh

Bosch Performance CX  
Cargo-Motor mit Smart System

### HERCULES Cargo 1000 E-Cargobike 26 Zoll

Art.Nr.: 223150301051, i-blue

Auch erhältlich:

Art.Nr.: 223150311051, grey-glossy

Art.Nr.: 223150301051, black-matt

Art.Nr.: 223150331051, green-glossy

je **5.999,00 €**

Bei den meist im Stadtverkehr genutzten Lastenrädern ist das häufige Anfahren mit schwerer Beladung recht energieintensiv. Das Cargo 1000 ist folgerichtig mit zwei leicht entnehmbaren Akkus mit je 545 Wh ausgestattet, die es zusammen auf über 1.000 Wattstunden bringen und für hohe Reichweite sorgen, auch wenn der drehmomentstarke Bosch Performance CX-Motor schwer arbeiten muss. Beim Beschleunigen sorgt die stufenlose Enviolo-Getriebeabstufung stets für die optimale Übersetzung; eine standfeste Vierkolben-Scheibenbremsanlage ermöglicht auch bei hohem Tempo und großer Beladung einen kurzen Anhalteweg. Auf der Ladefläche lässt sich Zubehör montieren; Federgabel und 100-Lux-Scheinwerfer sorgen für Komfort und Sicherheit.





**HERCULES**

## Passendes Zubehör für HERCULES Cargo 1000



**HERCULES Kindersitzbank**

Art.Nr.: 45004259, schwarz

**249,90 €**



**HERCULES  
MaxiCosi Halterung**

Art.Nr.: 45004260, grau

**159,90 €**



**HERCULES Seitenteile-Set**

Art.Nr.: 45006119, schwarz

**159,90 €**



**HERCULES Schutzplane**

Art.Nr.: 45004487, schwarz

**259,90 €**



**HERCULES Regenverdeck**

Art.Nr.: 45004261, schwarz

**499,90 €**





**HERCULES**



Scannen und  
mehr erfahren!



2 Akkus mit je 545 Wh und insgesamt über 1.000 Wh Akku-Power

Bosch Performance Cruise Motor mit Smart System

**HERCULES Rob Family F360  
E-Lastenrad 24 Zoll**

Art.Nr.: 223150551045, brown-matt

Auch erhältlich:

Art.Nr.: 223150501045, bluemetallic-matt

je **5.799,00 €**

Ob Kita oder Großeinkauf – das Rob Family F360 ist mehr als ein flexibler Auto-Ersatz. Zeitgemäß, praktisch und vielseitig bringt das innovative Lasten-E-Bike Spaß und Leichtigkeit in den Alltag. Auf dem langen Gepäckträger können dafür je nach Bedarf sowohl Körbe als auch Kindersitze befestigt werden. Und sollte der Platz immer noch nicht reichen, kann vorne noch ein weiterer Korb und hinten dank zusätzlicher Kupplung sogar noch ein Kinderanhänger montiert werden. Soviele mögliche Zuladung und ein zulässiges Gesamtgewicht von bis zu 200 kg benötigt einen leistungsstarken Antrieb. Ausgestattet mit dem Bosch Performance Cruise Motor mit Smart System, dem nahezu wartungsfreien Riemenantrieb und insgesamt 1.000 Wattstunden Akku-Power durch zwei 545 Wh Akkus ist das Rob Family F360 bereit für die Herausforderungen des Alltags. Dank der stufenlosen Enviolo-Nabe kann die Übersetzung dabei ohne fixe Gänge an die gewünschte Trittfrequenz angepasst werden. Doch der transportstarke City-Flitzer hat noch mehr zu bieten: Dank des Secure ALL-Up Vorbaus lässt sich die Lenkerhöhe ohne Werkzeug im Handumdrehen an verschiedene Fahrer anpassen. Und für optimale Sicherheit auf allen Wegen sorgen die kraftvollen Magura-Scheibenbremsen, besonders pannengeschützte Schwalbe Big Ben Reifen, die leistungsstarke Lichtanlage mit 100-Lux-Scheinwerfer und der besonders stabile Zweibeinständer.

Zulässiges Gesamtgewicht: max. 200 kg



## Passendes Zubehör für E-Lastenrad HERCULES Rob Family F360



**HERCULES**



### HERCULES Kindersitz

Art.Nr.: 08948-430, blau/schwarz  
Art.Nr.: 08948-410, lime/schwarz

je **149,90 €**

Für Kinder ab 9 Monate, maximal 22 kg Zuladung möglich. 3-Punkt Sicherheitsgurt, TÜV geprüft. Zur Montage am Rob Family wird das X-Rail Befestigungssystem für den Kindersitz benötigt (nicht im Lieferumfang enthalten).

Maße: 720 x 410 x 800 mm (L x B x H)

Separat erhältlich:  
Art.Nr.: 08949-090,  
X-Rail (Kindersitz)

24,90 €

Rail zur Befestigung des Kindersitzes am Hercules Rob Family.



### HERCULES Sitzkissen + Lenker

Art.Nr.: 08949-100, schwarz

**179,00 €**

Für Kinder ab 5 Jahre, maximal 38 kg Zuladung möglich. Nur in Kombination mit den Sideblades. Zur Montage am Rob Family wird das X-Rail Befestigungssystem für Sitzkissen + Lenker benötigt (Sideblades und X-Rail nicht im Lieferumfang enthalten).

Separat erhältlich:

Art.Nr.: 08949-350,  
X-Rail (Sitzkissen + Lenker)

24,95 €

Rail zur Befestigung des Sitzkissens + Lenker am Hercules Rob Family.

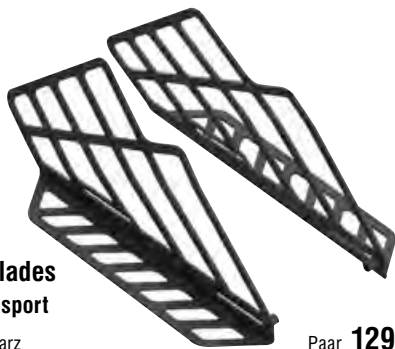

### HERCULES Sideblades Zubehör Gepäcktransport

Art.Nr.: 45500200, schwarz

Paar **129,90 €**

Sideblades (Fußstützen) zur Verwendung des Sitzkissens und Lenker.



### HERCULES Rob Family Korb, vorne

Art.Nr.: 45500201, schwarz

**59,90 €**

Maße: 46,8 x 43,3 x 16,9 cm (L x B x H) | maximal 10 kg Zuladung möglich

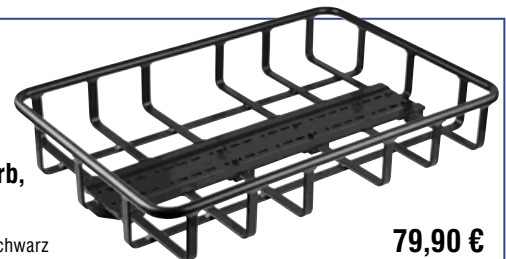

### HERCULES Rob Family Korb, hinten groß

Art.Nr.: 45500202, schwarz

**79,90 €**

Maße: 66,5 x 44,2 x 11,4 cm (L x B x H) | maximal 35 kg Zuladung möglich



### HERCULES Passenger Rob Family

Art.Nr.: 05021461, schwarz

Paar **299,90 €**

Umrandung für Rob Family.

Maße: 72,4 x 54,8 x 21,5 cm (L x B x H)



### HERCULES Rob Family / Cargo Korb, hinten klein

Art.Nr.: 08949-120, schwarz

**69,90 €**

Maße: 35,8 x 44,2 x 11,4 cm (L x B x H) | maximal 25 kg Zuladung möglich

# FAHRRADZUBEHÖR FÜR HAUSTIERE





# UNSER TOP TIPP



MADE IN  
GERMANY

## HIGHLIGHTS:

- werkzeugfrei montierbar und schnell faltbar
- robuste und leicht zu reinigende Bodenmatte
- niedriger Einstieg



Scannen und  
mehr erfahren!



### KETTLER Quadriga Big Dog Trailer Hundeanhänger 20 Zoll

Art.Nr.: 08949-180

Wenn Sie mit Ihrem Hund eine längere Radtour machen oder er nicht mehr so gut auf vier Pfoten unterwegs ist, dann ist der QUADRIGA BIG DOG Trailer die richtige Wahl. Ihr Vierbeiner wird sicher und komfortabel transportiert. Dabei ist der Big Dog Trailer mit Lüftungsnetzen ausgestattet. Verstellbare Schiebebügel und eine einfach nach unten einklappbare Deichsel sorgen bei Halterin und Halter für maximale Bedienfreundlichkeit. Verwendete Materialien sind umweltfreundlich hergestellt.

Maße: 1070 x 620 x 970 mm (L x B x H) | max. Zuladung: 40 kg

**799,90 €**



MADE IN GERMANY



KETTLER Quadriga Cargo Trailer inkl. Doggy Top



KETTLER Quadriga Cargo Trailer Transportanhänger



### KETTLER Quadriga Cargo Trailer Transportanhänger inkl. Doggy Top Aufsatz

Set **449,80 €**

Auch einzeln erhältlich:

Transportanhänger KETTLER Quadriga Cargo: Art.Nr.: 08948-540, black/grey	349,90 €
Aufsatz KETTLER Doggy Top: Art.Nr.: 08949-170, black/grey	99,90 €

Der Quadriga Cargo Trailer ist zusammen mit dem Doggy Top Aufsatz (werkzeugfrei montierbar) der perfekte Hundeanhänger. Mit Lüftungsnetzten vorne und hinten und einem Einstieg mit Reißverschluss. Verdeck aus robuster LKW-Plane, Aluminium-Rahmen mit Pulverbeschichtung. Max. Zuladung 40 kg.

Maße Transportanhänger (L x B x H): 750 x 480 x 210 mm | Maße inkl. Doggy Top (L x B x H): 800 x 500 x 800 mm



**POINT®**



## POINT Mini-Hundeanhänger 12 Zoll

Art.Nr.: 520-00166, braun/orange

**299,95 €**

Hundeanhänger mit zusätzlicher Joggerfunktion, Stahl-Rahmen und Stahl-Laufräder, Antirutschmatte, 12 Zoll Luftbereifung, obere Öffnung mit Reißverschluss, seitliches, vorderes und hinteres Schutznetz mit Reißverschluss, bissfest. Metallösen zum Befestigen des Tieres im Anhänger, Deichsel mit Kupplung für Nabenschaltung.

Innenmaße: (L x B x H), 60 x 37 x 36 cm

Anhänger: Außenmaße: (L x B x H) ca. 118 x 51 x 55 cm | Gewicht: 8,5 kg

Jogger inkl. Schiebebügel: Außenmaße: (L x B x H) ca. 79 x 51 x 92 cm | Gewicht: ca. 9 kg  
zulässiges Gesamtgewicht: ca. 40 kg

**POINT®**



## POINT Hunde-Fahrradanhänger 20 Zoll

Art.Nr.: 520-00167, braun/beige

**359,00 €**

Faltbarer Stahlrahmen, 20 Zoll-Luftbereifung, großer Einstieg für den Hund mit Reißverschluss vorne und hinten, 600 D Polyester.

Innenmaße: (L x B x H), 79 x 63 x 61 cm | Außenmaße: (L x B x H) ca. 82 x 80 x 90 cm  
zulässiges Gesamtgewicht: ca. 40 kg

**NORTHWIND  
Fahrradkorb Clipper MonkeyLoad**

Art.Nr.: 080-12012, blau **119,95 €**  
 Art.Nr.: 080-12015, Clipper Dog Equipment Kit 34,95 €  
 Auch erhältlich ohne MonkeyLoad Platte:  
 Art.Nr.: 080-12014, grau 99,95 €

Unser vielseitiger Fahrradkorb vereint Funktionalität und Stil und bietet eine praktische Lösung für Alltag und Freizeit. Hergestellt aus hochwertigem Kunststoff, ist er besonders langlebig und wetterbeständig – perfekt für alle Abenteuer auf zwei Rädern. Dank seiner stabilen Konstruktion eignet er sich auch ideal als sicherer Transportplatz für kleine Vierbeiner, die gerne mit auf Tour gehen. Hierfür muss zusätzlich das Clipper Dog Equipment Kit erworben werden. Mit den zwei modernen Farbvarianten fügt sich der Fahrradkorb harmonisch in jedes Fahrrad-Design ein und bietet gleichzeitig die Flexibilität, ihn für Einkauf, Gepäck oder den Transport von Haustieren zu verwenden. Die einfache Montage ermöglicht ein schnelles Anbringen und Abnehmen, sodass der Korb überall und jederzeit einsatzbereit ist.



**Tierkorb Buddy (ohne Gitter)**

Art.Nr.: 050-20931 **134,99 €**  
 Drahtgitter für Buddy:  
 Art.Nr.: 050-20932 24,99 €

Unternehmen Sie gerne eine Fahrradfahrt mit Ihrem Hund? Dann ist der Buddy Hundefahrradkorb bestimmt eine Bereicherung für Sie! Er eignet sich perfekt für kleinere Hunde. Inkl. Kissen, reflektierendes Gummiband Basil Keep in Place sowie ein Riemen zum Sichern Ihres Vierbeiners.

**KLEINMETALL Dog Runner**

Art.Nr.: 080-72146 **54,80 €**

Fahrradlinienbefestigung für sicheres Radfahren mit dem Hund. Kein ruckartiges Ziehen mehr, der Hund kann nicht vor oder zwischen die Räder laufen. Ihr Hund ist am Fahrrad angeleint und kann Sie nicht aus dem Gleichgewicht bringen. Über ein Rohrstück verbunden mit einer niedrig angebrachten Stahlfeder werden kräftiges Ziehen und Rucken des Hundes abgefangen. Sie haben beide Hände frei zum Lenken. TÜV-geprüft und sorgfältig verarbeitet.







**KLICKfix**

RIXEN  KAUL



## KLICKfix® Lenkeradapter

Art.Nr.: 050-20536, für Ø 22-26 mm

ab **21,95 €**

In mehreren Varianten erhältlich:

Art. Nr. 050-20540, Lenkeradapter abschließbar, für Ø 22–26 mm und 31,8 mm	31,95 €
Art. Nr. 050-20612, Lenkeradapter E, für E-Bikes mit Ø 22–26 mm und 31,8 mm	35,95 €

Mit dem KLICKfix® Lenkeradapter können Tasche, Korb oder Kartenhalter sekundenschnell vom Rad gelöst und wieder befestigt werden. Den Adapter gibt es in vielen Montagevarianten – absolut verdrehsicher am Lenker befestigt. Wählen Sie die Variante, die am besten zu Ihrem Fahrrad oder E-Bike passt.

Gewicht: 120 g | Max. Belastungsgewicht: 7 kg

**KLICKfix**

RIXEN  KAUL

inkl. Gitter



## RIXEN & KAUL Doggy Basket fix (inkl. Gitter)

Art.Nr.: 050-20508, zur permanenten Montage

**162,95 €**

Auch erhältlich:

Art.Nr.: 0399KK, inkl. Korb Klip-Befestigung für beliebige Gepäckträger/ auch Front-Gepäckträger	172,95 €
Art.Nr.: 0399K, inkl. GTA Kupplung für GTA Adapterplatte	162,95 €
Art.Nr.: 0399R, mit RACKTIME Adapter für RACKTIME Gepäckträger	174,95 €

Alle Varianten sind optional mit Wetterschutzhaube erhältlich.

Viele neue Ideen stecken in diesem komfortablen Hundekorb fürs Rad. Jetzt braucht man keine Lederriemen mehr zum Verschließen der Drahthaube. 2 Spezialgelenke und eine KLICKfix® Verriegelung sorgen für sichere und einfache Handhabung. Bei Bedarf ist das Gitter schnell komplett abnehmbar. Mit Reflektor, Tragegriff und waschbarem Bodenkissen. Wählen Sie die passende Montagevariante für Ihr Rad.

Maße: 52 x 46 x 36 cm | Gewicht: 1,6 kg | Material: Weide | Belastbarkeit: max. 10 kg



## FALTRÄDER, FAHRRADTRÄGER & TRANSPORTANHÄNGER





# UNSER TOP ANGEBOT

 **PEGASUS**



Art.Nr.: PF23-1008, matt green/chrome



## PEGASUS EASY STEP 3 Alu Faltrad 20 Zoll

Art.Nr.: PF23-1009, matt red/chrome

Auch erhältlich:

Art.Nr.: PF23-1008, matt green/chrome

20 Zoll Alu-Rahmen, 3-Gang Nexus Nabenschaltung mit Rücktrittbremse, Alu V-Brake vorne, LED-Rücklicht mit Batterien, Alu-Gepäckträger mit Federklappe, Chromplastik Schutzbleche mit Sicherheitsstreben verstellbarer Alu-Seitenständer, höhenverstellbarer Vorbau.

Maße gefaltet: 870 x 360 x 640 mm | Gewicht : ca. 14,6 kg

### HIGHLIGHT:

- auch mit 7-Gang Nexus Nabenschaltung erhältlich
- leicht laufender Naben-dynamo
- heller LED-Scheinwerfer



Scannen und  
mehr erfahren!

~~699,95 €\*~~

je

**599,95 €**

Art.Nr.: PF23-1009, matt red/chrome



### PEGASUS D3A Low Faltrad 20 Zoll

Art.Nr.: PF23-1014, metallic white/nano grey

~~699,95\*~~  
**599,95 €**

Auch erhältlich:

Art.Nr.: PF23-1011, matt grey/black/nano grey, 24 Zoll, 3-Gang

~~799,95 €\*~~ 649,95 €

20 Zoll Stahl-Rahmen, 3-Gang Nexus Nabenschaltung mit Rücktrittbremse, Alu V-Brake vorne, LED-Scheinwerfer mit Nabendynamo, LED-Rücklicht mit Batterien, Alu-Gepäckträger mit Federklappe, Chromoplastik Schutzbleche mit Sicherheitsstreben, verstellbarer Alu-Seitenständer, höhenverstellbarer Vorbau.

Maße gefaltet: 870 x 360 x 640 mm (20 Zoll), 890 x 360 x 810 mm (24 Zoll)

Gewicht: ab ca. 14,7 kg



auch in 24 Zoll und in 7-Gang  
Nexus Nabenschaltung erhältlich



### PEGASUS D3A Faltrad 20 Zoll

Art.Nr.: PF23-1005, lake blue/light grey, 3 Gang

~~699,95\*~~  
**599,95 €**

Auch erhältlich:

Art.Nr.: PF23-1006 black matt/chrome, 20 Zoll, 7-Gang

~~799,95 €\*~~ 699,95 €

20 Zoll Alu-Rahmen, 3-Gang Nexus Nabenschaltung mit Rücktrittbremse, Alu V-Brake vorne, LED-Scheinwerfer mit Nabendynamo, LED-Rücklicht mit Batterien, Alu-Gepäckträger mit Federklappe, Chromoplastik Schutzbleche mit Sicherheitsstreben, verstellbarer Alu-Seitenständer, höhenverstellbarer Vorbau.

Maße gefaltet: 870 x 360 x 640 mm (20 Zoll)

Gewicht: ab ca. 14,2 kg



auch in 16 Zoll und in 7-Gang  
Nexus Nabenschaltung erhältlich





## PEGASUS P8 A Alu Faltrad 20 Zoll

Art.Nr.: PF23-1007, matt graphite/dark chrome

~~699,95\*~~  
599,95 €

auch in 24 Zoll erhältlich

Auch erhältlich:

Art.Nr.: PF23-1013, matt graphite/dark chrome, 24 Zoll

~~799,95 €~~ 649,95 €

20 Zoll Alu-Rahmen, Shimano 8-Gang Kettenschaltung, Alu V-Brake vorne und hinten, LED-Rücklicht mit Batterien, Alu-Gepäckträger mit Federklappe, Chromeplastik Schutzbleche mit Sicherheitsstreben, verstellbarer Alu-Seitenständer, höhenverstellbarer Vorbau.

Maße gefaltet: 870x 360 x 640 mm (20 Zoll),  
890 x 360 x 810 mm (24 Zoll)

Gewicht: ab ca. 14,1 kg



## PEGASUS S8 Disc Alu Faltrad 20 Zoll

Art.Nr.: PF23-1017, matt black/chrome

~~849,95\*~~  
699,95 €

20 Zoll Alu-Rahmen, 8-Gang SHIMANO Claris Kettenschaltung, Tektro Scheibenbremse vorne und hinten, Schwalbe Marathon Racer Bereifung.

Maße gefaltet: 870 x 360 x 640 m | Gewicht: ca. 12,1 kg





### Pegasus D7A Low Belt Alu Faltrad 20 Zoll

Art.Nr.: PF23-1034, matt black

~~949,95\*~~  
799,95 €

20 Zoll Alu-Rahmen, 7-Gang SHIMANO Nexus Schaltung, V-Brake vorne und hinten, LED-Scheinwerfer mit Nabendynamo, LED-Rücklicht mit Batterien, Alu-Gepäckträger mit Federklappe, Chromoplastik Schutzblech, C-Drive Riemenantrieb, verstellbarer Alu-Seitenständer, höhenverstellbarer Vorbau.

Gewicht: ab ca. 14,7 kg

auch mit Kettenantrieb erhältlich



### Pegasus D7A Easy Step Belt Alu Faltrad 20 Zoll

Art.Nr.: PF23-1035, matt black/chrome

~~949,95\*~~  
799,95 €

20 Zoll Alu-Rahmen, 7-Gang SHIMANO Nexus Schaltung, V-Brake vorne und hinten, LED-Scheinwerfer mit Nabendynamo, LED-Rücklicht mit Batterien, Alu-Gepäckträger mit Federklappe, Chromoplastik Schutzblech, C-Drive Riemenantrieb, verstellbarer Alu-Seitenständer, höhenverstellbarer Vorbau.

Gewicht: ab ca. 14,7kg







## Pegasus G8 Disc Alu Faltrad 20 Zoll

Art.Nr.: PF23-1036, matt green/chrome

~~899,95\*~~  
749,95 €

20 Zoll Alu-Rahmen, 8-Gang SHIMANO Claris Kettenschaltung, TEKTRON Disc Brake vorne und hinten.

Gewicht: ab ca.12,2 kg







**HERCULES**

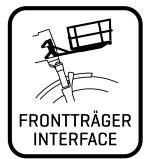

**Bosch Performance Cruise Motor mit Smart System**



**HERCULES ROB FOLD 10 E-Faltrad 20 Zoll**

Art.Nr.: 225155000550, darkblue-glossy

**3.999,00 €**

20 Zoll Faltrahmen mit Zweibeinständer, Bosch Performance Cruise Motor mit Smart System, 545 Wh Akku, 10-Gang SHIMANO Kettenschaltung, hydraulische Scheibenbremse von SHIMANO, Bosch Intuvia 100 Display, LED-Schweinwerfer sowie LED-Rücklicht, MonkeyLoad Systemgepäckträger mit Federklappe, sicheres ABUS Batterieschloss, höhenverstellbarer Vorbau.

max. zulässiges Gesamtgewicht: 135 kg





HERCULES

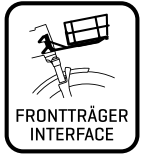

auch mit Rücktrittbremse erhältlich



## HERCULES ROB FOLD F8+ E-Faltrad 20 Zoll

Art.Nr.: 225155070550, ultimacy bordeaux-glossy  
 Art.Nr.: 225155060550, white-glossy, ROB FOLD R8+, mit Rücktrittbremse

je **3.799,00 €**

Beide Farben mit Rücktrittbremse und Freilauf erhältlich.

20 Zoll Faltrahmen mit Zweibeinständer, Bosch Active Plus Motor mit Smart System, 545 Wh Akku, 8-Gang SHIMANO Nexus Nabenschaltung mit Freilauf, hydraulische Scheibenbremse von TEKTRO, Bosch Intuvia 100 Display, LED-Scheinwerfer sowie LED-Rücklicht, MonkeyLoad Systemgepäckträger mit Federklappe, ABUS Batterieschloss, höhenverstellbarer Vorbau.

max. zulässiges Gesamtgewicht: 135 kg



HERCULES



Bosch Performance Cruise Motor mit Smart System

auch mit Rücktritt erhältlich

Gates CDX Zahnriemen



## HERCULES ROB FOLD F5 E-Faltrad 20 Zoll

Art.Nr.: 225155040550, silver blue-glossy  
 Auch erhältlich:  
 Art.Nr.: 225155010550, anthracite-matt, ROB FOLD R5, mit Rücktrittbremse

je **4.199,00 €**

Beide Farben mit Rücktrittbremse und Freilauf erhältlich.

20 Zoll Faltrahmen mit Zweibeinständer, Bosch Performance Line Motor mit Smart System, 545 Wh Akku, 5-Gang SHIMANO Nexus Nabenschaltung mit Freilauf, Gates CDX Zahnriemen, hydraulische Scheibenbremse von TEKTRO, Intuvia 100 Display, LED-Scheinwerfer sowie LED-Rücklicht, MonkeyLoad Systemgepäckträger mit Federklappe, sicheres ABUS Batterieschloss, höhenverstellbarer Vorbau.

max. zulässiges Gesamtgewicht: 135 kg



**HERCULES**

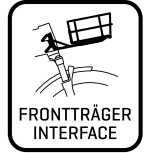

auch mit Rücktrittbremse erhältlich



**HERCULES  
ROB FOLD F7 E-Faltrad 20 Zoll**

Art.Nr.: 225155110450, coral blue-glossy

je **2.999,00 €**

Auch erhältlich:

Art.Nr.: 225155120450, red metallic-glossy

20 Zoll Faltrahmen mit Zweibeinständer, Bosch Active Motor mit Smart System, 400 Wh Akku, 7-Gang SHIMANO Nexus Nabenschaltung mit Freilauf, hydraulische Felgenbremse von MAGURA, Bosch Purion 200 Display, LED-Scheinwerfer und LED-Rücklicht, MonkeyLoad Systemgepäckträger mit Federklappe, ABUS Batterieschloss, höhenverstellbarer Vorbau.

max. zulässiges Gesamtgewicht: 135 kg



**HERCULES**



**HERCULES  
ROB FOLD R8 E-Faltrad 20 Zoll**

Art.Nr.: 225155100450, red metallic-glossy

je **3.199,00 €**

Auch erhältlich:

Art.Nr.: 225155090450, coral blue-glossy



20 Zoll Faltrahmen mit Zweibeinständer, Bosch Active Plus Motor mit Smart System, 400 Wh Akku, 8-Gang SHIMANO Nexus Nabenschaltung mit Rücktrittbremse, hydraulische Scheibenbremse von TEKTRÖ, Bosch Purion 200 Display, LED-Scheinwerfer sowie LED-Rücklicht, MonkeyLoad Systemgepäckträger mit Federklappe, ABUS Batterieschloss, höhenverstellbarer Vorbau.

max. zulässiges Gesamtgewicht: 135 kg





HERCULES



**HERCULES**  
Korb-Erweiterung für Hercules Frontträger

Art.Nr.: 06086003

**26,99 €**



HERCULES

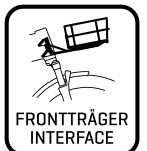

**HERCULES**  
Frontträger für Hercules Modelle mit Frontträger Interface

Art.Nr.: 06086002

**48,99 €**



HERCULES



**HERCULES** Tragetasche für Hercules Rob Fold

Art.Nr.: 45006100, schwarz

**159,90 €**



**uebler**  
FAHRRADTRÄGER

made in Germany

3 Jahre Garantie



### UEBLER Kupplungsträger F 14 (für 1 Rad)

Art.Nr.: 080-70240, F14 für 1 Rad, 9,9 kg, max. Zuladung 30 kg

ab **463,00 €**

Zusätzlich erhältlich:

Art.Nr.: 080-70241, F 24 für 2 Räder, 12 kg, max. Zuladung 60 kg

588,00 €

Der UEBLER F 14 für 1 Fahrrad ist:

- leicht und kompakt
- max. Zuladung 30 kg
- einfache und kraftsparende Anbringung auf der Kupplung durch hebellosen IQ-Verschluss (patentiert)
- große Zuladung durch geringes Eigengewicht
- für schwere MTB's/E-Bikes (Pedelecs) entwickelt
- abnehmbarer Abstandshalter mit Einhand-Bedienung (patentiert)
- Abschließfunktion für die Kupplung und am Fahrrad mit gleichschließendem System
- Ratschensystem zur sicheren Befestigung der Fahrräder auf der Radschiene
- extra breite Radschienen für Reifenbreiten bis 4,5 Zoll





**uebler**  
FAHRRADTRÄGER



made in Germany

3 Jahre Garantie

## UEBLER Kupplungsträger X21-S (für 2 Räder)

Art.Nr.: 080-70259, X21-S für 2 Räder, max. Zuladung 60 kg

ab **730,00 €**

Zusätzlich erhältlich:

Art.Nr.: 080-70260, X31-S für 3 Räder, max. Zuladung 54 kg

877,00 €

Der Uebler X21-S ist:

- leicht und kompakt
- patentierter Hebel-Schnellverschluss für die Befestigung auf der Kupplung
- abklappbar bis 60° für leichten Zugang zum Kofferraum
- große Zuladung durch geringes Eigengewicht
- für E-Bikes (Pedelects) geeignet
- abnehmbare Abstandhalter mit Einhand-Bedienung (patentiert)

Gewicht: X21-S = 13,5 kg | Gewicht: X31-S = 16 kg

- Abschließfunktion für die Kupplung und am Fahrrad mit gleichschließendem System
- Ratschensystem zur sicheren Befestigung der Fahrräder auf der Radschiene
- bequemes Auslösen der Abklappfunktion mit Fußhebel
- Maße im geklappten Zustand: (L x B x H) 64 x 63 x 24 cm



made in Germany

3 Jahre Garantie

### UEBLER Kupplungsträger I 41 S

Art.Nr.: 080-70245, für 4 Räder, 90 Grad abklappbar

1.235,00 €

- Einfache und kraftsparende Anbringung auf der Anhängerkupplung durch hebellosen, patentierten IQ-Schnellverschluss
- Patentierte, abnehmbare Abstandshalter mit Einhand-Bedienung
- Neue extra breite Radschienen für Reifenbreiten bis 4,5 Zoll
- Faltbare Radschienen- und Leuchteneinheit
- Ratschensystem zur sicheren Befestigung der Räder auf der Radschiene
- Mit nur 20 kg besonders leicht und ermöglicht durch dieses geringe Eigengewicht eine große Zuladung von 60 kg ohne zusätzliche Abspannung
- Bequemes Auslösen der Abklappfunktion mit Fußhebel
- Schnellspannhebel zum Fixieren des breiten Trägerrahmens
- Gleichschließende Diebstahlsicherung



made in Germany

3 Jahre Garantie

### UEBLER Kupplungsträger I21 Z/I31 Z

Art.Nr.: 080-70247, I21 Z, für 2 Räder, 90 Grad abklappbar

Art.Nr.: 080-70243, I31 Z, für 3 Räder, 60 Grad abklappbar

ab 887,00 €

1.111,00 €

- Einfache und kraftsparende Anbringung auf der Anhängerkupplung
- durch hebellosen, patentierten IQ-Schnellverschluss
- Abnehmbare Abstandshalter mit Einhand-Bedienung
- Extra breite Radschienen für Reifenbreiten bis 4,5 Zoll
- Faltbare Radschienen- und Leuchteneinheit
- Ratschensystem zur sicheren Befestigung der Räder auf der Radschiene
- Mit nur 13,5 kg des I21 Z und 18 kg des I31 Z sind die Fahrradträger in Ihren Klassen besonders leicht und ermöglichen jeweils eine große Zuladung
- Bequemes Auslösen der Abklappfunktion mit Fußhebel
- Schnellspannhebel zum Fixieren des breiten Trägerrahmens
- Ein extra vergrößerter Abstand des I21 Z vom Fahrzeug schafft Platz für breite Fahrradlenker an Fahrzeugen mit steiler Heckklappe
- Gleichschließende Diebstahlsicherung
- Der I31 Z bietet eine Zuladung von 72 kg ohne zusätzliche Abspannung







**uebler**  
FAHRRADTRÄGER

made in Germany

3 Jahre Garantie

## UEBLER Kupplungsträger H21/H31

Art.Nr.: 080-70271, für 2 Räder, 90 Grad abklappbar  
Art. Nr. 080-70273, für 3 Räder, 90 Grad abklappbar

**1.100,00 €**  
1.250,00 €

- Müheloser Fahrradtransport für Kastenwagen mit Flügeltüren und Fahrzeugen mit tiefer Heckklappe
- Einfache und kraftsparende Anbringung auf der Anhängerkupplung durch hebellosen, patentierten IQ-Schnellverschluss
- Abnehmbare Abstandshalter mit Zahnband und Einhand-Bedienung
- Neue extra breite Radschienen für Reifenbreiten bis 4,5 Zoll
- Faltbare Radschienen- und Leuchteinheit
- Ratschensystem zur sicheren Befestigung der Räder auf der Radschiene
- Mit nur 18 kg ist der H21 für 2 Räder besonders leicht und ermöglicht durch dieses geringe Eigengewicht eine große Zuladung ohne zusätzliche Abspannung
- Bequemes Auslösen der Abklappfunktion mit Fußhebel
- Schnellspannhebel zum Fixieren des breiten Trägerrahmens
- Gleichschließende Diebstahlsicherung





**UEBLER Transporttasche für X21-S**

Art.Nr.: 080-70304, für X21-S  
Art.Nr.: 080-70305, für X31-S

ab **58,50 €**  
61,60 €

In den Aufbewahrungs- und Transport-Taschen können die gefalteten Träger sauber und komfortabel verstaut werden. So bleibt im Kofferraum alles sauber und in der Garage oder im Keller alles ordentlich am Platz.



**UEBLER Transporttasche für I21/I31**

Art.Nr.: 080-70306, für I 21 /F24  
Art.Nr.: 080-70307, für I 31

ab **70,00 €**  
78,40 €

In den Aufbewahrungs- und Transport-Taschen können die gefalteten Träger sauber und komfortabel verstaut werden. So bleibt im Kofferraum alles sauber und in der Garage oder im Keller alles ordentlich am Platz. Mit Außenfach für Abstandshalter.



mit Transporttasche

faltbar

**UEBLER Faltbare Auffahrschiene inkl. Tasche**

Art.Nr.: 080-70281

**73,20 €**

Mit der Ladehilfe zum bequemen Aufschieben von Fahrrädern können auch schwere E-Bikes einfach und ohne großen Kraftaufwand aufgeladen werden (geeignet für die Modelle: X21 S, X31 S, P22 S, P32 S).

mit Transporttasche

faltbar



**UEBLER Faltbare Auf- und Überfahrschiene mit Tasche**

Art.Nr.: 080-70282

**99,30 €**

Mit der Ladehilfe zum bequemen Aufschieben von Fahrrädern können auch schwere E-Bikes einfach und ohne großen Kraftaufwand aufgeladen werden (geeignet für folgende Modelle: I21, I31, F14, F24, I21 Z60, I21 Z90, I31 Z, I41 S, H21 Z, H31 S).





## ANDERSEN Royal Shopper Vigo

Art.Nr.: 520-00310, mint

**214,95 €**

Der ideale, sehr leise Begleiter für alle Lebenslagen. Das leichte, stabile und klein zusammenfaltbare Aluminium-Gestell mit Tragegriff, Hängfix und ultraleichter Bedienung: Einfach Royal! Moderne Tasche in trendiger Farbe und versteckter Vortasche.

Gestell: faltbarer Griff, faltbarer Fuß, Ausklappbügel, als Fahrradanhänger einsetzbar, Gestell aus Aluminium Kugellager, Räder leicht abnehmbar, Leichtlaufträder, Spurbreite 50 cm, Raddurchmesser 25 cm, Kupplungsstift SH-1 montiert.

Tasche: mit Kordelzug, Reflektoren, Seitentasche, Innentasche, wasserabweisend, leicht abnehmbar

Gestell: Höhe: 107 cm | Gewicht: 2,5 kg | Tragkraft: 50 kg  
Tasche: Größe: 46 L | Maße: 35 x 59 x 24 cm (B x H x T) | Gewicht: 0,9 kg



## ANDERSEN Kupplung R1 – BigEasy für Andersen Shopper

Art.Nr.: 520-00313

**64,95 €**

Befestigung am Fahrradrahmen (Sitzstrebe), Gewicht 1,2 kg (Voraussetzung 10–22 mm Durchmesser der Sitzstrebe), mit Schloss. Kein Gepäckträger notwendig.



## ANDERSEN Kupplung G1 – PullEasy für Andersen Shopper

Art.Nr.: 520-00314

**84,95 €**

Mit Schloss und Diodenrücklicht, Befestigung am Gepäckträger, Voraussetzung: stabiler Gepäckträger (mind. 25 kg Tragkraft) mit einer Gepäckträgerbreite von 103–170 mm.

Gewicht: 1,0 kg | Durchmesser Strebe 8–16 mm





Scannen und  
mehr erfahren!

### KETTLER Quadriga Cargo Trailer Transportanhänger 16 Zoll

Art.Nr.: 08948-540, black/ grey

**349,90 €**

Zusätzlich erhältlich:

Art.Nr.: 08949-170, Doggy Top

99,90 €

(siehe auch Kapitel Fahrradzubehör für Haustiere)

Der Quadriga Cargo Transportanhänger ist der praktische Begleiter für das Transportieren von Frachten mit dem Fahrrad. Ausgestattet mit dem praktischen K-Link-System ist das einfache und sichere Verbinden mit vielen Bikes der QUADRIGA und ESCARO-Serie garantiert. Verdeck aus robuster LKW-Plane, 600D Polyester, 500D PVC laminiert, Aluminium mit Pulverbeschichtung, verwendete Materialien sind umweltfreundlich und unbedenklich (TÜV geprüft).

Maße: 750 x 480 x 210 mm (L x B x H)

Max. Zuladung: 40 kg



### POINT Cargo Trailer Transportanhänger 16 Zoll

Art.Nr.: 520-00173

**249,00 €**

Transportanhänger mit 16 Zoll Luftbereifung, (weg-)klappbarer Stahlrahmen, wodurch auch ein Transport von längeren Gegenständen möglich ist, einklappbare Deichsel, Stahlfelgen, Kunststoffboden, Steckachsen, inkl. Plane, Kupplung für Achsbefestigung und jeweils 2 Speichenreflektoren pro Rad.

Maße außen: 69 x 50 x 58 cm (L x B x H) | Maße innen: ca. 62 x 44 x 34 cm (L x B x H)

Gewicht: ca. 13,5 kg | zulässiges Gesamtgewicht: max. 40 kg







auch mit Tiefdeichsel erhältlich

made in Germany

## ROLAND Big Boy 16 Zoll Transportanhänger

Art.Nr.: 520-00266, 16 Zoll

ab **269,90 €**

Auch erhältlich:

Art.Nr.: 520-00268, mit Tiefdeichsel und Weber-Kupplung

1.344,90 €

Art.Nr.: 520-00271, mit Tiefdeichsel und Standardkupplung

299,90 €

Dank doppelter Achsaufnahme und stabilem Stahlrohrrahmen bietet der BIGBOY in Verbindung mit der Transportwanne viele verschiedene Lademöglichkeiten. Die perfekte Anbindung an die unterschiedlichen Fahrradtypen wird durch die höhenverstellbare Deichsel erreicht. Integrierte Handgriffe an der Hochdeichsel machen aus dem BIGBOY einen hilfreichen Begleiter im Handwageneinsatz. Die zugehörige Transportwanne aus Recyclingmaterial widerspiegelt den nachhaltigen Charakter des BIGBOY.

Abmessungen außen, oben: ca. 40,5 x 70,5 cm | Abmessungen innen, unten: ca. 32,5 x 63 cm | Gewicht: ca. 12,7 kg | Ladevolumen: ca. 90 Liter



made in Germany

## ROLAND Traveller 16 Zoll Transportanhänger

Art.Nr.: 520-00269

**369,90 €**

Das geringe Eigengewicht, der tiefe Schwerpunkt und die Tiefdeichsel lassen den Fahrradanhänger gefühlt unsichtbar folgen. Die kippbare Deichsel unterstützt das Handling, da diese auch eine Handwagenfunktion mit sich bringt. Bezogen mit einem reflektierenden Nylonbezug ist der TRAVELLER nicht nur wasserabweisend, sondern erhöht dank der Farbwahl des Bezugs auch die Sicherheit.

Abmessungen außen: 76,2 x 51 x 34,4 cm | Abmessungen innen: 72,2 x 49 x 34,4 cm  
Gewicht: ca. 10 kg | Ladevolumen: ca. 130 Liter





# FAHRRADHELM





# UNSER TOP TIPP

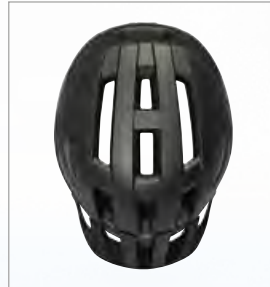

## HIGHLIGHTS:

- Perfekt für Gravel, Rennrad und City
- Magnetverschluss und voll umschließendes Headring-Design
- MIPS-Technologie und reflektierende Details



Scannen und mehr erfahren!



## BULLS Katoa Plus MIPS

Art.Nr.: 200-60427, schwarz-matt

- Gute Belüftung dank 16 Belüftungsöffnungen
- Insektenschutznetz
- Abnehmbares Visier, welches eingeklickt werden kann
- Optimaler Halt dank voll umschließendem Headring
- Gepolsterter FIDLOCK®-Magnetverschluss
- Pferdeschwanz kompatibel
- Reflektierende Seitenbänder
- LED-Backlight kompatibel (nicht im Lieferumfang enthalten)

Größen: 52–57 cm | 56–61 cm | 59–62 cm

je

**99,99 €**



**APURA**



### APURA Sarek

Art.Nr.: 200-30514, schwarz  
 Art.Nr.: 200-30516, metallic-mint

je **59,99 €**

Der SAREK ist ein echter Allrounder, der sowohl in der City als auch auf anspruchsvollen Trails eine exzellente Figur macht. Dank vielseitiger Verstellmöglichkeiten und einem leicht abnehmbaren Visier bietet der Sarek nicht nur den perfekten Look, sondern auch eine ideale Passform. Das breite Einsatzspektrum des Sarek-Helms macht ihn besonders flexibel: Ohne Visier ist er ideal für die Straße oder zum Graveln geeignet. Mit kurzem oder langem Visier zeigt er seine Stärken auf Trails und sorgt für optimalen Schutz und Komfort, egal wo Sie unterwegs sind.

Größen: 52–57 cm, 56–61 cm

**BULLS**



### BULLS Helm Katoa

Art.Nr.: 200-60418, emerald green  
 Art.Nr.: 200-60421, pro blue  
 Art.Nr.: 200-60423, swamp green  
 Art.Nr.: 200-60425, black/grey

je **79,99 €**

Allroundhelm für jedes Terrain in In-Mold Technologie, sehr gute Belüftung durch 16 Belüftungsöffnungen, Insektenschutz im vorderen Bereich, einfache Anbringung des Visiers durch Einklicken, voll umschließender Headring sorgt für einen optimalen Sitz, Pferdeschwanzkompatibel, gepolsterter Fidlock® Magnetverschluss, reflektierende Seitenbänder, LED Backlight (optional).

Größen: 52–57 cm, 56–61 cm





## BULLS Helm Oshawa

Art.Nr.: 200-30159, metallic blue  
 Art.Nr.: 200-30208, metallic olive  
 Art.Nr.: 200-30175, burgundy

je **49,99 €**

In Sachen Style und Vielseitigkeit spielt der Oshawa groß auf. Bereit für Trails, Commuting oder entspanntes Cruisen. Robuste In-Mold-Technologie, optimales Klima durch 18 Belüftungsöffnungen. Einfache Einstellung durch justierbaren Headring und verstellbare Seitenschließe.

Größen: 51–55 cm, 55–58 cm, 58–62 cm



## BULLS Helm Copperhead RS

Art.Nr.: 200-30155, glossy white  
 Art.Nr.: 200-30179, sagegreen  
 Art.Nr.: 200-30181, burgundy  
 Art.Nr.: 200-30183, skydive  
 Art.Nr.: 200-30177, schwarz / gold  
 Art.Nr.: 200-30192, grau  
 Art.Nr.: 200-30194, lake blue / opal blue

je **64,99 €**

Sportiver MTB-Helm in moderner Enduro-Optik.

- In-Mold-Technologie mit Top- und Downshell
- verbesserter Schutz durch tiefgezogene Hinterkopfpattie
- optimaler Klimakomfort durch 18 Belüftungsöffnungen
- größenverstellbar, in der Höhe justierbarer Headring
- Insektengitter
- Schirm höhenverstellbar
- Fidlock® Magnet-Verschluss für leichtes Öffnen/Schließen
- waschbares Innenfutter (dreiteilig)

Größen: 54–58 cm, 58–62 cm





### BULLS MTB Helm Caley

Art.Nr.: 200-30202, red / black  
 Art.Nr.: 200-30205, lake blue/black

je **49,99 €**

Robuste In-Mold Technologie.

- 11 große Belüftungsöffnungen
- einfache Einstellung durch justierbaren Heading und verstellbare Seitenschließe
- einhändig zu bedienender FIDLOCK® Magnet-Verschluss
- zusätzlicher Schutz im Bereich des Hinterkopfes durch tiefgezogene Heckpartie
- abnehmbares Visier

Größen: 51–56 cm, 54–58 cm, 58–61 cm



### BULLS Helm Copperhead 2.0

Art.Nr.: 200-30106, schwarz  
 Art.Nr.: 200-30188, emerald green

je **59,99 €**

Sportiver MTB-Helm in moderner Enduro-Optik. In-Mold-Technologie mit Top- und Downshell. Verbesserter Schutz durch tiefgezogene Hinterkopfpattie. Optimaler Klimakomfort durch 18 Belüftungsöffnungen. Größenverstellbarer, in der Höhe justierbarer Heading. Insektengitter, Schirm höhenverstellbar, Komfortschließe, waschbares Innenfutter (dreiteilig).

Größen: 54–58 cm, 58–62 cm



### BULLS Wild Creek

Art.Nr.: 200-30524, metallic grey

**69,99 €**

- Leichte ABS-Schalenkonstruktion, die die Energie bei einem Aufprall ableitet
- Erweiterter Schutz des Hinterkopfes/Nackens, der Schläfenpartie und des Kiefers dank Jethelm Konstruktion
- Antibakterielles Innenmaterial
- Verstellbarer Heading für optimale Passform
- 2-fach verstellbares Visier
- Fidlock®-Magnetverschluss für leichtes Öffnen und Schließen, sogar mit Handschuhen.

Größen: 53–58 cm



### BULLS Helm Penha

Art.Nr.: 200-30212, black / berry  
 Art.Nr.: 200-30214, emerald green / black  
 Art.Nr.: 200-30522, metallic brown/black

je **69,99 €**

Ein besonders leichter MTB Helm, der im All Mountain- und Enduro Bereich seine Stärken voll ausspielt. Sein geringes Gewicht gepaart mit der optimalen Belüftung und dem FIDLOCK® Verschlusssystem bieten ausgezeichneten Komfort.

- 15 Belüftungsöffnungen für bessere Ventilation
- In-Mold Technologie
- FIDLOCK® Magnetverschluss für einfaches, einhändiges Öffnen und Schließen, bietet maximale Sicherheit
- größenverstellbar durch justierbaren Heading
- höhenverstellbares, abnehmbares Visier
- hautfreundliche, feuchtigkeitsabsorbierende Innenpolster zum Herausnehmen und Waschen

Größen: 54–58 cm, 58–62 cm





## BULLS Helm Tokee

Art.Nr.: 200-60137, mint  
 Art.Nr.: 200-60139, grey/orange  
 Art.Nr.: 200-30211, petrol/mint

je **24,99 €**

Leichter Fahrradhelm für Kinder mit hoher Schutzwirkung dank In-Mold-Technologie.

- 12 Belüftungsöffnungen sorgen für optimales Klima
- In-Mold Technologie
- Klickverschluss für einfaches Handling
- Optimale und schnelle Anpassung des Helmes durch den am Hinterkopf verstellbaren Headring
- integriertes Insektenschutznetz im vorderen Bereich
- optimaler Schutz durch tieferen Schläfen- und Nackenschutz
- Mehr Sicherheit im Straßenverkehr durch integriertes LED-Rücklicht und großflächigen Reflektor

Größen: 51–55 cm



## BULLS Tokee 2.0

Art.Nr.: 200-30528, blue  
 Art.Nr.: 200-30527, green  
 Art.Nr.: 200-30529, purple

je **39,99 €**

- Zuverlässige Schock-Absorption und perfekten Schutz des Kopfes dank In-Mold- Technologie
- Dank des fein justierbaren Kopfrings, kann der Helm mit dem Kopfumfang des Kindes mitwachsen
- Kinderleicht bedienbarer Ratschenverschluss
- Maximale Sichtbarkeit dank strahlender Farbtöne und integriertem LED Backlight mit verschiedenen Leuchtmodi
- Insektenschutznetz

Größen: 46–52 cm



## BULLS Helm Comox FF Youth

Art.Nr.: 200-60199, black / lime  
 Art.Nr.: 200-60198, black / red  
 Art.Nr.: 200-60420, black / white matt

je **59,99 €**

Unser Fullface Bike Helm für Kids schützt das, was Eltern am wichtigsten ist. Den Kopf unserer Kinder. Nicht nur das coole Design überzeugt, sondern auch die Herstellung im In-Mold-Technologie, die für einen hohen Sicherheitsstandard steht. Große Belüftungsöffnungen für maximalen Luftdurchlass und optimale Kühlung. Klickverschluss für ein einfaches Handling.

Größen: 50–54 cm



## BULLS Unisex Helm Whistler CG

Art.Nr.: 200-60504, schwarz/lime  
 Art.Nr.: 200-60508, schwarz/grey  
 Art.Nr.: 200-60408, metallic red/grey  
 Art.Nr.: 200-60410, emerald green  
 Art.Nr.: 200-60412, schwarz/weiß-matt

je **69,99 €**

Mit seinem abnehmbaren Kinnbügel passt sich der Whistler CG an jede Situation auf dem Trail an - von langen, steilen Anstiegen bis zur radikalen Abfahrt. Leichter All Mountain/Enduro Helm mit einer 2-Schalen-Konstruktion für optimale individuelle Passform. Überdimensionale Belüftungsöffnungen für maximalen Luftdurchlass und optimale Kühlung. Fidlock® Magnet-Verschluss für leichtes Öffnen und Schließen, sogar mit Handschuhen.

Größen: 52–56 cm, 54–60 cm

# by BETTER DESIGN

KineticCore ist eine Technologie für Rotationsschutz, die direkt im Helm integriert ist. Schutz, Belüftung, geringes Gewicht und Nachhaltigkeit werden in KineticCore vereint und gewährleisten somit eine sehr gute Gesamtperformance.

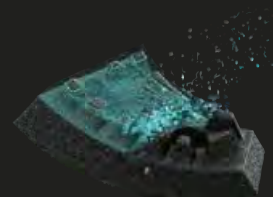
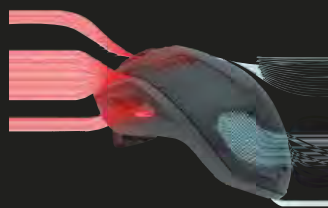

Verbesserter  
Aufprallschutz

12%

Bis zu 12 %  
Bessere Belüftung

23%

Bis zu 23 %  
Geringes Gewicht

100gr

Bis zu 100 Gramm  
Reduzierte  
Kunststoffmenge\*



**LAZER** **KINETICORE**   
INTEGRATED ROTATIONAL  
IMPACT PROTECTION



### LAZER Codax KinetiCore

Art.Nr.: FA003714212, Matte Full white  
 Art.Nr.: FA003714213, Mulberry  
 Art.Nr.: FA003714187, Blue Black  
 Art.Nr.: FA003714185, Red Black  
 Art.Nr.: FA003714186, Flash Yellow  
 Art.Nr.: FA003714190, Matte Black

je **64,95 €**

- Sportlich leichter Allroundhelm
- TurnSys®-System für einfache Anpassung
- Einheitsgröße – one size fits all
- Direkt kompatibel mit Lazer Universal-LED-Licht
- Integriertes Insektenschutznetz.

Größen: Unisize 54-61 cm



### LAZER Cerro KinetiCore

Art.Nr.: FA003714206/07/08, White Flash Orange  
 Art.Nr.: FA003714200/01/02, Matte Taupe  
 Art.Nr.: FA003714191/92/93, Smoke Green  
 Art.Nr.: FA003714214/15/16, Matte Black Shimano Edition

je **99,95 €**

- Magnetverschluss: Leicht zu öffnen und zu schließen
- Insektenschutznetz und sportliches Visier
- Spezielle Öffnungen im Helm zum Befestigen einer Brille
- TurnSys®-System für einfache horizontale und vertikale Anpassung
- Direkt kompatibel mit Lazer Univers.

Größen: S: 52-56 cm, M: 55-59 cm, L: 58-61 cm





# LAZER

**KINETICORE**   
INTEGRATED ROTATIONAL  
IMPACT PROTECTION



## LAZER Z1 KinetiCore

Art.Nr.: FA003710767/68/69, Matte Black  
Art.Nr.: FA003710764/65/66, Titanium  
Art.Nr.: FA003710761/62/63, White  
Art.Nr.: FA003710770/71/72, Flash Orange  
Art.Nr.: FA003710788/89/90, Metallic Red  
Art.Nr.: FA003710858/57/56, Matte Pine Green

je **259,95 €**

- Weiterentwickeltes Lazer Advanced Rollsys® System – „Ponytail-friendly“
- Bewegliches Stirnband
- Brillenbefestigung Kompatibel mit Aeroshell® und LAZER Universal LED Licht
- Polygiene Biostatic™ Stays Fresh-Polsterung inkl. Belüftungslöcher

Größen: S: 52-56 cm, M: 55-59 cm, L: 58-61 cm



## LAZER Strada KinetiCore

Art.Nr.: FA003710815/14/13, Matte Full White  
Art.Nr.: FA003710615/16/17/91, Matte Dark Grey Flash Yellow  
Art.Nr.: FA003710618/19/20/21, Matte Full Black  
Art.Nr.: FA003710631/32/33, Matte Titanium  
Art.Nr.: FA003710784/82/83, Matte Lila Pink  
Art.Nr.: FA003710818/17/16, Matte Pine Green

je **119,95 €**

- Lazer ScrollSys® - „Ponytail-friendly“ Einstellsystem
- Brillenhalterung aus Silikon
- Beste Belüftung dank Venturi-Belüftungssystem
- Kompatibel mit Lazer Aeroshell®
- Direkt kompatibel mit Lazer Universal-LED-Licht

Größen: S: 52-56 cm, M: 55-59 cm, L: 58-61 cm



## LAZER Tonic KinetiCore

Art.Nr.: FA003710716/17/18/19, White  
Art.Nr.: FA003710837/36/35, Pine Green  
Art.Nr.: FA003710710/11/12, Flash Yellow Matte Black  
Art.Nr.: FA003710720/21/22/23, Matte Black  
Art.Nr.: FA003710704/05/06, Matte Blue Black  
Art.Nr.: FA003710713/14/15, Titanium  
Art.Nr.: FA003710834/33/32, Latte

je **79,95 €**

- Sehr gute Belüftung durch große Öffnungen
- TurnSys®-System für einfache Anpassung
- In 4 Größen verfügbar (S-XL)
- Spezielle Öffnungen im Helm zum Befestigen einer Brille
- Direkt kompatibel mit Lazer Universal-LED-Licht.

Größen: S: 52-56 cm, M: 55-59 cm, L: 58-61 cm, XL: 61-64 cm





### LAZER Jackal KinetiCore

Art.Nr.: FA003712753/52/51, Matte Full White  
 Art.Nr.: FA003712634/35/36, Matte Desert  
 Art.Nr.: FA003712759/58/57, Matte Rust Orange  
 Art.Nr.: FA003712577/78/79, Matte Dark Grey  
 Art.Nr.: FA003712589/90/91/638, Matte Black

je **199,95 €**

- Ultraleichter Magnetverschluss
- Auf 3 unterschiedliche Positionen verstellbares Visier
- TurnSys®-System für einfache Anpassung
- Brillenbandbefestigung aus TPU & Action-Kamera-Halterung
- Direkt kompatibel mit Lazer Universal-LED-Licht

Größen: S: 52-56 cm, M: 55-59 cm, L: 58-61 cm, XL: 61-64 cm



### LAZER Coyote KinetiCore

Art.Nr.: FA003712741/40/39, Matte Full White  
 Art.Nr.: FA003712664/65/66/67, Matte Black  
 Art.Nr.: FA003712738/37/36, Matte Fern Green  
 Art.Nr.: FA003712744/43/42, Matte Tangerine  
 Art.Nr.: FA003712657/58/59, Titanium  
 Art.Nr.: FA003712651/52/53, Matte Light Blue

je **119,95 €**

- Magnetverschluss: Leicht zu öffnen und zu schließen
- Aussparungen im Helm für die Bügel der Radbrille
- Goggle Strap Grip (Brillenbandfixierung) auf der Rückseite
- Verstellbares Visier
- Kompatibel mit Lazer Universal-LED-Licht

Größen: S: 52-56 cm, M: 55-59 cm, L: 58-61 cm, XL: 61-64 cm



### LAZER Finch KinetiCore

Art.Nr.: FA003712693, Matte White Mint  
 Art.Nr.: FA003712715, Grey  
 Art.Nr.: FA003712691, Matte Black  
 Art.Nr.: FA003712692, Matte Teal  
 Art.Nr.: FA003712695, Wisteria  
 Art.Nr.: FA003712747, Matte Sedona Red

je **69,95 €**

- TurnSys®-System für einfache Anpassung
- Einheitsgröße – one size fits all
- Aussparungen im Helm verhindern Druck von Brillenbügeln
- Genähte Riemen mit Polygiene Biostatic™ Stays Fresh Technologie
- Direkt kompatibel mit Lazer Universal-LED-Licht

Größen: Unisize 50-56 cm



### LAZER Lupu KinetiCore

Art.Nr.: FA003712717, Matte White  
 Art.Nr.: FA003712687, Matte Black  
 Art.Nr.: FA003712716, Ice Grey  
 Art.Nr.: FA003712690, Sage Green  
 Art.Nr.: FA003712763, Matte Maroon

je **69,95 €**

- TurnSys®-System für einfache Anpassung
- Einheitsgröße – one size fits all
- Aussparungen im Helm verhindern Druck von Brillenbügeln
- Genähte Riemen mit Polygiene Biostatic™ Stays Fresh Technologie
- Direkt kompatibel mit Lazer Universal-LED-Licht

Größen: Unisize 55-61 cm



### LAZER CityZen KinetiCore

Art.Nr.: FA003711252/53/54/61, Matte White  
Art.Nr.: FA003711246/47/48, Matte Laurel Green  
Art.Nr.: FA003711243/44/45/62, Matte Black  
Art.Nr.: FA003711249/50/51, Matte Lila

je **59,95 €**

- Widerstandsfähige und langlebige ABS-Außenschale
- Doppellagiges KinetiCore für eine Extraportion Schutz
- Fahrradschloss-Öffnung
- TurnSys®-System für einfache Anpassung
- Direkt kompatibel mit Lazer Universal-LED-Licht.

Größen: S: 52-56 cm, M: 55-59 cm, L: 58-61 cm, XL: 61-64 cm



### LAZER Verde KinetiCore

Art.Nr.: FA003711277/78, Matte White Stone  
Art.Nr.: FA0037711283/84, Matte Grey Onyx

je **99,95 €**

- Mit NTA 8776 Zertifizierung
- Lazer EcoLoc. Recycelt und Recyclbar
- Regengeschützte Belüftung
- Direkt kompatibel mit Lazer Universal-LED-Licht.

Größen: S/M: 50-56 cm, M/L: 55-61 cm



### LAZER Maze KinetiCore

Art.Nr.: FA003711301/00, Matte White  
Art.Nr.: FA003711297/96, Matte Stone Blue  
Art.Nr.: FA003711299/98, Matte Violet Fog  
Art.Nr.: FA003711303/302, Matte White Stone  
Art.Nr.: FA003711293/92, Matte Black

je **39,95 €**

- Lazer EcoLoc
- Umweltfreundliche Farbe & eingeprägte Logos
- ASTM-zertifiziert
- Aussparungen im Helm für die Bügel der Brille
- Direkt kompatibel mit Lazer Universal-LED-Licht

Größen: S-M 50-56 cm, M-L 55-61 cm



## LAZER

## KINETICORE

INTEGRATED ROTATIONAL  
IMPACT PROTECTION

### LAZER Maze Jr KinetiCore

Art.Nr.: FA003716180, Matte White  
 Art.Nr.: FA003716174, Matte Dusk Blue  
 Art.Nr.: FA003716176, Matte Lime  
 Art.Nr.: FA003716178, Matte Ruby Red  
 Art.Nr.: FA003716172, Matte Black

je **39,95 €**

- Lazer EcoLoc
- Umweltfreundliche Farbe & eingeprägte Logos
- ASTM-zertifiziert
- Aussparungen im Helm für die Bügel der Brille
- Direkt kompatibel mit Lazer Universal-LED-Licht

Größen: Unisize 50-56 cm



ab April lieferbar

neues Verstellsystem

### LAZER Nutz KinetiCore

Art.Nr.: FA003716183, Butterfly  
 Art.Nr.: FA003716185, Dragons  
 Art.Nr.: FA003716192, Little Hearts  
 Art.Nr.: FA003716194, Space  
 Art.Nr.: FA003716198, Unicorns

je **49,95 €**

- Hoher Schutz im Schläfen- und Nackenbereich
- Integriertes Insektenschutznetz
- Side Buckle – Verschluss an der Seite statt unter dem Kinn
- Kompatibel mit Lazer Universal-LED-Licht

Größen: Unisize 50-56 cm



ab April lieferbar

neues Verstellsystem

### LAZER Pnut KinetiCore

Art.Nr.: FA003716203, Diggers  
 Art.Nr.: FA003716205, Dinosaurs  
 Art.Nr.: FA003716221, Sealife  
 Art.Nr.: FA003716213, Lemons

je **49,95 €**

- Hoher Schutz im Schläfen- und Nackenbereich
- Integriertes Insektenschutznetz
- Side Buckle – Verschluss an der Seite statt unter dem Kinn
- Kompatibel mit Lazer Universal-LED-Licht

Größen: Unisize 46-52 cm



A

crafted to protect your mission  
made to inspire.



made to inspire.

ALPINA



### ALPINA Taunus

Art.Nr.: A9801134 / 334 / 534, black-grey matt  
Art.Nr.: A9801132 / 332, burro-brown matt  
Art.Nr.: A9801136 / 336, lilac matt  
Art.Nr.: A9801137 / 337 / 537, midnight-grey bl

je **79,95 €**

MTB-Helm: Der Taunus ist sportlich, klassisch gut und hat ein dynamisches Design. Mit dem Taunus bist du sowohl auf geschotterten Waldwegen, Flow- oder Singletrails sehr gut ausgestattet. Die Kombination aus Microshell Außenschale und EPS-Inneschale sorgt für Sicherheit und ist zudem super leicht. Große Lufteinlässe sorgen für ausreichend Belüftung, das Flynet hält Insekten fern.

Größen: S: 52–56, M: 55–59, L: 59–61

ALPINA



### ALPINA Taunus Gravel Mips

Art.Nr.: A9802130 / 330 / 530, black matt  
Art.Nr.: A9802118 / 318, creme-terrazo matt  
Art.Nr.: A9802136 / 336, lilac matt  
Art.Nr.: A9802160 / 360, midnight-grey matt  
Art.Nr.: A9802121 / 321 / 521, will-green matt

je **99,95 €**

Gravel-Helm: Ein eigenständiges, sportlich dynamisches Design macht dich auf jedem Schotterweg zum Gravel-Held. Inkl. Mips - das Multi-Directional Impact Protection System kann bei Aufprällen mögliche Rotationskräfte minimieren und so die Gefahr einer Gehirnerschütterung reduzieren. Darüber hinaus wird die Sicherheit beim Taunus Gravel Mips über eine Microshell Außenschale in Kombination mit einer EPS-Inneschale gewährleistet. Große Lufteinlässe sorgen für ausreichend Belüftung.

Größen: S: 52–56, M: 55–59, L: 59–61



## ALPINA



### ALPINA Taunus Mips

Art.Nr.: A9800130 / 330/530, Black matt  
 Art.Nr.: A9800117 / 317/517, Max Nerurkar Special  
 Art.Nr.: A9800111 / 311/511, off-white sand matt  
 Art.Nr.: A9800110 / 310, White matt  
 Art.Nr.: A9800121 / 321, Yillow-green mat

je **99,95 €**

MTB-Helm: sportlich, klassisch gut und hat ein dynamisches Design. Perfekt für geschotterte Waldwege, Flow- oder Singletrails. Inkl. Mips - das Multi-Directional Impact Protection System. Das kann bei Aufprällen mögliche Rotationskräfte minimieren und so die Gefahr einer Gehirnerschütterung reduzieren. Für weitere Sicherheit sorgen eine Ceramic Außenschale in Kombination mit einer EPS-Innenschale. Große Lufteinlässe sorgen für ausreichend Belüftung, das Flynet hält Insekten fern.

Größen: S: 52-56, M: 55-59, L: 59-61



### ALPINA Paranus Mips

Art.Nr.: A9803137 / 337/ 537, black-mid grey matt  
 Art.Nr.: A9803134 / 334, sm-gr mid-gr matt  
 Art.Nr.: A9803321 / 121, willow-green matt  
 Art.Nr.: A9803136 / 336, lilac-grey matt  
 Art.Nr.: A9803146 / 346 / 546, be-visible grey matt

je **99,95 €**

MTB-Helm: klassisch, sportliches Design, windschnittiger Schild und einer hohen Wertigkeit ist er perfekt für Touren- und Trekkingradfahrten geeignet. Inkl. Mips - das Multi-Directional Impact Protection System. Das kann bei Aufprällen mögliche Rotationskräfte minimieren und so die Gefahr einer Gehirnerschütterung reduzieren. Für weitere Sicherheit beim Paranus Mips sorgen eine Ceramic Außenschale in Kombination mit einer EPS-Innenschale. Große Lufteinlässe sorgen für ausreichend Belüftung. Das Flynet hält Insekten fern

Größen: S: 52-56, M: 55-59, L: 59-61



### ALPINA Paranus

Art.Nr.: A9804147 / 347 / 547, be-visible gloss  
 Art.Nr.: A9804130 / 330 / 530, black matt  
 Art.Nr.: A9804160 / 360 / 560, midnight-grey matt  
 Art.Nr.: A9804113 / 313, white matt  
 Art.Nr.: A9804150 / 350 / 550, turquoise matt

je **79,95 €**

Mit einem klassisch sportlichen Design, windschnittigen Schild und einer hohen Wertigkeit ist er perfekt für Touren- und Trekkingradfahrten geeignet. Große Lufteinlässe sorgen für ausreichend frische Luft am Kopf. Das Flynet verhindert, dass Insekten den gleichen Weg wie der Luftstrom einschlagen können.

Größen: S: 52-56, M: 55-59, L: 59-61



### ALPINA Paranus Urban

Art.Nr.: A9805121 / 321 / 521, willow-green matt  
 Art.Nr.: A9805130 / 330 / 530, black matt  
 Art.Nr.: A9805132 / 332, burro-brown matt  
 Art.Nr.: A9805136 / 336, lilac matt  
 Art.Nr.: A9805122 / 322, white gloss

je **89,95 €**

Modern, schnell und sicher – der Arbeitsweg oder die Fahrt zum Bäcker sind mit dem Urban-Helm mehr als müßige Pflichten. Sie sind Umweltschutz, Schaulaufen und Sport zugleich. Der Helm ist sicher, robust, leicht und angenehm zu tragen. Ein akkubetriebenes LED-Rücklicht macht einen in dunklen Stunden sichtbar, sodass andere Verkehrsteilnehmende einen nicht übersehen.



**ALPINA**



**ALPINA SOHO City Helm**

Art.Nr.: A9785130 / 330 / 530, black matt  
 Art.Nr.: A9785145 / 345, burned-yellow matt  
 Art.Nr.: A9785131 / 331, coffee-grey matt  
 Art.Nr.: A9785140 / 340, navy matt  
 Art.Nr.: A9785170 / 370, oliv matt

je **69,95 €**

Der SOHO ist im urbanen Umfeld zuhause. Das technische Design, ein individueller Look und viele Farboptionen lassen Pendlerinnen und Pendler sicher, komfortabel und gutaussehend an ihr Ziel kommen. Die harte Schale schützt bei Stürzen und ist für den täglichen Einsatz gemacht. Für die Stoßabsorption sorgt das leichte Hi-EPS. Ein optionales LED-Einstecklicht sowie reflektierende Logos sorgen für zusätzliche Sichtbarkeit und machen andere Verkehrsteilnehmer frühzeitig auf dich aufmerksam. Über neun strategisch angeordnete Lüftungsöffnungen strömt immer ausreichend frische Luft zum Kopf. Der Soho ist „Made in Germany“.

Größen: S: 51–56 cm, M: 55–59 cm, L: 59–61 cm

**ALPINA**



**ALPINA APAX MIPS MTB Helm**

Art.Nr.: A9792170 / 370, olive matt  
 Art.Nr.: A9792130 / 330, black matt  
 Art.Nr.: A9792140 / 340, smoke-blue matt

je **149,95 €**

Der Apax Mips ist ein leichter, sicherer Offroad-Helm mit folgenden Schlüsselfunktionen: Mips-Technologie: Reduziert Rotationskräfte bei schrägen Stürzen. Run System Ergo Flex: 360-Grad-Anpassung für individuellen Komfort. Hi-EPS & Inmold-Fertigung: Leicht und gut belüftet, schützt durch Polycarbonatschale. Herausnehmbare Polsterung: Bietet angenehmen Tragekomfort. Große Lüftungsöffnungen & Fliegengitter: Optimale Belüftung und Schutz vor Insekten. Höhenverstellbares Schild: Zusätzlicher Schutz im Sichtbereich. Ideal für Offroad-Fahrer, die Komfort und Sicherheit suchen.

Größen: S: 52–57 cm, M: 57–62 cm



## ALPINA

### Kinderhelm



#### ALPINA XIMO FLASH Kinderhelm

Art.Nr.: A9710010 / 110 / 210, white flower gloss  
 Art.Nr.: A9710040 / 140 / 240, be visible gloss  
 Art.Nr.: A9710056 / 156 / 256, unicorn gloss  
 Art.Nr.: A9710071 / 171 / 271, green dino gloss

je **49,95 €**

Run System Classic Slide: Dreidimensionale Anpassung für perfekten Sitz. Inmold-Fertigung: Leicht, stabil und mit Edge Protect-Kanten. Strategische Lüftungsöffnungen: Gute Belüftung und Sonnenschutz. Flache Heckform: Erhöht den Komfort im Kindersitz oder Anhänger. Reflektoren & Multi-Fit Light: Hohe Sichtbarkeit bei Dämmerung/Nacht.

Größen: S: 45–49 cm, M: 47–51 cm, L: 49–54 cm

### Kinderhelm



#### ALPINA CARAPAX JR. Kinderhelm

Art.Nr.: A9702143, peach matt  
 Art.Nr.: A9702144, dove blue - grey matt  
 Art.Nr.: A9702111, white polka dots matt  
 Art.Nr.: A9702185, indigo matt  
 Art.Nr.: A9702145, burned-yellow matt  
 Art.Nr.: A9702146, shocking-pink matt

je **74,95 €**

Maximaler Schutz für kleine Köpfe. Der Carapax JR. ist der perfekte Endurohelm für Kinder. Mit viel Komfort und viel Style.

Größen: 51–56 cm

### Kinderhelm



#### ALPINA Hackney Kinderhelm

Art.Nr.: A9743256, purple gloss  
 Art.Nr.: A9743140 / 240, be visible matt  
 Art.Nr.: A9743133 / 233, black-neon yellow matt  
 Art.Nr.: A9743171 / 271, green gloss

je **54,95 €**

Der Alpina Hackney ist ein cooler und sicherer Helm für Jugendliche: Inmold-Bauweise & Hi-EPS: Bietet Aufprallschutz. Lüftungseinlässe: Optimale Belüftung und stylisches Design. Höhenverstellbares Run-System: Einfache Anpassung für maximalen Komfort. Optionales Plug-In-Light: Erhöht die Sichtbarkeit bei Dunkelheit. Neongelbe „be visible“-Version: Besser sichtbar im Straßenverkehr. Sicherheit und Komfort in einem coolen Design.



#### ALPINA PICO FLASH

Art.Nr.: A9762173, black-camo orange gloss  
 Art.Nr.: A9762150, be visible gloss  
 Art.Nr.: A9762139, black-neon gloss  
 Art.Nr.: A9762142, neon-blue green gloss  
 Art.Nr.: A9762143, neon-blue pink gloss  
 Art.Nr.: A9762172, turquoise gloss

je **54,95 €**

Der ALPINA PICO FLASH ist ein sicherer und komfortabler Fahrradhelm für Kinder und Jugendliche: Inmold-Bauweise & Hi-EPS: Leicht und sicher. Integriertes Schild: Schützt vor Sonne und bietet zusätzlichen Aufprallschutz. Fliegengitter & Lüftungsöffnungen: Verhindern Insekten und sorgen für optimale Belüftung. Run System Ergo Flex+: Einfach anpassbar für maximalen Komfort. Neon- und Pinkfarben: Erhöhen die Sichtbarkeit und Sicherheit. Ein Helm, der Komfort, Sicherheit und gute Sichtbarkeit kombiniert.

Größen: 50–55 cm

#### ALPINA BRIGHTON MIPS City Helm

Art.Nr.: A9794131 / 331, smoke-grey matt  
 Art.Nr.: A9794130 / 330, black matt

je **249,95 €**

Der BRIGHTON MIPS ist ein innovativer Fahrradhelm für maximale Sicherheit im urbanen Verkehr: Integrierte Lichtleisten & Bremslicht: Erhöhen die Sichtbarkeit und machen dich sichtbar für andere Verkehrsteilnehmer. Mips-Technologie: Schützt bei Stürzen vor Rotationskräften. Optimale Sichtbarkeit: Beleuchtet deinen Weg nach vorne und hinten. Ein Helm, der dich schützt und gleichzeitig die Aufmerksamkeit auf dich lenkt.

Größen: S: 51–55 cm, M: 55–59 cm



**ABUS Macator Rennradhelm**

Art.Nr.: S: 87215 | M: 87216 | L: 87217, titan  
 Art.Nr.: S: 87221 | M: 87222 | L: 87223, blaze red  
 Art.Nr.: S: 87229 | M: 87230 | L: 87231, signal yellow

je **59,95 €**

Der Macator ist ein sportiver Einstiegshelm für Radfahrer, die einen ausgezeichneten Allround-Helm nutzen möchten. Der Macator verfügt über eine komfortable Polsterung sowie sehr gute Ventilation und ist in mehreren Farben erhältlich.

Größen: S: 51–55 cm, M: 52–58 cm, L: 58–62 cm



**ABUS MoDrop MTB Helm**

Art.Nr.: S: 64852 | M: 64853 | L: 64854, concrete grey  
 Art.Nr.: S: 67601 | M: 67612 | L: 68077, Wildberry Red  
 Art.Nr.: S: 64985 | M: 64986 | L: 64987, pine green

je **99,95 €**

Der MoDrop ist ein Fahrradhelm für all diejenigen, die sich auf anspruchsvollen Trails zuhause fühlen. Der Helm vereint optisch und funktional alles, was der gute Offroad-Fahrer braucht. Dieser Helm ist QUIN ready - einfaches Upgrade mit dem separat erhältlichen QUIN-Chip zur Sturzerkennung.

Größen: S: 51–55 cm, M: 54–58 cm, L: 57–61 cm



**ABUS WingBack Allround Helm**

Art.Nr.: S: 98056 | M: 98057 | L: 98058, velvet black  
 Art.Nr.: S: 98068 | M: 98069 | L: 98070, performance red  
 Art.Nr.: S: 98080 | M: 98081 | L: 98082, moss green

je **99,95 €**

Der WingBack aus unserer Roadhelm-Familie „Made in Italy“ zeigt sich minimalistisch – und doch versteckt er unter seinem geflügelten Design einige ausgeklügelte Funktionen, die sich teils an Technologien der Performance Helme bedienen. Seinen sportlichen Charakter betont der WingBack mit tiefen Belüftungskanälen, den dünnen Streben und der Abrisskante im Heck.

Größen: S: 51–55 cm, M: 54–58 cm, L: 57–61 cm



**ABUS Moventor 2.0 MTB Helm**

Art.Nr.: S: 65493 | M: 65494 | L: 65495, shiny white  
 Art.Nr.: S: 65496 | M: 65497 | L: 65498, midnight blue  
 Art.Nr.: S: 74661 | M: 78600 | L: 83317, chalk grey

je **119,95 €**

Sicherheit auf steilen Trails – Starke Anstiege, Hochgeschwindigkeits-Rennattacken, Ganztagsabenteuer: „Down-Country“ mag ein Modewort der Branche sein, aber das ist es, was so viele Fahrer schon immer gemacht haben.

Größen: S: 51–55 cm, M: 54–58 cm, L: 57–61 cm



**ABUS Stormchaser ACE Rennradhelm**

Art.Nr.: S: 98041 | M: 98042 | L: 98043, velvet black  
 Art.Nr.: S: 98044 | M: 98045 | L: 98046, race grey  
 Art.Nr.: S: 98053 | M: 98054 | L: 98055, polar white

je **149,95 €**

Der Rennradhelm aus unserer Familie „Made in Italy“ – vom Straßenrennen über Cyclocross bis zu ambitionierten Wettkämpfen.

Größen: S: 51–55 cm, M: 52–58 cm, L: 58–62 cm



**ABUS Cliffhanger MTB Helm**

Art.Nr.: S: 65539 | M: 65540 | L: 65541, concrete grey  
 Art.Nr.: S: 65525 | M: 65526 | L: 65527, velvet black

je **169,95 €**

Für anspruchsvolle Trails – Der Cliffhanger ist das Flaggschiff unter den Trail-Modellen der ABUS MTB-Serie. Wenn es auf dem Enduro-Bike steil bergab und bergauf geht, bietet der MTB-Helm zuverlässigen Schutz.

Größen: S: 51–55 cm, M: 54–58 cm, L: 57–61 cm





## ABUS XOXO City Helm

Art.Nr.: S: 94313 | M: 38053 | L: 40422, aqua blue  
 Art.Nr.: S: 40420 | M: 40937 | L: 94312, polar white  
 Art.Nr.: S: 38052 | M: 40421 | L: 40938, mint green

je **59,95 €**

Cityhelm im Skater-Look. Helm für Skateboard, Fahrrad, Scooter. Mit optimiertem Kinnpolster - für Jugendliche und Erwachsene

Größen: S: 51–55 cm, M: 52–58 cm, L: 58–62 cm



## ABUS Aduro 3.0 City Helm

Art.Nr.: S: 94637 | M: 41242 | L: 38348, LED velvet black  
 Art.Nr.: S: 38354 | M: 41249 | L: 94644, polar white  
 Art.Nr.: S: 38358 | M: 41253 | L: 38359, glacier blue

je **99,95 €**

Dieser Allrounder ist der Fahrradhelm für alle, die sich mit ihrem Zweirad durch den wilden Stadtverkehr bewegen – aber auch für alle, die das Rad sportlicher nutzen. Denn der Aduro 3.0 bietet Sicherheit und Komfort – und er zeigt sich dabei sportiv und schick. Dieser Stadthelm schützt windschnittig und mit optimierter Ventilation beim sportlichen Fahren; stilvoll-modern bietet er Schutz auf den Straßen durch die City.

Größen: S: 51–55 cm, M: 52–58 cm, L: 58–62 cm



## ABUS Purl-Y City Helm

Art.Nr.: S: 97880 | M: 97881 | L: 97882, titan  
 Art.Nr.: S: 97886 | M: 97887 | L: 97888, metallic copper  
 Art.Nr.: S: 97889 | M: 97890 | L: 97891, midnight blue

je **89,95 €**

Optional USB Licht Hud-y/Purl-y: Art.Nr.: 69446

39,95 €

E-Bikes und S-Pedelecs bringen auch außerhalb des Radsports hohe Geschwindigkeiten auf die Straße. NTA klassifizierte Helme wie der PURL-Y sind den neuen Anforderungen bei Fahrten mit bis zu 45 km/h angepasst. Der trendige Urban Helm mit tiefem Heck für besseren Schutz des Nackenbereichs passt sich durch das Angebot verschiedener Farbvarianten jedem Stil leicht an.

Größen: S: 51–55 cm, M: 54–58 cm, L: 57–61 cm



## ABUS Urban-I 3.0 City Helm

Art.Nr.: S: 86857 | M: 86851 | L: 86852 | XL: 86853, velvet black  
 Art.Nr.: S: 86894 | M: 86895 | L: 86896, glacier blue  
 Art.Nr.: S: 86866 | M: 86867 | L: 86868 | XL: 86869, signal yellow  
 Art.Nr.: S: 86882 | M: 86883 | L: 86884 | XL: 86885, core green

je **99,95 €**

Mit dem Urban-I 3.0 geht einer der bekanntesten City-Helme in Deutschland in die 3. Generation. Beliebt bei Frauen und Männern, bei Jung und Alt. Der Urban-I 3.0 ist ein perfekt ausgestatteter, urbaner Fahrradhelm mit vielen praktischen Features. Seine sinnvollen Funktionen und das durchdachte Konzept machen den Urban-I 3.0 zu einem der erfolgreichsten ABUS Helme.

Größen: S: 51–55 cm, M: 52–58 cm, L: 56–61 cm, XL: 61–65 cm



## ABUS Purl-Y ACE City Helm

Art.Nr.: S: 97910 | M: 97912 | L: 97913, polar white  
 Art.Nr.: S: 97926 | M: 97927 | L: 97928, champagne gold  
 Art.Nr.: S: 97923 | M: 97924 | L: 97925, iced blue

je **139,95 €**

E-Bikes und S-Pedelecs bringen auch außerhalb des Radsports hohe Geschwindigkeiten auf die Straße. NTA klassifizierte Helme wie der PURL-Y (ACE) sind den neuen Anforderungen bei Fahrten mit bis zu 45 km/h angepasst. Der trendige Urban Helm mit tiefem Heck für besseren Schutz des Nackenbereichs passt sich durch das Angebot verschiedener Farbvarianten jedem Stil leicht an. In der ACE-Variante kommt der PURL-Y mit einem wiederaufladbarem LED-Licht und verfügt über zwei Schalen.

Größen: S: 51–55 cm, M: 54–58 cm, L: 57–61 cm



## ABUS Urban-I 3.0 Ace City Helm

Art.Nr.: S: 97954 | M: 97955 | L: 97956, gleam silver  
 Art.Nr.: S: 97948 | M: 97949 | L: 97950, moss green  
 Art.Nr.: S: 97951 | M: 97952 | L: 97953, iced blue

je **149,95 €**

Die 3. Generation unseres beliebten City-Helms bekommt ein Upgrade: Der Urban-I 3.0 ACE wartet mit vier neuen Features auf sein nächstes Abenteuer. Dank TriVider, deutlich größerem Schirm und überarbeitetem Schalenkonzept wirkt der urbane Helm in der ACE-Version jetzt deutlich sportlicher. Der verlängerte Schirm verleiht dem Urban-I 3.0 ACE einen Hauch Mountainbike-Dynamik auf der nächsten City-Tour

Größen: S: 51–55 cm, M: 52–58 cm, L: 56–61 cm



Security Tech Germany

# THIS IS PURE

Entdecke die ABUS HUD-Y PURE Edition  
- urbane Helme in sechs Pastellfarben.







## ABUS Hud-Y Pure Edition City Helm

Art.Nr.: S: 40910 | M: 40339 | L: 38024, pure aqua  
 Art.Nr.: S: 38023 | M: 94284 | L: 90952, pure lavender  
 Art.Nr.: S: 90949 | M: 90948 | L: 90947, pure mint  
 Art.Nr.: S: 94285 | M: 40909 | L: 40338, pure rose  
 Art.Nr.: S: 90946 | M: 90944 | L: 40908, pure white

je **149,95 €**

Cooler Design – Der futuristische neue Hud-Y Pure ist der perfekte Begleiter in der City. Man nehme den tiefen Sitz moderner Mountainbike-Helme, die Kopfform des GameChanger-Rennradhelms und füge für die Straße eine Dosis Sci-Fi-Styling hinzu. Nun noch die wiederaufladbare, magnetisch befestigte Heck-LED und voilà – der moderne Helm für die Stadt ist da! Am Hinterkopf befindet sich ein magnetischer USB-Lichtstreifen, der über vier verschiedene Licht-Modi verfügt.

Größen: S: 51 – 55 cm, M: 54–58 cm, L: 57–61 cm



## ABUS Hud-Y City Helm

Art.Nr.: S: 97932 | M: 97934 | L: 97935, metallic copper  
 Art.Nr.: S: 97936 | M: 97937 | L: 97938, moss green  
 Art.Nr.: S: 97939 | M: 97940 | L: 97941, iced blue

je **149,95 €**

Der futuristische neue Hud-Y ist der perfekte Begleiter in der City. Man nehme den tiefen Sitz moderner Mountainbike-Helme, die Kopfform des GameChanger-Rennradhelms und füge für die Straße eine Dosis Sci-Fi-Styling hinzu. Nun noch die wiederaufladbare, magnetisch befestigte Heck-LED und voilà – der moderne Helm für die Stadt ist da! Am Hinterkopf befindet sich ein magnetischer USB-Lichtstreifen, der über vier verschiedene Licht-Modi verfügt.

Größen: S: 51 – 55 cm, M: 54–58 cm, L: 57–61 cm



## ABUS Hud-Y ACE City Helm

Art.Nr.: S: 91998 | M: 91999 | L: 04486, goldfish orange  
 Art.Nr.: S: 91992 | M: 91993 | L: 91994, velvet black  
 Art.Nr.: S: 99165 | M: 99166 | L: 99167, gleam silver

je **199,95 €**

Mehr als nur ein Kopfschutz: Mit seinem modischen Design schmeichelt der HUD-Y jedem Fahrradfahrer. Das verstellbare Visier der ACE-Variante bietet zusätzlichen Schutz vor Fahrtwind oder Insekten. Sicherheit bei Wind und Wetter!

Größen: S: 51–55 cm, M: 54–58 cm, L: 56–61 cm





**ABUS**  
ABUS EQUIPMENT

**Kinderhelm**

**ABUS Skurb KID**

Art.Nr.: S: 04772 | M: 04774, green jungle  
 Art.Nr.: S: 97846 | M: 97847, blue sailor  
 Art.Nr.: S: 97848 | M: 97849, roses foxes

je **59,95 €**

Der Skurb KID schlägt die Brücke zwischen stylischem Skatehelm und robustem Kopfschutz. Für Kids, die einen lässigen Fahrradhelm im Skater-Style suchen.

Größen: S: 45–50 cm, M: 50–55 cm

**ABUS**  
ABUS EQUIPMENT

**Kinderhelm**

**ABUS YouDrop FF**

Art.Nr.: 03421, velvet black  
 Art.Nr.: 98089, ti silver  
 Art.Nr.: 98090, moss green

je **119,95 €**

Der YouDrop FF sorgt für einen sicheren Einstieg in den Mountainbikesport: Unser Fullface-Helm mit abnehmbarem Kinnbügel sichert Kids und Jugendliche auf rauen Trails oder entspannten Touren.

Größen: S: 48–55 cm





## Kinderhelm



### ABUS Youn-I 2.0 Kinderhelm

Art.Nr.: S: 91885 | M: 91887, midnight blue  
 Art.Nr.: S: 91890 | M: 91891, cool grey  
 Art.Nr.: S: 91892 | M: 91893, iced mint

je **69,95 €**

Ein Fahrradhelm – zwei Generationen. Ein moderner und sicherer Fahrradhelm, der gleich zwei Generationen anspricht. Mit dem Modell Youn-I 2.0 ist ABUS der Brückenschlag zwischen Erwachsenen- und Jugendhelmen gelungen.

Größen: S: 48–54 cm, M: 52–57 cm



## Pure Edition

## Kinderhelm



### ABUS Smiley 3.0 ACE LED

Art.Nr.: S: 94292 | M: 40916, pure aqua  
 Art.Nr.: S: 94291 | M: 40915, pure lavender  
 Art.Nr.: S: 40344 | M: 38029, pure mint  
 Art.Nr.: S: 40345 | M: 38030, pure rose  
 Art.Nr.: S: 94290 | M: 40914, pure white

je **64,95 €**

Mehr Schutz für die Kleinsten – ABUS meistverkaufter Kleinkindhelm wurde gerade noch besser! Mit einer komplett überarbeiteten Außenform und angepassten Features tritt der Smiley 3.0 in eine neue Ära ein.

Größen: S: 48–54 cm, M: 52–57 cm



## Kinderhelm



### ABUS Smiley 3.0 Kinderhelm

Art.Nr.: S: 67273 | M: 67274, shiny red  
 Art.Nr.: S: 67252 | M: 67253, grey horse  
 Art.Nr.: S: 67261 | M: 67262, blue whale

je **39,95 €**

Noch mehr Schutz für die Kleinsten – eines der meistverkauften Kleinkindhelme von ABUS. Noch besser! Mit einer komplett überarbeiteten Außenform und angepassten Features tritt der Smiley 3.0 in eine neue Ära ein.

Größen: S: 45–50 cm, M: 50–55 cm



# MADFLEX

JEDER TRAIL.  
JEDER ZEIT.



sand matt  
114315J



black matt  
114601J



grey matt  
114312J



olive matt  
114308J

Größen  
S-M - 54-58 cm  
M-L - 58-61 cm

UVP 219,95 €



# CRATONI

**CRATONI**



Bikeparknorm geprüft

Kinnbügel abnehmbar



## CRATONI Madroc

Art.Nr.: 113701I, black matt  
Art.Nr.: 113702I, anthracite-orange matt  
Art.Nr.: 113706I, black-petrol matt  
Art.Nr.: 113703I, white-black matt

je **299,95 €**

Der Madroc Fullface Helm gibt Dir alles, was Du brauchst, um den Trail zu beherrschen. Er wurde für die sich ständig ändernden Anforderungen des Trails entwickelt und verfügt über eine patentierte, einzigartige abnehmbare Kinnbügeltechnologie, die Dir im Grunde zwei Helme in einem bietet.

Größen: S-M: 54-58 cm, M-L: 58-61 cm

**CRATONI**

inkl. Rücklicht



## CRATONI C-Mate

Art.-Nr.: 112508H, sage matt  
Art.-Nr.: 112506H, blue matt  
Art.-Nr.: 112514H, blush matt  
Art.-Nr.: 112510J, coffee brown matt

je **59,95 €**

Der C-Mate ist der richtige Fahrradhelm für kreative Street-Styler mit Köpfchen. Er punktet mit seiner robusten ABS-Bauweise. Mit 10 Ventilationsöffnungen ist er exzellent belüftet und man bewahrt in jeder Situation einen kühlen Kopf. Er bietet außerdem einen erweiterten Schutz im Bereich von Schläfen und Hinterkopf. Durch das im Lieferumfang enthaltene Rücklicht ist man auch bei Nacht stets sicher unterwegs.

Größen: S-M: 54-58 cm, M-L: 57-61 cm



# CRATONI



## CRATONI Gravoq

Art.Nr.: 1102815J, sand matt  
 Art.Nr.: 1102812J, stone matt  
 Art.Nr.: 1102801J, black matt  
 Art.Nr.: 1102808J, khaki matt

je **99,95 €**

Der Gravoq wurde speziell für die Anforderungen des Gravelbikers entwickelt. Er verfügt über eine robuste Außenschale und erfüllt die Sicherheitsstandards CE, CPSC und AS. Dadurch bist du bestens geschützt, egal wie anspruchsvoll deine Gravel-Abenteuer sind.

Größen: S-M: 54-58 cm, M-L: 57-61 cm



**180 G**  
**ULTRA LIGHT**



## CRATONI C-Airlite

Art.Nr.: 114202J, silver-grey matt je **199,95 €**  
 Art.Nr.: 114201J, black glossy-matt  
 Art.Nr.: 114205J, red-black matt  
 Art.Nr.: 114208J, sage-black matt

Auch in weiteren Farben erhältlich.

Das Ultra-Leichtgewicht im Cross-Country und Rennrad-Bereich. Mit 32 Belüftungsöffnungen ausgestattet, sorgt der C-Airlite für eine optimale Luftzirkulation bei intensiven Fahrten und hält deinen Kopf kühl und komfortabel. Das 270° Verstell System sorgt für eine individuelle Passform und einen sicheren Halt. Mit nur 180 Gramm spürst du diesen Ultra leichten Helm kaum und kannst dich dadurch frei bewegen und Höchstleistung erbringen.

Größen: S-M: 52-56 cm, M-L: 56-58 cm, L-XL: 58-61 cm



Jetzt auch als Pro- und Junior-Version

## CRATONI AllSet

Art.Nr.: 110606I, darkblue-sand matt  
 Art.Nr.: 110602I, grey matt  
 Art.Nr.: 110601E, black matt  
 Art.Nr.: 110615I, khaki matt

je **119,95 €**

Perfekter Schutz, einfaches Handling und angenehmes Tragegefühl. Kamera-Port, verstellbares Visier, 14 Ventilationsöffnungen und ein tiefgezogenes Heck sorgen für viel Spaß und Sicherheit in jedem Terrain!

Größen: S-M: 54-58 cm, M-L: 58-61 cm

black matt auch als MIPS Variante



## CRATONI AllRide

Art.Nr.: 111214J, cashmere matt  
 Art.Nr.: 111208J, sage matt  
 Art.Nr.: 111212J, grey matt  
 Art.Nr.: 11401J, black matt MIPS

je **79,95 €**

Dank des RLS Größenverstellsystems schmiegt sich dieser Mountainbike Helm mit seiner ergonomischen Passform optimal an jeden Kopf an und lässt sich leicht individuell anpassen. Er verfügt über Reflektoren und optional über ein Rücklicht für bessere Sichtbarkeit. Sein Visier ist abnehmbar. Die 13 Ventilationsöffnungen sorgen für eine sehr gute Belüftung und einen kühlen Kopf auch in herausfordernden Fahrsituationen.

Größen: UNI: 53-59 cm, L-XL: 57-61 cm

# NEU

Anzeige



## MADCAT UVP 139.95 €



purple  
black

Mips

gunmetal  
red

Mips

## WILDCAT UVP 99.95 €



black  
matt

Mips

sage  
matt

Mips

## FUNCAT UVP ab 59.95 €



safari berry  
glossy

blue  
matt

Größen  
S-M (49-56cm)

# CRATONI

### CRATONI

Kinderhelm

mit Rücklicht



#### CRATONI Maxster Pro

Art.Nr.: 111607G, wild-blue matt  
Art.Nr.: 111613G, wild-purple matt  
Art.Nr.: 111606G, blue-pink matt  
Art.Nr.: 111619I, sage matt

je **59,95 €**

Zukunftsweisender Kinderhelm, top modern mit deutlich erhöhter Abdeckzone für noch mehr Sicherheit. Dadurch wird er zum optimalen Begleiter für kleine Wirbelwinde. 14 Ventilationsöffnungen, ein abnehmbares Visier sowie ein integriertes Rücklicht und Reflektoren runden unseren Maxster Pro ab.

Größen: XS-S: 46-51 cm | S-M: 51-56 cm

### CRATONI

inkl. großem Rücklicht mit aufladbarem Akku



#### CRATONI C-Loom 2.0

Art.Nr.: 111410H, brown matt  
Art.Nr.: 111406H, blue matt  
Art.Nr.: 111413H, plum matt  
Art.Nr.: 111404H, silverfrost glossy

je **149,95 €**

Auch in weiteren Farben erhältlich.

Der C-LOOM ist seit einigen Jahren anerkannter Design-Star unter den urbanen Fahrradhelmen und aus der City nicht mehr wegzudenken. Er sieht nicht nur stylisch aus, sondern überzeugt auch durch ideale Passform und maximalen Tragekomfort. Er ist exzellent belüftet und garantiert dank Light-Fit-System (LFS) sicheren Halt, der sich komfortabel einstellen und individuell anpassen lässt.

Größen: S-M: 52-57 cm, M-L : 58-61 cm



## CRATONI



mit Rücklicht

### CRATONI C-Swift

Art.Nr.: 112201F, black glossy  
 Art.Nr.: 112203F, white glossy  
 Art.Nr.: 112202G, anthracite glossy  
 Art.Nr.: 112206I, blue metallic glossy

Auch in weiteren Farben erhältlich.

Cleane Optik und formvollendetes Design gepaart mit Komfort und Sicherheit. Mit unserem neuen C-Swift ist es uns gelungen, einen stylischen und gleichzeitig hochwertigen Fahrradhelm für den urbanen Lifestyle-Bereich zu realisieren, der sich modisch perfekt kombinieren lässt und im Bereich Funktionalität und Verlässlichkeit keine Wünsche offen lässt. Mit integriertem Rücklicht für beste Sichtbarkeit.

Größen: UNI: 53–59 cm

je **59,95 €**

Commuter Vision mit photochromic Visier

Visier für Brillenträger geeignet

inkl. großem Rücklicht



### CRATONI Commuter

Art.Nr.: 111712G, grey matt  
 Art.Nr.: 111703D, white matt  
 Art.Nr.: 111701D, black matt  
 Art.Nr.: 111706H, blue matt

Der Commuter ist der Helm-Profi für alle Pendler. Er brilliert mit einer extrem komfortablen Passform und maximalem Tragekomfort und zieht damit dem letzten Helmmuffel den argumentativen Zahn. Die futuristische Optik des Commuter sorgt für den Extra-Style auf dem Radweg oder auf der Straße und bietet bestmöglichen Kopfschutz.

Größen: S–M: 54–58 cm, M–L: 58–61 cm

je **189,95 €**



auch als Junior-Version



### CRATONI Pacer

Art.Nr.: 113014I, cashmere matt  
 Art.Nr.: 113002E, anthracite matt  
 Art.Nr.: 113022I, olivegreen matt  
 Art.Nr.: 113009H, purple metallic matt

Auch in weiteren Farben erhältlich.

Einer unserer CRATONI Bestseller, überzeugt mit seiner Passform, leichter Inmould Konstruktion und einem genialen Preis-Leistungs-Verhältnis.

Größen: S–M: 54–58 cm | L–XL: 58–62 cm

je **74,95 €**

inkl. Rücklicht

jetzt auch in XXL



### CRATONI Velo-X

Art.Nr.: 111510I, brown metallic matt  
 Art.Nr.: 111506H, blue matt  
 Art.Nr.: 111502G, black matt  
 Art.Nr.: 111503F, white matt

Auch in weiteren Farben erhältlich / XXL nur in black und anthracite.

Der VELO-X ist die Antwort auf die Fragen und Herausforderungen urbaner Mobilität unserer Tage. Er liegt voll im Zeitgeist und erfüllt alle modernen Ansprüche: zuverlässig, sicher, universell einsetzbar, easy und lässig – einfach moderner Lifestyle pur. Durch seine erweiterte Schutzzone im Bereich von Nacken und Schläfen und das integrierte Rücklicht ist er Ihr perfekter Alltagsbegleiter.

Größen: S – M: 52 – 57 cm, M – L: 56 – 60 cm, XXL: 60 – 65 cm

je **89,95 €**



# BEKLEIDUNG & ACCESSOIRES



Erleben Sie auf den nachfolgenden Seiten die aktuelle Kollektion von BULLS und APURA®! Lassen Sie sich von der außergewöhnlichen Kombination aus Funktionalität, Komfort und Stil begeistern. Nicht nur die Bekleidung, sondern auch die coolen BULLS Bikes. Nähere Infos auch auf [bulls.de](http://bulls.de) und [apura.eu](http://apura.eu).



[bulls.de](http://bulls.de)



[apura.eu](http://apura.eu)



# UNSER TOP TIPP



NEU

## HIGHLIGHTS:

- hervorragendes Preis-/Leistungsverhältnis
- kleines Packmaß
- auch in Kurz-Größe erhältlich



Scannen und mehr erfahren!

### APURA® Regen hose Pure

Regen hose Pure regular:  
Art.Nr.: 304-11129, black  
Art.Nr.: 304-11145, lime  
Größen: S-5XL

Auch in Kurz-Größen erhältlich:  
Regen hose Pure Short  
Art.Nr.: 304-11137, schwarz; Größen: S-5XL

**Die Regen hose Pure** – dein zuverlässiger Regenschutz. Die Regen hose Pure ist leicht, strapazierfähig und bietet optimalen Schutz vor Nässe. Hergestellt aus wasserdichtem und atmungsaktivem 2,5 Lagen-Material, hält sie dich trocken und komfortabel.

- hohe Wassersäule von 10.000 mm für maximalen Schutz bei starkem Regen.
- materialverstärkter Sitzbereich für zusätzliche Robustheit
- reflektierende Elemente für bessere Sichtbarkeit

Material: 100% Nylon (Ribstop 2,5 Lagen)

je

**44,99 €**



### BULLS E-Racing Team Shirt

Art.Nr.: 301-30353, khaki, kurzarm

**34,99 €**

Das Shirt bietet perfekte Bewegungsfreiheit und das feuchtigkeitsableitende, atmungsaktive Material sorgt für angenehmen Tragekomfort. Verlängerte, lässige Passform im Rumpfbereich, Rundhalsausschnitt, kräftige, lichtechte, sublimierte Grafiken.

Größen: XS–3XL | Material: 100% Polyester



### BULLS E-Racing Team Shirt

Art.Nr.: 301-30360, khaki, langarm

**39,99 €**

Das Langarmshirt bietet perfekte Bewegungsfreiheit und das feuchtigkeitsableitende, atmungsaktive Material sorgt für angenehmen Tragekomfort. Verlängerte, lässige Passform im Rumpfbereich, Rundhalsausschnitt, kräftige, lichtechte, sublimierte Grafiken.

Größen: S–XL | Material: 100% Polyester



### BULLS Herren Enduro Shorts

Art.Nr.: 302-30546, schwarz

**109,99 €**

Klassische, robuste Racing Shorts mit allen wichtigen Features, die optimalen Fahrspaß garantieren. Atmungsaktives, robustes 4-way-stretch Material, lässige ergonomische Schnittführung, 2 seitliche Reißverschluss-Taschen, verbesserte Atmungsaktivität durch Lasercut Vents im Schrittbereich, Bund größenverstellbar. Innenseite des Bunds mit Mesh für verbesserte Schweißabsorption und zusätzlichem antirutsch-Silikonprint.

Größen: S–3XL | Material: 92% Polyester, 8% Elasthan



### BULLS Herren Enduro Pant

Art.Nr.: 302-30553, schwarz

**124,99 €**

Ideal für lange Anstiege und anspruchsvolle Trails, robustes 4-Way-Stretch Material, lässige ergonomische Schnittführung, vorgeformter Race Fit-Kniebereich, 2 seitliche Reißverschluss-Taschen, verbesserte Atmungsaktivität durch Lasercut Vents im Schrittbereich, Bund leicht größenverstellbar. Innenseite des Bunds mit Mesh für verbesserte Schweißabsorption und zusätzlichem antirutsch-Silikonprint. Schmal zulaufende untere Beinabschnitte.

Größen: S–3XL

Material: 92% Polyester, 8% Elasthan





### BULLS Shirt Trail

Art.Nr.: 302-10214, grey/black

**34,99 €**

Das Shirt Trail ist ideal für ambitionierte Fahrer, die Wert auf sportliches Design und hohen Tragekomfort legen.

- Atmungsaktives Funktionsmaterial
- Reißverschluss tasche im Rückenbereich
- Stylish Grafik Prints und Designelemente

Größen: S–3XL | Material: 100% Polyester





### BULLS Freeride Jersey Longsleeve

Art.Nr.: 302-13918, black khaki

**49,99 €**

Lässiges Freeride Longsleeve Jersey.

- atmungsaktive Funktionsmaterialien versprechen ein sehr gutes Körperklimamangement
- kleine seitliche Reißverschluss-Tasche
- antirutsch Silikonprint an den Schultern

Größen: S-3XL | Material: 100 % Polyester, Mesh: 92% Polyester, 8% Elasthan



### Strapazierfähige Innenhand



### BULLS Handschuh Enduro Glove

Art.Nr.: 307-14320, khaki  
Art.Nr.: 307-14326, schwarz

je Paar **29,99 €**

Strapazierfähige Innenhand aus AX SUEDE Material für optimalen Grip am Lenker. EVA-Schaum Protektor-Einsatz auf der Handrückseite und den Fingern. Touchscreenfähiges Material an Daumen und Zeigefinger. Schweißabsorbierendes Material am Daumen. Klettverschluss für optimalen Halt und umlaufende Fingerspitzen.

Größen: XS-XXL | Material: 80% Polyester, 20% Polyurethan, Handrücken: 90% Polyester, 10% Elasthan



### BULLS Short Comox 3.0

Art.Nr.: 302-10107, schwarz

je **69,99 €**

Einfach nur lässig! BULLS Comox 3.0 Mountainbikeshorts ist genau die richtige Wahl für entspannte oder rasante Offroad-Trips! Das atmungsaktive, leichte 4-Way-Stretch-Funktionsmaterial bietet hohen Tragekomfort und cleveres Feuchtigkeitsmanagement.

- zwei Eingriffstaschen vorne sowie eine kleine seitliche Schlüsseltasche mit Reißverschluss
- reflektierende Elemente
- weitenverstellbar

Größen: S-XXL | Material: 88 % Polyester, 12 % Elasthan







### BULLS Shorts Brand

Art.Nr.: 302-10100, schwarz  
ab Größe 3XL

**79,99 €**  
84,95 €

Ergonomisch geschnittene und formbeständige Short mit rutschsicheren reflektierenden Beinabschlüssen.

- atmungsaktives, schnelltrocknendes Funktionsmaterial
- ergonomische Schnittführung, reflektierender Bundabschluss mit Silikon Gripp
- reflektierende Logos
- Flachnähte für Komfort und gute Passform
- ergonomisches, vorgeformtes italienisches Sitzpad mit offenzelligen High Density Foam

Größen: S–4XL | Material: 80 % Polyamid, 20 % Elasthan



### BULLS Bibshorts Brand

Art.Nr.: 302-10300, schwarz  
ab Größe 3XL

**89,99 €**  
94,99 €

Trägerhose in ergonomischer BodyFit Passform, die eine großartige Performance im schlichten Design bietet und zu jedem Outfit passt.

- atmungsaktives, schnelltrocknendes Funktionsmaterial
- ergonomische Schnittführung, flache, nahtlose Trägerkonstruktion mit zentraler Rückenöffnung
- Flachnähte für Komfort und gute Passform
- reflektierender Bundabschluss mit Silikongripp
- reflektierende Logos
- ergonomisches, vorgeformtes italienisches Sitzpad mit offenzelligen High Density Foam

Größen: S–4XL | Material: 80 % Polyamid, 20 % Elasthan



mit Snapverschluss

### BULLS Cap

Art.Nr.: 306-13029, schwarz

15,99 €

Die perfekte Kopfbedeckung für deine täglichen Abenteuer. Ein Must-Have für jeden Bulls Fan. Flexfit mit Snapverschluss.

Größen: unisize | Material: Baumwolle



### BULLS Mütze

Art.Nr.: 300-05070, dunkelblau

18,99 €

Weiches und komfortables Strickgewebe für perfekten Sitz, Casual Look im zeitlosen Design. Das Logo zeigt, wofür dein Herz, auch abseits der Strecken, schlägt.

Größen: unisize | Material: Bio-Baumwolle



### BULLS Performance Cap

Art.Nr.: 306-13041, schwarz

22,99 €

Maximaler Komfort – die Bulls Performance Cap. Die Bulls Performance Cap bietet dank Cool & Dry Funktion optimalen Tragekomfort. Das atmungsaktive Polyester-Mesh und das integrierte Flexfit-Schweißband sorgen für ein angenehm kühles Gefühl. Mit Luftlöchern für zusätzliche Belüftung und einem abnehmbaren Halogensticker auf dem Schirm ist diese Cap perfekt für sportliche Aktivitäten.

- 100% Cool & Dry Polyester Mesh für hohen Tragekomfort und Atmungsaktivität
- Integriertes Flexfit-Schweißband und Luftlöcher für optimale Belüftung
- Bulls Logo vorne und entfernbarer Flexfit Halogensticker

Größen: S/M und L/XL | Material: 100% Polyester



### BULLS 5 Panel Cap

Art.Nr.: 306-13043, grau

22,99 €

Einfach. Authentisch. Zeitlos. Unsere 5 Panel Cap aus 100% Baumwolle vereint minimalistisches Design mit robustem Material. Mit ihrem geraden Schirm, der tiefen Front und dem praktischen Klettverschluss sorgt sie für optimalen Tragekomfort. Diese Cap ist der perfekte Begleiter für jeden Tag – ohne viel Schnick Schnack, aber mit dem gewissen Etwas.

- 100% Baumwolle für ein angenehmes Tragegefühl
- Größenverstellbar durch Klettverschluss für eine perfekte Passform
- Hochwertige Details wie gesticktes Logo und Lüftungslöcher für zusätzliche Ventilation

Größen: unisize | Material: 100% Baumwolle





**BULLS Lifestyle T-Shirt**

Art.Nr.: 300-05030, khaki

Art.Nr.: 300-05046, dunkelblau (bis Größe 2XL)

je **23,99 €**

Dein heimlicher Favorit in deiner T-Shirt Kollektion. Hochwertige Bio-Baumwolle mit einem speziellen Finish sorgen für einen angenehmen Tragekomfort und Formbeständigkeit, auch nach vielen Waschgängen.

Größen: XS–3XL

Material: 100% Bio-Baumwolle

**BULLS Lifestyle T-Shirt**

Art.Nr.: 300-05072, grau/schwarz

**29,99 €**

Sportlich im Alltag. Ein heimlicher Favorit in jeder T-Shirt-Kollektion. Die hochwertige Bio-Baumwolle mit einem speziellen Finish sorgt für einen angenehmen Tragekomfort und bewahrt ihre Formbeständigkeit, auch nach vielen Waschgängen.

- Hochwertige Bio-Baumwolle: Nachhaltig produziert und besonders hautfreundlich
- Spezielles Finish: Verleiht dem Stoff eine glatte Oberfläche und schützt vor Verblässen.
- Langlebige Form: Beibehaltung der Passform auch nach wiederholtem Waschen.

Größen: XS–4XL | Melange: 50% Baumwolle (organic), 50% Polyester

**BULLS Hoodie**

Art.Nr.: 300-05062, dunkelblau

**84,99 €**

Markenbewusstsein im Job und im Alltag. Lässiger Kapuzenpulli mit großer Kängurutasche vorne, dezentes Ton in Ton Logo auf der Brust, Kapuze mit Kordelzug, kuschelig weich durch gebrushtes Innenmaterial. Perfekt gekleidet, ob vor, während oder nach deinem Ride.

Größen: XS–4XL | Material: 70% Baumwolle, 30% Polyester

**BULLS ZIP Hoodie**

Art.Nr.: 300-05079, schwarz

**89,99 €**

Der Bulls Zip Hoodie bietet uneingeschränkte Bewegungsfreiheit dank Powerstretch-Material und punktet mit atmungsaktivem DryClim aus Portugal sowie einer weichen Innenseite für hohen Tragekomfort. Kapuze, Reißverschluss und elastischer Bund sorgen für Schutz, während Reißverschlusstaschen praktischen Stauraum bieten. Bulls-Logoprints an Ärmel und Brust runden das Design ab.

- Atmungsaktives DryClim Powerstretch-Material, hergestellt in Portugal
- Gebrushte Innenseite für zusätzlichen Tragekomfort
- Elastischer Bund und Reißverschlusstaschen für praktische Aufbewahrung

Größen: XS–4XL | Material: 78% Polyester, 22% Elasthan



### BULLS Windbreaker Edmonton

Art.Nr.: 302-14009, khaki

59,99 €

Dieser handlich leichte Windbreaker ist die ideale Wahl für Touren bei kühleren Temperaturen. Ein wasserabweisendes Finish hält dich auch bei einem plötzlichen Schauer trocken. Der 360° reflektierende Print sorgt für hohe Sichtbarkeit im Straßenverkehr.

- atmungsaktives Funktionsmaterial, wasserabweisend
- kleines Packmaß
- 2 Reißverschluss-Taschen
- elastische Bündchen an Ärmel und Bund
- rundum reflektierender Print für beste Sichtbarkeit aus allen Blickwinkeln

Größen: XS–4XL | Material: 100% Polyester



### BULLS Herren Calidum Jacke

Art.Nr.: 302-31660, blau

Art.Nr.: 302-31668, khaki

je 139,99 €

Leichte Winterjacke mit Multifunktionscharakter bietet besten Kälteschutz durch das wind- und wasserabweisende Funktionsmaterial und der nachhaltig recycelten Kunstfaserwattierung. Das gebrushte Powerstretchmaterial unter den Armen und an den Seiten und die Stretchbündchen sorgen für optimalen Tragekomfort. Die angesetzte Kapuze mit einem hoch gefassten Kragen schützt vor Wind und Regen. Verstaumöglichkeiten bieten die 2 seitlichen Front Reißverschluss-Taschen und die zentrale Reißverschluss Rückentasche. Reflektierende Elemente erhöhen die Sichtbarkeit.

Größen: S–4XL | Material: Hauptmaterial: 100% Polyamid, Einsätze seitlich: 85% Polyester, 15% Elasthan, Ärmelbündchen: Elasthan: 84% Polyamid, 16% Elasthan, Isolierung: 100% Polyester







### BULLS Softshell Hose Apex

Art.Nr.: 302-30450, schwarz

**89,99 €**

Robuste Multifunktionshose Softshell.

- atmungsaktives Softshellmaterial
- Oberschenkel leicht gepaddet für optimalen Wärmeaustausch
- partielle Materialverstärkung im Schritt und Beinsaum
- Belüftungs-Reißverschluss in seitlichem Oberschenkelbereich bietet optimale Ventilation
- Beinsaum weitenregulierbar mit Reißverschluss
- reflektierende Elemente
- weitentstellbarer Bund mit Front Reißverschluss
- 2 seitliche Eingriffstaschen

Größen: S–4XL | Material: 94% Polyester, 6% Elasthan / Isolation: 100% Polyester



### BULLS Winterhandschuh Calidum

Art.Nr.: 307-15011, schwarz

**34,99 €**

Vielseitiger Winterhandschuh für Pendler und Tourenfahrer. Winddichte, wasserdichte und atmungsaktive Hipora® Membran, schnell trocknendes Thinsulate® Innenmaterial. Die Innenhand mit partieller Polsterung dämpft und absorbiert Vibrationen. Touchscreen-Zeigefinger und -Daumen zur Bedienung von Smartphones. Reflektierende Elemente sorgen für eine erhöhte Sichtbarkeit.

Größen: S–XXL | Material: 50% Polyurethan, 10% Nylon, 15% Elasthan, 25% Polyester

**APURA.**



recycled



### APURA® Explore Mono Jersey

Art.Nr.: 200-30553, petrol

**59,99 €**

Erlebe das ultimative Fahrgefühl mit unseren Limited Edition Jersey aus recycelten, hochwertigen Materialien, handgefertigt in Europa. Egal, ob du auf rauen Gravel-Pisten, auf anspruchsvollen Trails unterwegs bist, oder auf der Straße in die Pedale trittst, unser Explore Mono Jersey ist ein Musthave. Mit seinem klassischen Design und ergonomischer Passform wirst du dich wie ein Profi fühlen.

- hochwertiges Funktionsmaterial
- Frontreißverschluss in mittlerer Länge
- Bund mit Silikongripper
- 3-geteilte Rückentasche mit integrierter Phone-Pocket

Größen: S–4XL | 100% Polyester (recycled)

**APURA.**



### APURA® Shorts Barlow

Art.Nr.: 200-30538, blau  
Art.Nr.: 200-30531, khaki

je **49,99 €**

Egal, ob du mit deinem Gravelbike neue Wege erkundest, auf dem Trail deine Grenzen austestest oder dich auf lange Touren begibst. Mit der Shorts Barlow, findest du einen Allrounder unter den Bikeshorts, passend für jede Begebenheit. Hergestellt aus hochwertigem, italienischem Material und produziert in Portugal, entspricht sie höchsten Qualitätsstandards.

- hochwertiges italienisches Funktionsmaterial
- Ergonomische Schnittführung
- hochwertiges, bi-elastisches italienisches Sitzpolster Skid sorgt für maximalen Komfort durch Druck- und Vibrationsabsorption
- Beinabschluss mit antirutsch-Gummierung

Größen: S–4XL | Material: 80% Polyamid, 20% Elasthan

**APURA.**



### APURA® Explore Bib Shorts

Art.Nr.: 200-30545, schwarz

**99,99 €**

Entdecke die ultimative Bibshorts für deine Gravelbike- und Trail-Abenteuer! Hergestellt aus hochwertigen, italienischen Materialien, produziert in Portugal, steht sie für höchste Qualität und nachhaltige Produktion. In den praktischen seitlichen Meshpockets lassen sich bequem Kleinigkeiten verstauen. Das neue entwickelte X-Treme Gel Sitzpolster macht längere Touren auf dem Sattel komfortabler. Es bietet maximalen Stoßschutz durch partielle Gelkissen und exzellente Atmungsaktivität dank optimaler Perforierung und Ventilationskanäle.

- hochwertiges italienisches Funktionsmaterial
- X-Treme-Gel Sitzpolster
- 2 seitliche Netztaschen
- Silikongripper an den Beinen
- Träger aus leichtem Mesh für optimale Atmungsaktivität und Feuchtigkeitstransport

Größen: S–4XL | Material: 78% Polyamid, 22% Elasthan





### APURA® Trikot Pure

Art.Nr.: 302-32099, schwarz  
 Art.Nr.: 302-32178, grau,  
 Art.Nr.: 302-32131, khaki  
 Art.Nr.: 302-32123, blau,  
 Art.Nr.: 302-32115, rot  
 Art.Nr.: 302-32107, neongelb  
 Art.Nr.: 302-32186, jeansblau

je **39,99 €**  
 ab Größe 3XL 44,99 €

Schlicht und funktionell zeichnet sich dieses Trikot aus. Die atmungsaktive und schnell trocknende Funktionsfaser sorgt für ein perfektes Klima Management. Zusätzliche Mesheinsätze unter den Armen sorgen für eine noch bessere Belüftung. In der dreigeteilten Rückentasche bietet dir das Trikot genügend Stauraum für alles Wichtige auf deiner Fahrt. Der Schnitt ist locker und sorgt für eine gute Passform.

- Mesheinsätze unter den Armen
- atmungsaktive und schnell trocknende Funktionsfaser
- kurzer Reißverschluss vorne mit Zippergarage
- dreigeteilte Rückentasche
- reflektierende Elemente

Größen: S–5XL | Material: 100% Polyester



### APURA® Shorts Pure

Art.Nr.: 302-30296, schwarz

**29,99 €**

ab Größe 3XL 34,95€

Allround-Shorts mit optimalen Funktionseigenschaften.

- atmungsaktives und elastisches Funktionsmaterial
- Beinabschluss mit Antirutsch-Gummierung
- funktionelles bi-elastisches Sitzpolster
- reflektierende Logoelemente

Größen: S–3XL | Material: 88 % Polyamid, 12 % Elasthan



### APURA® MTB Shorts Pure

Art.Nr.: 302-30637, khaki  
 Art.Nr.: 302-30654, blau (nur bis Größe 4XL)  
 Art.Nr.: 302-30646, grau (nur bis Größe 4XL)

je **49,99 €**  
 ab Größe 3XL 54,99 €

Diese leichte und funktionelle MTB Short bietet uneingeschränkte Bewegungsfreiheit auf dem Trail. Sie ist bequem und besitzt einige Features. Gelaserte Belüftungsöffnungen an den Oberschenkeln sorgen für eine zusätzliche Ventilation. Der weitenregulierbare Bund lässt sich mit einem Klettverschluss feststellen. Zwei praktische Front-Reißverschlussaschen einschließlich einer integrierten Phone-Tasche, bieten ausreichend Stauraum für das Wesentliche.

- 4-Way Stretch Material
- Belüftungsöffnungen
- weitenregulierbarer Bund
- zwei Fronttaschen und Gesäßtasche mit Reißverschluss
- reflektierende Elemente

Größen: S–5XL | Material: 88% Polyester, 12% Elasthan



**APURA® Trikot Lennox**

Art.Nr.: 303-30561, khaki / mint  
Art.Nr.: 303-30554, rot

je **39,99 €**

Sportives Radtrikot in modischem Farbverlauf Design. Das leichte Trikot ist klassisch ausgestattet und verspricht beste Trainingsperformance.

- atmungsaktives Funktionsmaterial
- Mesheinsatz unter den Armen
- körpernaher Schnitt
- schneller Feuchtigkeitstransport
- dreigeteilte Rückentasche
- reflektierende Elemente
- langer Reißverschluss
- antirutsch Silikon Bund

Größen: S-4XL | Material: 100 % Polyester



**APURA® Shorts Generic**

Art.Nr.: 302-30370, blau je **59,99 €**

Art.Nr.: 302-30352, schwarz (nur in Größe M-4XL)

Art.Nr.: 302-30407, rot

2in1 Shorts für Touren und Freizeitradler.

- leichtes, atmungsaktives Funktionsmaterial
- größenverstellbarer Bund
- 2 seitliche Reißverschluss-Taschen
- dekorative Nähte am Bund
- Innenbund farblich abgesetzt
- reflektierendes Logo
- Innenhose atmungsaktiv mit bi-elastischem Sitzpolster



Größen: S-4XL | Material: Shorts: 86 % Polyester, 14 % Elasthan / Innenshorts: 90 % Polyester, 10 % Elasthan



**APURA® Shorts Lennox**

Art.Nr.: 302-30607, schwarz **69,99 €**

Ergonomisch geschnittene Shorts aus hochwertigem, widerstandsfähigem Material mit Coldblack Technologie kombiniert herausragende Passform, Styling und Performance.

- Flachnähte für Komfort und wenig Reibung
- reflektierender Abschluss mit Silicongrip
- Das ergonomisch vorgeformte italienische Sitzpad aus unterschiedlichen Schaumstoffdichten, sorgt für optimale Dämpfung und exzellenten Feuchtigkeitstransport.
- Coldblack: vermindert das Aufheizen von Textilien und schützt vor UV-Strahlung

Größen: S-4XL | Material: 78 % Nylon, 22 % Elasthan



**APURA® Bib Shorts Lennox**

Art.Nr.: 302-30707, schwarz **79,99 €**

Ergonomisch geschnittene Trägershorts aus hochwertigem, widerstandsfähigem Material, mit Coldblack Technologie kombiniert herausragende Passform, Styling und Performance.

- Hohe Elastizität und Formbeständigkeit sorgen für eine optimale Unterstützung der Muskulatur.
- Das ergonomisch vorgeformte italienische Sitzpad aus unterschiedlichen Schaumstoffdichten, sorgt für optimale Dämpfung und exzellenten Feuchtigkeitstransport.
- Die geprägte, sehr weiche Mikrofaseroberseite des Pads ist mit antibakteriellem Finish versehen.
- Coldblack: vermindert das Aufheizen von Textilien und schützt vor UV-Strahlung

Größen: S-4XL | Material: 78 % Nylon, 22 % Elasthan





### APURA® Shorts Basic 2.0

Art.Nr.: 302-30134, schwarz

**49,99 €**

Zuverlässige BikesHORTS mit hochwertiger Verarbeitung.

- atmungsaktives Funktionsmaterial
- ergonomische Schnittführung
- Beinabschluss mit antirutsch-Gummierung
- druckfreie Flachnahtverarbeitung
- reflektierende Logos
- funktionelles bi-elastisches Sitzpolster

Größen: S–4XL | Material: 80 % Polyamid, 20 % Elasthan





### APURA® Bib Shorts Basic 2.0

Art.Nr.: 302-30116, schwarz

**54,99 €**

Sportliche TrägersHORTS für Touren und Feierabendrunden.

- atmungsaktives Funktionsmaterial
- Träger aus Mesh
- Beinabschluss mit Antirutsch-Gummierung
- druckfreie Flachnahtverarbeitung
- reflektierende Logos
- funktionelles bi-elastisches Sitzpolster

Größen: S–4XL

Material: 80 % Polyamid, 20 % Elasthan



### APURA® Shorts Trust 2.0

Art.Nr.: 302-30600, schwarz

**64,99 €**

Sportlich, robust und komfortabel: Hochwertige Radhose in ergonomischer Passform.

- hochwertiges, atmungsaktives Material
- druckfreie Flachnahtverarbeitung
- bequeme, flache Bauchpasse
- hochwertiges, bi-elastisches Langstrecken-Sitzpolster
- dezente reflektierende Logo Prints

Größen: S–4XL | Material: 80 % Polyamid, 20 % Elasthan

**APURA.**



**APURA® T-Shirt Explore**

Art.Nr.: 302-30844, schwarz je **34,99 €**  
Art.Nr.: 302-32215, khaki (nur in Größe S-2XL)

Locker, lässig und leicht – das ist das hochwertige, schlichte MTB T-Shirt Explore. Es ist multifunktionell einsetzbar und bietet optimale Bewegungsfreiheit.

Größen: S–4XL | Material: 100% Polyester

**APURA.**



**APURA® Jersey Explore**

Art.Nr.: 302-32201, khaki

**44,99 €**

Das Explore Trikot ist aus hochwertigem Material-Mix gefertigt, das mit Robustheit und Atmungsaktivität punktet.

Größen: S–4XL | Material: 100% Polyester

**APURA.**



**APURA® Dri-Release® Shirt**

Art.Nr.: 301-31500, schwarz

**49,99 €**

Schnell trocknendes Shirt für Sport und Alltag, was sich zu jedem Outfit kombinieren lässt.

Größen: S–3XL | Material: 95% DRI-RELEASE® (81% Polyester, 14% Baumwolle, 5% Elasthan)

**APURA.**



**APURA® Shorts Explore**

Art.Nr.: 302-30525, schwarz

je **79,99 €**

Art.Nr.: 302-30532, blau

Art.Nr.: 302-30539, khaki

Die widerstandsfähige Trails Shorts Explore voller Funktion und maximaler Performance auch abseits der Trails.

Größen: S–4XL | Material: 100% Polyester



 APURA.



### APURA® Herren Baselayer Shorts 2.0

Art.Nr.: 305-10018, schwarz

29,99 €

Luftige Rad-Boxershorts.

- schnelltrocknendes, atmungsaktives Funktionsmaterial
- bi-elastisch geformtes, dünnes, straffes Sitzpad, dass „kein Windgefühl“ erzeugt. Geeignet für ambitionierte Freizeitradler und mittlere Intensität
- partielle Mesheinsätze sorgen für zusätzliche Ventilation

Größen: S–3XL | Material: 90% Polyester, 10% Elasthan



 APURA.



### APURA® Herren Baselayer Short Pro Comfort

Art.Nr.: 305-10225, camouflage / green

Art.Nr.: 305-10233, stripes / red / blue

Art.Nr.: 305-10249, velo / blue / lime

je 39,99 €

Funktionelle Bike Undershirt mit einem speziell für Unterwäsche konzipierten Sitzeinsatz für mehr Komfort beim Radfahren.

- atmungsaktives, leichtes Funktionsmaterial
- schneller Feuchtigkeitsabtransport
- druckfreie Flachnahtverarbeitung
- Baselayer Pad Pro Comfort: Bi-elastisch, ergonomisch geformt, wenig auftragend, antibakteriell ausgerüstet

Größen: S–3XL | Material: 75% Polyester, 25% Elasthan



**APURA.**



**APURA® Softshell Hose Inverno**

Art.Nr.: 302-13223, schwarz/neongelb

**104,99 €**

ab Größe 3XL 109,95 €

Leistungsstarke, auffällige Softshell Trägerhose für die kalten Tage. Atmungsaktives, wind- und wasserdichtes Softshellmaterial mit gebürsteter Innenseite für hohen Tragekomfort.

- hochelastisches, atmungsaktives Material an hinterer Wade und Kniebeuge
- hochwertiges antibakterielles Innenpolster bietet exzellente Vibrationsdämpfung
- Das ergonomisch vorgeformte italienische Sitzpad ist aus unterschiedlichen Schaumstoffdichten und sorgt für optimale Dämpfung und exzellenten Feuchtigkeitstransport.
- Träger aus Meshmaterial für optimale Ventilation
- großflächige, neongelbe Akzente und reflektierende Elemente für hohe Sichtbarkeit

Größen: S–5XL | Hauptmaterial: 82 % Polyester, 11 % Elasthan, 7 % Polyurethan Einsätze: 80 % Polyurethan, 20 % Elasthan

**APURA.**



**APURA® Softshelljacke Inverno 2.0**

Art.Nr.: 302-13238, neongelb/schwarz

**115,99 €**

Leistungsstarke, auffällige Softshelljacke für die kühleren Tage.

- atmungsaktives, wind- und wasserdichtes Softshellmaterial
- hochelastisches, atmungsaktives Material am Ärmel und unter den Armen
- elastische Abschlüsse an Ärmel und Bund
- eine Front- und eine zentrale Rückentasche
- großflächige neongelbe Akzente und reflektierende Elemente sorgen für hohe Sichtbarkeit
- Wassersäule 8.000 mm
- Atmungsaktivität 8.000 g/m / 24h

Größen: S–5XL | Material: 82 % Polyester, 11 % Elasthan, 7% Polyurethan





### APURA® Jacke Naos

Art.Nr.: 302-20000, neongelb/schwarz

94,99 €

Der ideale Begleiter für die etwas kühleren Tage.

- leichtes, atmungsaktives, winddichtes Softshellmaterial
- 3-geteilte Rückentasche mit einer zusätzlich kleinen, wasserdichten Reißverschluss-Tasche
- elastische Abschlüsse an Ärmel und Bund
- großflächige, neongelbe Akzente und reflektierende Elemente sorgen für hohe Sichtbarkeit
- Wassersäule 8.000 mm
- Atmungsaktivität 8.000 g/m / 24 h

Größen: S-4XL | Windblockmaterial: 82 % Polyester, 11 % Elasthan, 7 % Polyurethan Einsätze: 92 % Polyester, 8 % Elasthan



### APURA® Winter Softshell Pants Felton

Art.Nr.: 302-13407, schwarz

89,99 €

Robuste Softshellhose.

- atmungsaktives Softshellmaterial
- partielle Materialverstärkung im Schritt und Beinsaum
- Beinsaum weitenregulierbar mit Reißverschluss
- reflektierende Elemente
- weitenverstellbarer Bund mit Front-Reißverschluss
- 2 seitliche Eingriffstaschen

Größen: S-XXL

Material: Oberstoff: 94 % Polyester, 6 % Elasthan



**APURA® Winter Bibtight Brest**

Art.Nr.: 302-13423, schwarz

**89,99 €**

Lange Thermo-Trägerhose mit reflektierenden Elementen für erhöhte Sichtbarkeit in der dunklen Jahreszeit.

- atmungsaktives, wärmendes Funktionsmaterial
- schneller Feuchtigkeitsabtransport
- hohe Bewegungselastizität
- druckfreie Flachnahtverarbeitung
- hochwertiges Sitzpolster
- Beinabschluss mit Reißverschluss und antirutsch-Silikon Print versehen
- Träger aus Mesh

Größen: S–5XL | Material: 87% Nylon, 13% Elasthan



**APURA® Langarm Jersey Outono**

Art.Nr.: 305-10095, schwarz

Art.Nr.: 302-13925, khaki

je **59,99 €**

Das Outono Langarmtrikot ist der ideale Begleiter für die etwas kühleren Tage. Es ist aus einem gebürsteten Fleece Material zum Schutz vor Kälte und Wind. Die vielen reflektierenden Elemente sorgen für eine hohe Sichtbarkeit. Viel Platz für Gepäck bietet die 3-geteilte Rückentasche.

- atmungsaktives und feuchtigkeitstransportierendes Funktionsmaterial
- durchgehender Reißverschluss
- reflektierende Elemente

Größen: S–4XL | Material: 80% Nylon, 20% Elasthan



**APURA® Wintertight Brest**

Art.Nr.: 302-13415, schwarz

**84,99 €**

Lange Thermo-Radhose mit reflektierenden Elementen für erhöhte Sichtbarkeit in der dunklen Jahreszeit.

- atmungsaktives, wärmendes Funktionsmaterial
- schneller Feuchtigkeitsabtransport
- hohe Bewegungselastizität
- druckfreie Flachnahtverarbeitung
- hochwertiges Sitzpolster
- Reflektierende grafische Prints
- Beinabschluss mit Reißverschluss und antirutsch-Silikon Print versehen
- Komfortbund

Größen: S–5XL | Material: 87% Nylon, 13% Elasthan



**APURA.**

**APURA® Herren  
Trophosphere  
Jacke**

Art.Nr.: 302-31653, khaki

**89,99 €**

Die sportlich geschnittene Windjacke mit isolierendem, atmungsaktivem, leichten Fleece-Futter, macht diese Jacke ideal für Fahrten bei starkem Wind und sinkenden Temperaturen.

- atmungsaktives Material
- winddicht
- partiell eingesetztes Doubleface Mesh für eine noch bessere Atmungsaktivität
- Stretchbündchen
- weiteinstellbarer Bund, zwei Rücktaschen mit integrierter Innentasche für das Handy
- reflektierende Elemente

Größen: S–4XL | Material: Hauptmaterial: 100% Polyester, Einsätze: 94% Polyester, 6% Elasthan, Futter: 100% Polyester

**APURA.**

**APURA®  
Softshell Pants Tropho**

Art.Nr.: 302-13440, schwarz

**99,99 €**

Die vielseitig einsetzbare Tropho Pants ist eine leger geschnittene Softshellhose, die sich im Winter für einen breiten Sportbereich eignet.

- Frontbereich aus atmungsaktivem Softshellmaterial, der rückwärtige Bereich aus wärmen dem Powerstretchmaterial, der untere Beinbereich aus winddichtem, wasserabweisendem, leichten Polyesterematerial
- Innenfutter aus Mesh für noch bessere Atmungsaktivität
- 2 seitliche RV Taschen
- elastischer Taillenbund, weitenverstellbar
- vorgeformter und mit Ventilationsklappen versehener Kniebereich
- RV am unteren Bein für leichtes An- und Ausziehen
- reflektierende Elemente für bessere Sichtbarkeit

Größen: S–4XL | Material: Softshell: 100% Polyester, Powerstretch: 55% Polyester, 38% Polyamid, 7% Elasthan







**APURA.**

recycled



**APURA® Shirt Idia 4.0**

Art.Nr.: 302-30755, blau (nur in Größe XS–XL)  
 Art.Nr.: 302-30763, mauve

je **29,99 €**

Unser Idia Shirt ist ein klassisches Shirt, das wir der Umwelt zuliebe neu aufgelegt haben. Es besteht nun aus 100 % recyceltem Polyester und bietet weiterhin hervorragende Bewegungsfreiheit, um dir bei deinen Abenteuern auf dem Bike ein angenehmes Tragegefühl zu geben.

- atmungsaktives Funktionsmaterial 100% recycled Polyester
- reflektierende Elemente
- Rückentasche mit RV
- Motivprint auf der Brust
- Ziernähte

Größen: XS–4XL | Material: 100% recycled Polyester

**APURA.**



**APURA® Shirt Idia**

Art.Nr.: 301-31516, pink

je **29,99 €**

Modisches Damenshirt in bequemer Passform.

- atmungsaktives Funktionsmaterial
- Motivprint im Frontbereich
- seitliche Rückentasche mit RV
- reflektierende Elemente

Größen: XS–4XL | Material: 100% Polyester

**APURA.**



**APURA® Shorts Basic 3.0**

Art.Nr.: 301-30201, schwarz

**44,99 €**

Komfortable Allround-Radhose für sportliche Fahrten und Touren.

- elastisches, atmungsaktives Funktionsmaterial
- ergonomische Schnittführung
- Saum mit Silikon versehen
- elastischer Tailenbund mit bequemer Bauchpasse
- Flachnahtverarbeitung
- reflektierende Logoprints auf Vorder- und Rückteil
- funktionelles bi-elastisches Sitzpolster

Größen: S–3XL | Material: 90% Polyamid, 10% Elasthan







### APURA® Trikot Pura

Art.Nr.: 301-31347, pink  
 Art.Nr.: 301-31339, neongelb  
 Art.Nr.: 301-31355, blau  
 Art.Nr.: 301-31363, khaki  
 Art.Nr.: 301-31331, schwarz  
 Art.Nr.: 301-31379, hibiscus  
 Art.Nr.: 301-31371, mint

je **39,99 €**  
 ab Gr. 3XL 44,95 €

Modernes und funktionelles Trikot. Die atmungsaktive und schnell trocknende Funktionsfaser sorgt für ein perfektes Klima-Management. Zusätzliche Mesheinsätze unter den Armen sorgen für eine noch bessere Belüftung. In der dreigeteilten Rückentasche bietet das Trikot genügend Stauraum für alles Wichtige auf der Fahrt.

- Mesheinsätze unter den Armen
- atmungsaktive und schnell trocknende Funktionsfaser
- kurzer Reißverschluss vorne
- dreigeteilte Rückentasche
- reflektierende Elemente

Größen: S–5XL | Material: 100% Polyester





### APURA® Shorts Pura 2.0

Art.Nr.: 301-30310, schwarz

**34,99 €**

Allround - Shorts mit optimalen Funktionseigenschaften.

- atmungsaktives, elastisches Funktionsmaterial
- ergonomische Schnittführung
- breiter Taillenbund
- Beinabschluss mit Antirutsch-Gummierung
- funktionelles bi-elastisches Sitzpolster
- reflektierende Logoelemente

Größen: XS–4XL | Material: 80% Nylon, 20% Elasthan



### APURA® Fem Shorts

Art.Nr.: 200-30582, berry

49,99 €

Die perfekte Wahl, denn diese Shorts verbindet klassisches Design mit moderner Funktionalität. Hergestellt aus hochwertigen Materialien und gefertigt in Europa, ist diese Shorts nicht nur langlebig, sondern auch nachhaltig. Mit ihrem ergonomischen Schnitt und dem atmungsaktiven Funktionsmaterial, bietet sie optimalen Komfort und eine perfekte Passform für alle Female riders.

- made in Europe
- hochwertiges italienisches Funktionsmaterial
- breiter Komfortbund am Bauch
- ergonomische Schnittführung
- hochwertiges, bi-elastisches italienisches Sitzpolster Skid sorgt für maximalen Komfort durch Druck- und Vibrationsabsorption
- Silikongripper an den Beinen
- reflektierendes Logo

Größen: XS-4XL | Material: 80% Polyamid, 20% Elasthan



### APURA® 3/4 Knicker Aurore

Art.Nr.: 301-30180, schwarz

49,99 €

Die ideale Radcapri für jede Gelegenheit. Ob auf dem Rennrad, E-Bike oder Mountainbike, super bequem und die Passform stimmt.

- elastisches, atmungsaktives Funktionsmaterial
- ergonomisch geschnitten
- Mesheinsätze im rückwärtigen Kniebereich
- reflektierende Logoprints
- Kontrastflachnähte
- funktioneller, bi-elastischer Apura® Damen Basic Sitzeinsatz

Größen: S-4XL | Material: 90% Polyamid, 10% Elasthan



### APURA® 3/4 Tights Fem

Art.Nr.: 200-30574, berry

59,99 €

Hochwertige, sportliche Radhose mit ergonomischer Bewegungsfreiheit. Unsere 3/4 Tights Fem ist aus erstklassigen Material gefertigt und bietet ein ausgezeichnetes Tragegefühl.

- hochwertiges italienisches Funktionsmaterial
- breiter Komfortbund am Bauch
- Ergonomische Schnittführung
- hochwertiges, bi-elastisches italienisches Sitzpolster Skid sorgt für maximalen Komfort durch Druck- und Vibrationsabsorption
- Silikongripper an den Beinen
- reflektierendes Logo

Größen: S-XL | Material: 80% Polyamid



### APURA® Idia 3/4 Tights Stripe Damen

Art.Nr.: 301-30616, schwarz/reflex

59,99 €

3/4 Tights überzeugt durch maximale Bequemlichkeit.

- weiches, atmungsaktives Funktionsmaterial
- die Schnittführung reicht über das Knie
- Bundabschluss mit kleinem Schlitz für noch mehr Beinfreiheit
- Breiter Taillenbund für ausgezeichneten Tragekomfort
- rascher Print auf seitlichem Oberschenkel
- reflektierende Elemente
- Baselayer Pad Pro comfort: Bi-elastisch, ergonomisch geformt, leicht, wenig auftragend, antibakteriell ausgerüstet

Größen: S-5XL | Material: 80% Polyamid, 20% Elasthan





### APURA® Classic Jersey

Art.Nr.: 302-30788, blau (nur in Größe XS-3XL)

Art.Nr.: 302-30836, mauve

Art.Nr.: 302-30780, waldgrün

je **49,99 €**

Das Classic Jersey ist perfekt für Frauen, die Wert auf hohen Tragekomfort und die Umwelt legen. Das Material ist zu 100% aus recyceltem Polyester gefertigt. Es ist weich, gepeacht und schenkt hohen Tragekomfort durch optimalen Feuchtigkeitstransport.

- 100% recyceltes, atmungsaktives Funktionsmaterial mit beidseitig gepeachter Oberfläche
- legere Passform
- kurzer Front-RV
- Rückwärtige RV-Tasche
- reflektierende Elemente

Größen: XS-4XL | Material: 100% recycled Polyester



### APURA® Trikot Velo Love-LE

Art.Nr.: 301-30346, dunkelblau

**39,99 €**

Ein vielseitiges Trikot für den täglichen Ride.

- ergonomische Schnittführung
- atmungsaktives, schnell trocknendes Material
- partielle Mesheinsätze
- durchgehender Reißverschluss
- 3-geteilte Rückentasche
- reflektierendes Logo
- Siliconabschluss am Bund und Ärmel

Größen: XS-3XL | Material: 100% Polyester



### APURA® Classic Shorts

Art.Nr.: 302-30722, schwarz

Art.Nr.: 302-30714, mauve

Art.Nr.: 302-30730, waldgrün (nur in Größe S-4XL)

je **49,99 €**

Die locker geschnittene, klassische Bikeshorts überzeugt durch ein breites Einsatzspektrum. Ob entspannt auf einer Tour, sportiv auf dem Trail oder zu Fuß zum Wandern. Diese Shorts ist multifunktional einsetzbar.

- recyceltes, atmungsaktives 4-way-stretch Funktionsmaterial
- zwei seitliche Reißverschlussstaschen
- verstellbarer Bund
- reflektierende Elemente

Größen: XS-4XL | Material: 85% recycled Polyester, 15% Elasthan



### APURA® 3/4 Tights Cosy

Art.Nr.: 301-30600, schwarz

**49,99 €**

Komfortable Allround-Radhose in Dreiviertel-Länge.

- elastisches, super weiches und atmungsaktives Funktionsmaterial
- Innenseite leicht angeraut für ein noch angenehmeres Tragegefühl
- farbiger Materialeinsatz auf linker Wade eingefasst mit reflektierender Flachnaht
- elastischer Taillebund mit bequemer Bauchpassage
- reflektierende Elemente
- Das ergonomisch vorgeformte italienische Sitzpad aus unterschiedlichen Schaumstoffdichten, sorgt für optimale Dämpfung und exzellenten Feuchtigkeitstransport

Größen: S-5XL | Material: 80% Polyamide, 20% Elasthan



**APURA.**



### APURA® Langarm Jersey Outono

Art.Nr.: 305-10103, schwarz (nur in Größe XS–3XL)

Art.Nr.: 302-32170, berry

je **59,99 €**

Das frauenspezifische Outono Langarmtrikot ist der ideale Begleiter für die etwas kühleren Tage. Es ist aus einem gebürsteten Fleece Material zum Schutz vor Kälte und Wind. Die vielen reflektierenden Elemente sorgen für eine hohe Sichtbarkeit. Viel Platz für Gepäck bietet die drei geteilte Rückentasche.

- atmungsaktives und feuchtigkeitstransportierendes Funktionsmaterial
- durchgehender Reißverschluss
- reflektierende Elemente

Größen: XS–4XL | Material: 87 % Nylon, 13 % Elasthan

**APURA.**



### APURA® Wintertight Brest

Art.Nr.: 302-13432, schwarz

**84,99 €**

Lange Thermo-Radhose mit reflektierenden Elementen für erhöhte Sichtbarkeit in der dunklen Jahreszeit.

- atmungsaktives, wärmendes Funktionsmaterial
- schneller Feuchtigkeitsabtransport
- hohe Bewegungselastizität
- druckfreie Flachnahtverarbeitung
- hochwertiges Sitzpolster
- Reflektierende grafische Prints
- Beinabschluss mit RV und antirutsch-Silikon Print
- Komfortbund

Größen: XS–3XL | Material: 87 % Nylon, 13 % Elasthan





### APURA® Damen Lightweightjackete Hotoke

Art.Nr.: 301-32254, hibiskus

Art.Nr.: 301-32270, blau

je **139,99 €**

Diese super leichte Winterjacke mit Multifunktionscharakter bringt Sie leicht durch jeden Winter.

- atmungsaktives Funktionsmaterial
- winddicht, mit wasserabweisendem Finish (PFC-Free)
- gebürstetes, atmungsaktives Powerstretch Material unter den Armen
- Stretchbündchen
- angesetzte Kapuze, verstellbarer Bund
- Rückentasche mit kleiner integrierter Tasche für das Mobilphone
- 2 RV Taschen in der Seitennaht
- Steppnaht auf den Ärmeln und der Brust
- reflektierende Elemente

Größen: XS–4XL | Material: Hauptmaterialien: 100 % Polyamid, Einsätze seitlich: 85 % Polyester, 15 % Elasthan, Ärmelbündchen: Lycra: 84 % Polyamid, 16 % Elasthan, Isolierung: 100 % Polyester





### APURA® Softshell Pants Hotoke

Art.Nr.: 302-13448, schwarz

**99,99 €**

Die vielseitig einsetzbare Hotoke Pants ist eine leger geschnittene Softshellhose, die sich im Winter für einen breiten Sportbereich eignet.

- atmungsaktive Materialien
- winddicht
- Frontbereich aus atmungsaktivem, wasserdichtem Softshellmaterial, der rückwärtige Bereich aus wärmendem Powerstretchmaterial, der untere Beinbereich aus winddichtem und wasserabweisenden Polyesterematerial
- Innenfutter aus Mesh für noch bessere Atmungsaktivität
- 2 seitliche RV Taschen
- elastischer Taillenbund, weitenverstellbar
- vorgeformter und mit Ventilationsklappen versehener Kniebereich
- RV am unteren Bein für leichtes An- und Ausziehen
- reflektierende Elemente für bessere Sichtbarkeit

Größen: XS–4XL

Materialmix: Softshell: 100% Polyester. Powerstretch: 55% Polyester, 38% Polyamid, 7% Elasthan, 100% Polyamid







**APURA**



**APURA®  
Damen Baselayer Shorts 2.0**

Art.Nr.: 305-10024, schwarz  
ab Gr. 3XL

ab **29,99 €**  
32,95 €

Komfortable Baselayer-Radshorts mit Essential-Sitzeinsatz.

- schnelltrocknendes, atmungsaktives Funktionsmaterial
- bi-elastisch geformtes, dünnes, straffes Sitzpad, dass „kein Windelgefühl“ erzeugt, geeignet für ambitionierte Freizeitradler und mittlere Intensität
- partielle Mesheinsätze sorgen für zusätzliche Ventilation

Größen: S–3XL | Material: 90% Polyester, 10% Elasthan

**APURA**



**APURA® Damen Baselayer Short Pro Comfort**

Art.Nr.: 305-00115, schwarz  
Art.Nr.: 305-00136, 80is / pink

je **39,99 €**

Moderne, funktionelle Bike Undershirt mit einem hochwertigen Sitzpolstereinsatz für mehr Komfort beim Radfahren.

- atmungsaktives, leichtes Funktionsmaterial
- schneller Feuchtigkeitsabtransport
- druckfreie Flachnahtverarbeitung
- Baselayer Pad Pro Comfort: Bi-elastisch, ergonomisch geformt, wenig aufragend, antibakteriell ausgerüstet

Größen: S–4XL | Material: 75% Polyester, 25% Elasthan





### BULLS Team Kids Trikot

Art.Nr.: 303-30531, schwarz / blau

**34,99 €**

Mit dem Team Jersey fahren die Kleinen wie die Profis.  
Funktionelles, hochwertiges Trikot.

- aus schnell trocknendem, atmungsaktivem Material
- ergonomisch geschnitten
- durchgehender Reißverschluss
- Mesh Einsätze unter den Armen für verbesserte Luftzirkulation
- 2 offene Rückentaschen
- reflektierende Elemente

Größen: 128 – 164 | Material: 100% Polyester



### BULLS Team Kids Shorts

Art.Nr.: 303-30537, schwarz / blau

**34,99 €**

Radfahren wie die Profis – mit der Team Short ist hoher Fahrspaß garantiert.

- atmungsaktives, elastisches und schnelltrocknendes Material
- ergonomische Schnittführung
- Flachnahtverarbeitung
- nahtfreier Beinabschluss
- bi-elastischer Sitzeinsatz

Größen: 140 – 164 | Material: 90% Polyamid, 10% Elasthan



### BULLS T-Shirt Montania

Art.Nr.: 303-30312, blau / pink

Art.Nr.: 303-30316, blau / rot

Art.Nr.: 303-30308, schwarz / mint

je **29,99 €**



Dieses lässige MTB Shirt bietet viel Bewegungsfreiheit und optimale Funktion.

- atmungsaktives Funktionsmaterial
- lässige Schnittführung
- partielle Mesheinsätze unter den Armen
- kleine Reißverschluss-Tasche in Seitennaht

Größen: 128 – 164 | Material: 100% Polyester



### BULLS 2 in 1 Shorts Montania

Art.Nr.: 303-30546, schwarz

Art.Nr.: 303-30549, blau

je **49,99 €**

Bei dieser superbequemen, leger geschnittenen Short ist großer Fahrspaß garantiert.

- atmungsaktives 4-way Stretch Material
- 2 seitliche Eingriffstaschen
- Gürtelschlaufen
- herausnehmbare Innenhose mit antibakteriellem Sitzeinsatz
- dekorative Prints im Innenbund
- reflektierende Elemente

Größen: 128 – 164 | Material: 88% Polyester, 12% Elasthan



### APURA® Kids Elite Shorts 2.0

Art.Nr.: 303-30205, schwarz

**29,99 €**

Kindershorts in optimierter Passform und sportlicher Ausführung.

- hochelastisches, atmungsaktives Funktionsmaterial
- reflektierende Elemente
- bi-elastischer Sitzeinsatz

Größen: 128–164 | Material: 80% Polyamid, 20% Elasthan





### APURA® Weste Tobeseen

Art.Nr.: 302-31628, neongelb

**29,99 €**

Diese Weste schützt Sie vor kaltem Fahrtwind und sorgt für hohe Sichtbarkeit.

- Wind- und wasserabweisendes Funktionsmaterial
- rundum reflektierende Elemente für beste Sichtbarkeit aus allen Blickwinkeln
- durchgehender Reißverschluss
- elastischer Achsel- und Bundbereich verlängerter Rücken

Größen: M/L, XL/XXL, 3XL/4XL | Material: 100 % Polyester



### APURA® Windjacke Vento

Art.Nr.: 302-30820, lime green

**69,99 €**

Die Windjacke Vento ist die perfekte Wahl für alle, die viel draußen unterwegs sind.

- die multifunktionell einsetzbare Windjacke Vento, mit 360° reflektierendem Print und glow in the dark Reißverschluss, bietet besten Windschutz und optimale Sichtbarkeit
- das Material ist super leicht, winddicht und packable
- zusätzliche Belüftungsschlitze im Rückenbereich
- Mesh im inneren Kragenbereich
- elastische Bündchen sorgen für ein angenehmes Tragegefühl
- Rückentasche in welcher sich die Jacke auch verstauen lässt

Größen: S-5XL | 100 % Polyester

### HIGH VISIBILITY



### APURA® Weste Commuting

Art.Nr.: 302-31634, schwarz / neongelb

Art.Nr.: 302-31643, silberfarben

ab **34,99 €**

39,99 €

Hochwertige Windweste mit geringem Packmaß und hoher Sichtbarkeit dank vieler reflektierenden Elementen.

- Wind- und wasserabweisendes Funktionsmaterial
- Großflächige, reflektierende Elemente sorgen für eine 360° Sichtbarkeit
- Ideal zum Joggen und Radfahren
- Stehkragen
- Mesh Einsatz im Rückenbereich
- Fronttasche mit Reißverschluss

Größen: XS-5XL | Material: 100 % Nylon







**APURA® Regenjacke Pure**

Art.Nr.: 302-31750, lime

**39,99 €**  
ab Gr.: 3XL 44,95 €

Zuverlässige Regenjacke mit lockerem Schnitt.

- leger geschnitten
- verlängerter Rücken
- eine seitliche RV-Tasche
- reflektierende Prints auf Vorder- und Rückseite.
- Wassersäule: 5000 mm, Atmungsaktivität: 5000 g/m<sup>2</sup>/24 h

Größen: S–L | Material: 100 % Polyester



**APURA® Herren Windjacke Commuting**

Art.Nr.: 302-31758, neongelb

**39,99 €**

Legere geschnittene Windjacke für den alltäglichen Gebrauch.

- winddichtes, wasserabweisendes und atmungsaktives Funktionsmaterial
- 2 seitliche Reißverschluss-Taschen
- elastische Abschlüsse an Ärmel und Bund
- Mesh unter den Armen im und als Futter im inneren Kragen und Rückenbereich, für optimalen Feuchtigkeitstransport
- zusätzliche Belüftungsschlitze im Rückenbereich für noch bessere Ventilation
- reflektierende Elemente

Größen: S–4XL | Material: 100 % Polyester



**APURA® Regenhose Immunity**

Art.Nr.: 304-11048, neongelb

**54,99 €**

Leistungsstarke Regenhose mit durchgehendem Seitenreißverschluss.

- mit abgedecktem, durchgehendem RV an den Seiten für schnelles Überziehen
- Gummibund
- partielles Netzinnefutter
- Beinabschluss mit weitenregulierbarem Klett
- reflektierende Elemente
- Wassersäule: 5.000 mm
- Atmungsaktivität: 5.000 g/m<sup>2</sup>/24h

Größen: S–2XL | Material: 100% Nylon





**APURA.**



**APURA® Damen Windjacke Vento**

Art.Nr.: 302-30828, hibiskus

**69,99 €**

Die Windjacke Vento ist die perfekte Wahl für alle, die viel draußen unterwegs sind.

- die multifunktionell einsetzbare Windjacke Vento, mit 360° reflektierendem Print und glow in the dark Reißverschluss, bietet besten Windschutz und optimale Sichtbarkeit
- das Material ist super leicht, winddicht und packable
- zusätzliche Belüftungsschlitz im Rückenbereich
- Mesh im inneren Kragenbereich
- elastische Bündchen sorgen für ein angenehmes Tragegefühl
- Rückentasche mit Klappe, in welcher sich die Jacke auch verstauen lässt

Größen: XS-4XL | 100% Polyester

**APURA.**



**APURA® Damen Regenjacke Classic**

Art.Nr.: 301-00000, mint

**99,99 €**

Urbane Regenjacke im rundum reflektierenden Print Design für 360° Sichtbarkeit

- Rückentasche sowie eine Front-Reißverschluss tasche
- Unterarmbelüftungs Reißverschluss
- Zusätzlicher Belüftungsschlitz im Rückenbereich für bessere Ventilation
- doppelter Armabschluss verhindert das Eindringen von Fahrtwind & Regen
- rundum reflektierende Elemente
- verstellbare Kapuze
- Jacke in der Rückentasche verstaubar
- Wassersäule: 8.000 mm
- Atmungsaktivität: 8.000 g/m<sup>2</sup>/24 h

Größen: XS-3XL | Material: 100% Polyester



**APURA**



**APURA®  
Damen Regenjacke Explora**

Art.Nr.: 301-10070, schwarz

**99,99 €**

Unsere Regenjacke ist die ideale Lösung für alle, die beim Fahren vor Wind und Wetter geschützt sein möchten.

- robustes, atmungsaktives Funktionsmaterial
- 2 seitliche RV-Taschen
- verstellbarer Bund
- verstellbare Kapuze mit Shield
- reflektierende Elemente
- elastische Ärmelbündchen
- Wassersäule 10.000 mm
- Atmungsaktivität 10.000 g/m<sup>2</sup>/24h

Größen: XS-3XL | Material: 100% Polyester



**APURA**



**APURA® Damen  
Windjacke Commuting**

Art.Nr.: 301-32196, neongelb **39,99 €**

Perfekt zum Pendeln.

Die leger geschnittene Windjacke ist für den alltäglichen Gebrauch ausgelegt. Zwei praktische seitliche Reißverschlussaschen verstauen das Wichtigste sicher. Mesh unter den Armen und als Futter im inneren Kragen sowie Rückenbereich sorgt für optimalen Feuchtigkeitstransport auf allen Wegen.

- winddichtes, wasserabweisendes und atmungsaktives Funktionsmaterial
- zusätzliche Belüftungsschlitze im Rückenbereich für noch bessere Ventilation
- reflektierende Elemente

Größen: S-4XL | Material: 100% Polyester

**APURA**



**APURA®  
Softshellhose Balance 3.0**

Art.Nr.: 302-11509, schwarz

**89,99 €**

Genießen Sie Ihre Trainingskilometer auch an kalten Wintertagen. Die Softshellhose Balance 3.0 sorgt für perfekte Wärmeisolation bei maximaler Bewegungsfreiheit.

- hochfunktionaler Thermo Materialmix
- atmungsaktiv
- wärmeisolierend
- 4-Way-Stretch Funktionsmaterial
- hochwertiges antibakterielles Sitzpolster bietet eine optimale Vibrationsdämpfung
- reflektierende Elemente

Größen: S-3XL | Material: Hauptmaterial: 82% Polyethylen, 11% Elasthan, 7% Polyurethan, Einsätze: 80% Polyamid, 20% Elasthan



**APURA**



**APURA® Damen  
Regenjacke Barrier 5.0**

Art.Nr.: 302-31838, berry

**109,99 €**

Top Regenjacke, die mit hoher Sichtbarkeit überzeugt.

- abnehmbare, verstellbare Kapuze
- Unterarmbelüftung mit RV
- 2 vordere RV-Eingriffstaschen
- wasserdichter RV
- Mesh als Innenfutter für noch angenehmeres Tragegefühl ohne zu beschweren
- weitenregulierbarer Saum
- großflächig, reflektierender Print für gute Sichtbarkeit
- Wassersäule 8.000 mm
- Atmungsaktivität: 8.000 g/m<sup>2</sup>/24 h

Größen: XS–4XL | Material: 100% Polyester

**APURA**

**APURA® Regenhose  
Barrier Reflektive 2.0**

Art.Nr.: 303-30905, schwarz / reflective

**59,99 €**  
ab Gr.: 3XL 64,95€

Regenhose mit reflektierendem Print für gute Sichtbarkeit gerade an dunkleren Tagen.

- 2 seitliche Einschubtaschen mit RV
- abriebsichere Materialverstärkung im Schritt und am Beinsaum
- Reißverschlüsse am Saum für erleichterten Einstieg
- rechtes Hosenbein weitenverstellbar
- Gummibund mit Kordel zum individuellen Verstellen der Bundweite
- großflächig reflektierende Prints in der Seitennaht
- zusätzliche reflektierende Logos
- Wassersäule 8.000 mm

Größen: XS–4XL | Material: 100% Polyester







**APURA® Adductora Neongelb**

Art.Nr.: 304-11115, neongelb

**26,99 €**

Praktischer Regen und Kälteschutz für die Beine. Schnell zu verstauen und in wenigen Handgriffen angebracht.

- leichtes Funktionsmaterial
- wasserdicht und winddicht
- unterer Bereich aus neongelbem Material
- Hüftschnalle und Klettbander zum schnellen Anbringen des Legcover
- kleiner Beutel zum Verstauen

Größen: S/M, L/XL, XXL/3XL | Material: 100% Polyester



HIGH VISIBILITY



**APURA® Adductora Reflex**

Art.Nr.: 304-11118, schwarz / reflective

**29,99 €**

Praktischer Regen und Kälteschutz für die Beine. Schnell zu verstauen und in wenigen Handgriffen angebracht.

- leichtes Funktionsmaterial
- wasserdicht und winddicht
- unterer Bereich aus reflektierendem Material
- Hüftschnalle und Klettbander zum schnellen Anbringen des Legcover
- kleiner Beutel zum Verstauen

Größen: S/M, L/XL, XXL/3XL | Material: 100% Polyester



**APURA® Regencape Pure**

Art.Nr.: 304-12110, lime

**29,99 €**

Regencape mit Sicherheitssichtfenster in der Kapuze.

- Sichtfenster in der Kapuze gewähren seitlichen Ausblick
- 2 seitliche Eingriffe
- 1 Rückentasche zum verstauen des Ponchos
- elastischer Bauchgurt innen
- reflektierende Elemente in der Seitennaht vorne und hinten
- Wassersäule: 5.000 mm

Größen: S/M, L/XL, XXL/3XL

Material: 100% Polyester, Beschichtung: 100% Polyurethan



**APURA® Regencape Drop**

Art.Nr.: 304-12071, lime / khaki

**34,99 €**

Bestens gerüstet für Regen und plötzliche Schauer.

- mit Sichtfenster für ausreichend seitlichen Ausblick und einer Fronttasche, worin der Poncho auch verstaut werden kann
- 2 seitliche Eingriffe
- elastischer Bauchgurt innen
- reflektierende Elemente
- Wassersäule: 2.000 mm

Größen: S/M, L/XL, XXL/3XL

Material: 100% Polyester, Beschichtung: 100% Polyurethan

**APURA.**



**HIGH VISIBILITY**



### APURA® Drop Poncho

Art.Nr.: 304-12113, schwarz/reflective/camou

**29,99 €**

Vollreflektierender Regenponcho für beste Sicherheit in der Dunkelheit.

- 2 seitliche Eingriffe
- eine Brusttasche, die gleichzeitig auch zum Verstauen des Ponchos genutzt werden kann
- elastischer Bauchgurt innen
- reflektierender Camouflage Print
- Wassersäule 2.000 mm

Größen: S/M, L/XL, XXL/3XL | Material: 100% Polyester, PU-beschichtet

**APURA.**

**HIGH VISIBILITY**



### APURA® Regenponcho Reflex

Art.Nr.: 304-12129, rot/reflective

**29,99 €**

Regenponcho mit vollreflektierendem Print für 360° Sichtbarkeit an dunklen Tagen.

- 2 seitliche Eingriffe
- Brusttasche, die gleichzeitig auch zum Verstauen des Ponchos genutzt werden kann
- elastischer Bauchgurt innen
- reflektierender Allover-Camouflage Print im oberen Bereich des Ponchos
- Wassersäule 5.000 mm

Größen: S/M, L/XL, XXL/3XL

Material: 100% Polyester, Beschichtung: 100% Polyurethan

**APURA.**



### APURA® Regencape Drop TOBEESEN

Art.Nr.: 304-12131, grau/neongelb

**39,99 €**

Klassischer Regenponcho aus fluoreszierendem und retroreflektierendem Material, für hohe Sichtbarkeit im Straßenverkehr. Dieser Regencape bietet optimalen Schutz bei jedem Wetter. Hergestellt aus atmungsaktivem, fluoreszierendem Material mit einer Wassersäule von 8.000 mm, bleibt er auch bei starkem Regen trocken. Die verstellbare Kapuze passt perfekt über einen Helm, und das retroreflektierende Material rund um den Torso sorgt für bessere Sichtbarkeit. Eine Fronttasche ermöglicht das Verstauen des Capes oder den Transport kleiner Gegenstände.

- atmungsaktives, fluoreszierendes Material mit 8.000 mm Wassersäule
- retroreflektierendes Material für bessere Sichtbarkeit
- verstellbare Kapuze, passend über einen Helm

Größen: S/M, L/XL, XXL/3XL | Material: 100% Polyester: PU-beschichtet, PFC-frei, DWR-Finish

**APURA.**



### APURA® Regenponcho Drop TOBEESEN

Art.Nr.: 304-12134, waldgrün

Art.Nr.: 304-12137, neongelb

je **44,99 €**

Klassischer Regenponcho aus fluoreszierendem und retroreflektierendem Material, für hohe Sichtbarkeit im Straßenverkehr. Dieser Regencape bietet optimalen Schutz bei jedem Wetter. Hergestellt aus atmungsaktivem, fluoreszierendem Material mit einer Wassersäule von 8.000 mm, bleibt er auch bei starkem Regen trocken. Die verstellbare Kapuze passt perfekt über einen Helm, und das retroreflektierende Material rund um den Torso sorgt für bessere Sichtbarkeit. Eine Fronttasche ermöglicht das Verstauen des Capes oder den Transport kleiner Gegenstände.

- atmungsaktives, fluoreszierendes Material mit 8.000 mm Wassersäule
- retroreflektierendes Material für bessere Sichtbarkeit
- verstellbare Kapuze, passend über einen Helm

Größen: S/M, L/XL, XXL/3XL | Material: 100% Polyester: PU-beschichtet, PFC-frei, DWR-Finish





**APURA**



**APURA® Regenponcho Commuting**

Art.Nr.: 304-12117, schwarz/neongelb  
 Art.Nr.: 304-12120, schwarz/blau

je **49,99 €**

Regenponcho mit langen Ärmeln und individuell einstellbarer Kapuze.

- Kapuze mit Sichtfenstern für ausreichend seitlichen Ausblick
- lange Ärmel mit doppelten Armabschluss
- elastischer Bauchgurt innen
- große Fronttasche zum Verstauen des Ponchos
- verstellbare Kapuze
- reflektierende Elemente
- Wassersäule 5.000 mm

Größen: S/M, L/XL, XXL/3XL | Material: 100% Polyester

**APURA**



**HIGH VISIBILITY**

**APURA® Regenponcho Commuting Reflex**

Art.Nr.: 304-12123, neon  
 Art.Nr.: 304-12126, blau

je **59,99 €**

Regenponcho mit langen Ärmeln und individuell einstellbarer Kapuze und 360 Grad Sichtbarkeit.

- Kapuze mit Sichtfenstern für ausreichenden seitlichen Ausblick
- rundum reflektierender Print für beste Sichtbarkeit aus allen Blickwinkeln
- lange Ärmel mit doppelten Armabschluss
- elastischer Bauchgurt innen
- große Fronttasche zum Verstauen des Ponchos
- verstellbare Kapuze
- Wassersäule 5.000 mm

Größen: S/M, L/XL, XXL/3XL | Material: 100% Polyester







**APURA**

**NEU**



**APURA® Herren Regenjacke Explore 2.0**

Art.Nr.: 304-11177, Grün **99,99 €**

Der Nachfolger der beliebten Explore Regenjacke mit kleinem Update. Sie ist hochfunktionell, kompakt und absolut wetterfest. Diese Hardshell-Jacke besteht aus 3-Lagen-Material, das wasserdicht (10.000 mm Wassersäule) und atmungsaktiv (10.000 g/m /24h) ist. Sie hat zwei seitliche Reißverschlussaschen, eine Brusttasche und einen wasserdichten Frontreißverschluss. Die Kapuze ist größenverstellbar, die Bundweite regulierbar, und reflektierende Elemente sorgen für bessere Sichtbarkeit.

- 3-Lagen Hardshell-Material, wasserdicht und atmungsaktiv
- Größenverstellbare Kapuze und regulierbare Bundweite
- Reflektierende Elemente für erhöhte Sichtbarkeit

Größen: S-5XL | Material: 100% Polyester

**APURA**



**APURA® Herren Regenjacke Explore**

Art.Nr.: 302-00000, schwarz

**99,99 €**

Die Regenjacke Explore besticht mit kleinem Packmaß, Leichtigkeit und hoher Funktionalität.

- atmungsaktives Funktionsgewebe, Wind und Wasserdicht
- Belüftungsschlitze im oberen Rücken
- größenverstellbare Kapuze
- Bundweite verstellbar
- eine RV-Brusttasche und eine zentrale RV-Rückentasche
- Wassersäule: 10.000 mm
- Atmungsaktivität: 10.000 g/m2/24

Größen: S-4XL | Material: 100% Polyester

**APURA**

**NEU**



**APURA® 3in1 Transformjacke**

Art.Nr.: 302-31676, neongelb  
Art.Nr.: 302-31684, waldgrün

**169,99 €**

Vielseitiger Wetterschutz für jedes Abenteuer. Die praktische 3-in-1-Regenjacke bietet umfassenden Schutz bei jedem Wetter. Sie besteht aus einer atmungsaktiven Außenjacke, die absolut wasser- und winddicht ist, sowie einer sportlichen Innenjacke aus Techfleece, die angenehme Wärme spendet. Beide Jacken können je nach Bedarf kombiniert oder getrennt getragen werden und bieten so maximale Flexibilität.

- Außenjacke: Wasser- und winddicht mit atmungsaktiver Membran (10.000 mm Wassersäule, 10.000 g/m /24h Atmungsaktivität)
- Innenjacke: Wärmendes Techfleece mit winddichten und gepolsterten Details
- Flexibles Tragen: Jacken können einzeln oder kombiniert getragen werden

Größen: S-5XL | Außenjacke: 100% Polyester (TPU-Film, PFC-frei)  
Innenjacke: 100% Polyester (PU-coated, 100% Pol)

**APURA**

atmungsaktiv

wasserdicht

**NEU**



**APURA®  
Damen Urban Parka**

Art.Nr.: 301-30544, salbei

**139,99 €**

Der funktionelle Regenparka für Radpendlerinnen bietet zuverlässigen Schutz bei schlechtem Wetter. Er ist wasserdicht, winddicht und atmungsaktiv dank einer speziellen 2-Lagen-Membran. Mit einer Wassersäule von 10.000 mm und einer Atmungsaktivität von 10.000 g/m /24h hält er Regen und Wind ab und sorgt für angenehmes Trageklima. Die verstellbare Kapuze, teilelastische Ärmelbündchen und seitliche Bewegungsschlitz bieten Flexibilität und Komfort. Reflektierende Designelemente erhöhen die Sichtbarkeit im Straßenverkehr und mehrere Taschen bieten praktischen Stauraum.

Größen: S–5XL | Material: 100% Polyester



**APURA**

atmungsaktiv

wasserdicht

**NEU**



**APURA® Herren Urban Parka**

Art.Nr.: 301-30551, salbei

**139,99 €**

Der funktionelle Regenparka für Radpendler bietet zuverlässigen Schutz bei schlechtem Wetter. Er ist wasserdicht, winddicht und atmungsaktiv dank einer speziellen 2-Lagen-Membran. Mit einer Wassersäule von 10.000 mm und einer Atmungsaktivität von 10.000 g/m /24h hält er Regen und Wind ab und sorgt für angenehmes Trageklima. Die verstellbare Kapuze, teilelastische Ärmelbündchen und seitliche Bewegungsschlitz bieten Flexibilität und Komfort. Reflektierende Designelemente erhöhen die Sichtbarkeit im Straßenverkehr und mehrere Taschen bieten praktischen Stauraum.

Größen: S–5XL | Material: 100% Polyester





**APURA®  
Regenhose Barrier 2.0**

Art.Nr.: 304-11100, lime

**39,99 €**

Hochwertige und komfortable Regenhose mit verstärkter Sitzfläche.

- mit Gummibund
- 2 seitliche Saum-RV für erleichterten Einstieg auch mit Schuhen
- weitenregulierbarer Saum
- 1 RV Tasche vorne
- reflektierende Elemente
- Wassersäule: 8.000 mm
- Atmungsaktiv: 8000 g/m<sup>2</sup>/24h

Größen: S-3XL | Material: 100% Nylon



**APURA® Regenjacke Barrier 5.0**

Art.Nr.: 302-31846, khaki

Art.Nr.: 302-31862, schwarz/neongelb

je **109,99 €**

Top Regenjacke, die mit hoher Sichtbarkeit überzeugt.

- abnehmbare, verstellbare Kapuze
- Unterarmbelüftung mit RV
- 2 vordere RV-Eingriffstaschen
- wasserdichter RV
- Mesh als Innenfutter für noch angenehmeres Tragegefühl ohne zu beschweren
- weitenregulierbarer Saum
- großflächig, reflektierender Print für gute Sichtbarkeit,
- Wassersäule 8.000 mm
- Atmungsaktivität: 8.000 g/m<sup>2</sup>/24 h

Größen: S-5XL | Material: Material: 100% Polyester



**APURA Regenhose  
Commuting plus 2.0**

Art.Nr.: 304-11169, schwarz/neongelb

Art.Nr.: 304-11161, schwarz

je **49,99 €**

Commuting Plus Regenhose – Robustes Design, hoher Schutz, kombiniert funktionelles Design, robustes Material und hohe Wasserdichtigkeit. Sie bietet eine perfekte Passform dank des weitenverstellbaren Gummibunds und punktet mit praktischen Details wie einer seitlichen RV-Tasche und reflektierenden Elementen. Der RV am Hosenbeinsaum erleichtert das Anziehen, während die Beinweite mit Klettverschlüssen individuell regulierbar ist.

- Neongelbes, reflektierendes Material an den Beinen für bessere Sichtbarkeit.
- Materialverstärkter Sitzbereich für zusätzliche Robustheit.
- Hohe Wassersäule von 10.000 mm für maximalen Schutz bei starkem Regen.

Größen: XS-4XL | Material: 100% Polyester mit TPU-Film, PFC-frei, DWR-Finish



**APURA Regenhose  
Immunity Full-Zipp 3.0**

Art.Nr.: 304-11153, schwarz

**59,99 €**

Die Regenhose Immunity Full-Zip bietet optimalen Schutz und überzeugt durch ihr praktisches Design. Dank des durchgehenden, abgedeckten Reißverschlusses an den Seiten lässt sich die Hose schnell und unkompliziert überziehen – ideal bei plötzlichem Regen.

- Seitlicher Full-Zip für einfaches An- und Ausziehen
- Wassersäule 10.000 mm für hohen Regenschutz
- Reflektierende Elemente für mehr Sicherheit.

Größen: XS-4XL | Material: 100% Nylon



**APURA® Helmüberzug Barrier**

Art.Nr.: 306-13000, neongelb  
Art.Nr.: 306-13001, schwarz

je **9,99 €**

Ein perfekter Helmschutz vor Wind, Regen und Schnee.

- Eine elastische Kordel sichert den perfekten Sitz auf unterschiedlichen Helmen.
- reflektierende Elemente für bessere Sichtbarkeit
- Wassersäule: 5.000 mm
- wärmende Isolation dank des winddichten Materialeinsatzes

Größen: Onesize | Material: Beschichtung: 100% Polyurethan  
Außenseite: 100% Polyamid



**HIGH VISIBILITY**

**APURA® Helmüberzug Reflective Camu**

Art.Nr.: 306-13031, rot / reflective / camu  
Art.Nr. 306-13033, neongelb / reflective / camu

je **9,99 €**

Reflektierender Helmüberzug für optimale Sichtbarkeit bei Dunkelheit.

- ein perfekter Helmschutz bei Wind, Regen oder Schnee
- reflektierender allover Print im Camouflagelook
- eine elastische Kordel sichert einen perfekten Sitz auf unterschiedlichen Helmen
- Wassersäule 5.000 mm
- wärmende Isolation dank der winddichten Membran

Größen: 0 (Kids), 1 (Erwachsene) | Material: 100% Polyamide mit PU Beschichtung



**APURA® Helmüberzug Transparent**

Art.Nr.: 306-13035, transparent / schwarz

**9,99 €**

Helmüberzug mit transparentem Materialeinsatz der speziell für Helme mit integriertem Licht konzipiert ist.

- ein perfekter Helmschutz bei Wind, Regen oder Schnee
- transparenter Materialeinsatz gewährleistet volle Scheinkraft, der im Helm integrierten Lichter
- reflektierende Prints
- eine elastische Kordel sichert perfekten Sitz auf unterschiedlichen Helmen
- Wassersäule 5.000 mm
- wärmende Isolation dank des winddichten Einsatzes

Größen: Unisize | Material: 100% Polyester



**APURA® Barrier Helmüberzug Shield**

Art.Nr.: 306-13008, neongelb

**10,99 €**

Beste Sichtbarkeit und optimaler Schutz bei schlechtem Wetter.

- Regenüberzug mit zusätzlichem Nackenschutz
- eine elastische Kordel sichert den perfekten Sitz auf unterschiedlichen Helmen
- reflektierende Elemente für bessere Sichtbarkeit
- Wassersäule: 5.000 mm
- wärmende Isolation dank des winddichten Materialeinsatzes

Größen: Onesize | Material: Beschichtung: 100% Polyurethan  
Außenseite: 100% Polyamid





 **APURA.**



### APURA® Bandana

Art.Nr.: 306-13038

**12,99 €**

Das Bandana ist das perfekte Accessoire um den Kopf vor Hitze und Sonne zu schützen.

- atmungsaktives Funktionsmaterial, das schnell trocknet
- für das Tragen unter dem Helm entwickelt
- Unisize, Weite lässt sich mit Bändern individuell einstellen

Größen: Unisize | Material: 100% Polyester

 **APURA.**

**HIGH VISIBILITY**



### APURA® Helmüberzug camu reflective

Art.Nr.: 306-13998, schwarz

**9,99 €**

Reflektierender Helmüberzug für optimale Sichtbarkeit bei Dunkelheit.

- ein perfekter Helmschutz bei Wind, Regen oder Schnee
- reflektierender Print im Camouflagelook
- eine elastische Kordel sichert perfekten Sitz auf unterschiedlichen Helmen
- Wassersäule: 5.000 mm
- Wärmende Isolation dank des winddichten Materialeinsatzes

Größen: 0 (Kinderhelme), 1 (Erwachsene) | Material: Beschichtung: 100% Polyurethan  
Außenseite: 100% Polyamid

**APURA®  
Überschuh Commuting**

Art.Nr.: 307-10090, black

Paar **18,99 €**

Der ultimative Schutz für deine Füße – bei jedem Wetter und auf jedem Schuh. Der wind- und wasserdichte Rad-Überschuh „Commuting“ schützt deine Füße zuverlässig vor Regen und Matsch. Hergestellt aus robustem Material, ist er strapazierfähig und langlebig. Dank der Kevlar-verstärkten Sohlenspitze und doppelt gesicherten Nähten hält er auch extremen Bedingungen stand. Der Überschuh lässt sich über nahezu jedem Schuh tragen und mit Klettverschlüssen an der Ferse und den Seiten sicher schließen. Reflektierende Elemente erhöhen die Sichtbarkeit im Verkehr und der verlängerte Schaft sorgt für zusätzlichen Schutz. Mit einer Wassersäule von 5.000 mm ist er für jedes Wetter gerüstet.

Größen: S (39–40), M (41–42), L (43–44), XL (45–46), XXL (47–48)

Material: 100% Polyester mit TPU-Beschichtung, PFC-frei; Schuhspitze aus Kevlar  
Fabric: 28% Kevlar, 52% Nylon



**APURA®  
Überschuh Reflektive**

Art.Nr.: 307-10081, schwarz/reflective

Paar **22,99 €**

Reflektierender Regenüberschuh für gute Sichtbarkeit im Dunkeln.

- reflektierender Camouflage Print
- verstärkte Sohlenspitze
- durchgehender Klettverschluss
- Mittelsohlensteg mittels Klett regulierbar

Größen: 41–42, 43–44, 45–46, 47–48

100% Polyester, Beschichtung 100% Polyurethan



**APURA®  
Überschuh Pollux**

Art.Nr.: 307-10055, schwarz

Paar **29,99 €**

Für warme und trockende Füße an kalten Radtagen.

- wärmendes und isolierendes, kaschiertes Neopren
- getapte Nähte
- abriebfestes Material an der Lauffläche
- rückwärtiger RV
- reflektierende Elemente
- Sohlenausstieg mit Steg
- umsäumte Ränder

Größen: schwarz: 38–40, 41–42, 43–45, 46–48, 49–51 | neongelb: ab Gr. 41–42

Material: 90% Chloropren, 10% Nylon



**APURA® Überschuh Inverno**

Art.Nr.: 307-10305, schwarz

Paar **39,99 €**

Ideal für nasse und kühle Wetterverhältnisse geeignet.

- 3 mm dickes Neopren für nasse und kühle Bedingungen
- verklebte Nähte
- wasserdichter Reißverschluss hinten mit Schutzlasche
- Schlaufe zum leichteren An- und Ausziehen
- reflektierende Elemente
- offene Sohle für MTB -Schuhe
- Verstärkung der Sohle im Frontbereich

Größen: 39–40, 41–42, 43–45, 46–48, 49–51

Material: 80% Polyamid, 20% Elasthan







**APURA® Stirnband**

Art.Nr.: 306-13030, schwarz

**14,99 €**

Funktionelles, modernes Stirnband aus hochwertigem feuchtigkeits-transportierendem Stretchgewebe.

- sorgt für trocknes Hautgefühl und verhindert das Schweiß in die Augen gerät
- passt bequem unter den Helm

Größen: Onesize | Material: 80% Polyamid, 20% Elasthan



**APURA® Helmmütze UV Shield**

Art.Nr.: 306-13025, weiß

**17,99 €**

Helm-Unterziehmütze UV-Schutz.

- hochwertiges feuchtigkeitstransportierendes Material verhindert, dass Schweiß in die Augen gerät
- 100% UV Schutz
- bequemer Sitz durch Flachnahtverarbeitung

Größen: S/M, L/XL | Material: 100% Polyester



**APURA® Helmmütze Protect 2.0**

Art.Nr.: 306-13027, schwarz/neongelb

Art.Nr.: 306-13016, schwarz

je **14,99 €**

Ergonomischer Softshell-Helmunterzieher mit Feinfleece-Ohrenschutz.

- winddichtes, elastisches Softshell-Material im Frontbereich
- warmes Feinfleece Material im Ohrenbereich
- Flachnahtverarbeitung
- reflektierendes Logo

Größen: S/M, L/XL | Material: 83% Polyamid, 17% Elasthan



**APURA® Thermo Helmmütze Windblock Pro Light**

Art.Nr.: 306-13036

**24,99 €**

Leichte, wärmende Thermo-Helmunterziehmütze.

- atmungsaktives Funktionsmaterial
- angefleeckte Innenseite
- Flachnähte
- Reflektierende Prints
- Mütze reicht bis über die Ohren
- Ergonomischer Schnitt passt perfekt unter den Helm
- Praktische, flache Öffnung für den Haarzopf kommt Verstellmechanismus auf Helmrückseite nicht in die Quere

Größen: S/M (54–58 cm), L/XL (59–62 cm)

Material: 90% Polyester, 10% Elasthan, Stirneinsatz: 100% Polyester



**APURA® Mütze Balaclava**

Art.Nr.: 306-13024

**27,99 €**

Maximaler Schutz vor Kälte und Wind.

- Mix aus wärmendem angebrushtem Funktionsmaterial und winddichtem Softshellmaterial
- ergonomischer Schnitt passt perfekt unter den Helm
- Mund- und Nasenbereich mit Laserholes versehen
- für eine bessere Akustik ist der Ohrbereich, ebenfalls mit kleinen Laserholes ausgestattet
- reflektierende Elemente

Größen: Unisize | Material: 80% Polyamid, 20% Elasthan



### APURA® Unisex Armlinge

Art.Nr.: 306-00000, schwarz

Paar **14,99 €**

Wärmende Armlinge mit aufgerautem Power-Stretch-Material.

- reflektierende Elemente
- Antirutsch Silikonbeschichtung

Größen: S–XL | Material: 90% Polyester, 10% Elasthan



### APURA® Unisex Beinlinge

Art.Nr.: 306-00005, schwarz

Paar **19,99 €**

Wärmende Beinlinge mit aufgerautem Power-Stretch-Material.

- reflektierende Elemente
- Antirutsch Silikonbeschichtung
- Flachnahtverarbeitung
- Beinabschluss mit RV

Größen: S–XL | Material: 90% Polyester, 10% Elasthan



### APURA® Armlinge UV Shield

Art.Nr.: 306-01000, weiß

Paar **22,99 €**

Ergonomisch geschnittene Armlinge bieten hohen UV-Schutz. Perfekt für hohe Temperaturen oder kühlen Fahrtwind.

- hochwertiges, elastisches, leichtes Funktionsmaterial
- ergonomisch geschnitten
- reflektierende Elemente
- 50 UV Schutz

Größen: S–XL

Material: 61% Nylon, 25% Polyester, 14% Elasthan



### APURA® Kniewärmer

Art.Nr.: 306-01004, schwarz

Paar **25,99 €**

Ergonomisch geschnittener, hochelastischer Kniewärmer für die etwas kühleren Tage im Jahr.

- hochwertiges, angerautes Material mit hervorragendem Wärmerückhaltvermögen
- Antirutsch-Abschlüsse mit Silikonprint
- reflektierende Prints

Größen: S–XL | Material: 80% Polyamid, 20 % Elasthan



### BULLS Team Armlinge

Art.Nr.: 300-05910, schwarz

Paar **29,99 €**

Armwärmer aus wärmendem, angefleectem Material.

- formvollendete Passform
- beidseitig rutschfeste Silikonbündchen

Größen: S–XXL | Material: 84% Polyamid, 16% Elasthan



### BULLS Team Beinlinge

Art.Nr.: 300-05915, schwarz

Paar **39,99 €**

Beinlinge aus wärmendem, angefleectem Material.

- vorgeformte Passform
- beidseitig rutschfeste Silikonbündchen
- seitlicher Bein-Reißverschluss

Größen: S–XL | Material: 84% Polyamid, 16% Elasthan





**APURA® Multifunktionstuch**

Art.Nr.: 306-00047, blau  
 Art.Nr.: 306-00048, blau / lime  
 Art.Nr.: 306-00049, schwarz / logo  
 Art.Nr.: 306-00046, schwarz / lime

je **9,99 €**

Praktisches Multifunktionstuch für schnellen Schutz vor Wind und Kälte.

- leichtes, atmungsaktives Funktionsmaterial
- ist elastisch und atmungsaktiv
- kann als Balaclava, Mütze oder Schal multifunktionell eingesetzt werden

Größen: Unisize | Material: 100% Polyester



**APURA® Multiscarf Merino**

Art.Nr.: 302-30754, midnight blue

**26,99 €**

Dieser weiche und warme Multiscarf aus Merinowolle ist die perfekte Ergänzung für Ihre Wintergarderobe. Damit sind Sie gut gewappnet für Ausfahrten bei kühlen Temperaturen. Er ist wärmend, pflegeleicht und rasch trocknend.

- 100% Wolle (Merino)
- made in Portugal
- angefleecete Innenseite für noch bessere Wärmeleistung

Größen: one size | 100% Wolle (Merino)



**BULLS Multifunktionstuch**

Art.Nr.: 306-00044, schwarz / lime  
 Art.Nr.: 306-00045, schwarz

je **9,99 €**

Multifunktionstuch für den alltäglichen Gebrauch aus weichem, leichtem Funktionsmaterial.

- bietet idealen Wind- und Kälteschutz
- ist elastisch und atmungsaktiv
- kann als Balaclava, Mütze oder Schal eingesetzt werden

Größen: Unisize | Material: 100% Polyester



**APURA® Technostretch Multiscarf**

Art.Nr.: 306-00051, schwarz

**26,99 €**

Vielseitiger Multiscarf für alle Gelegenheiten. Der Multiscarf, gefertigt aus hochwertigem Pontetorto® Technostretch Fleece, bietet exzellente Wärme und außergewöhnliche Isolation. Damit ist er der ideale Begleiter für jede Radtour. Er schützt den empfindlichen Hals- und Nackenbereich zuverlässig vor unangenehmer Zugluft und sorgt für anhaltenden Komfort. Die weich gefleecete Innenseite ist atmungsaktiv und bietet ein besonders angenehmes Tragegefühl auf der Haut.

Größen: 39–42, 43–47 | 92% Polyester (Recycled), 8% Elasthan









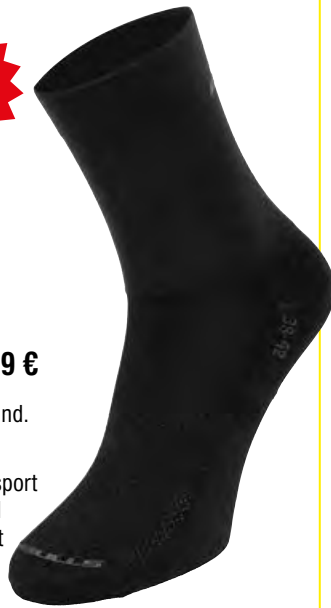

**BULLS Long Socke**

Art.Nr.: 300-05984, schwarz Paar **7,99 €**

Leichte Sommersocke mit höherem Bund.

- Material-Zusammensetzung sorgt für einen schnellen Feuchtigkeitstransport
- Optimale Passform durch rechte und linke Zehenbox mit Antifrikations-Naht

Größen: 39–42, 43–47  
Material: 70% Polyamid, 30% Elasthan



**APURA® Basic Socke**

Art.Nr.: 308-00038, schwarz Paar **7,99 €**

Anatomisch geformte Radsocke mit leichtem Mesh-Gewebe.

- gute Atmungsaktivität und angenehmes Tragegefühl
- Maschenführung der Fußform perfekt angepasst
- Mittelfußstütze
- anatomisches Links/Rechts Design

Größen: 39–42, 43–45, 46–48 | Material: 98% Polyamid, 2% Elasthan



**HIGH VISIBILITY**

**APURA® Unisex Socke High VIS**

Art.Nr.: 308-00044, gelb Paar **8,99 €**

Allyear-Longsocke in Signalfarbe für optimale Sichtbarkeit im Straßenverkehr.

- schnelltrocknende, atmungsaktive Funktionsfaser
- Zehenpartie mit Antifrikations-Naht

Größen: 39–42, 43–45, 46–48  
Material: 97% Polyester, 3% Elasthan



**APURA® Thermo Socke**

Art.Nr.: 308-00060, schwarz Paar **10,99 €**

Warme Füße bei jedem Wetter: die Thermo-Socke für ultimativen Komfort und Schutz. Die Thermosocke hält deine Füße auch bei tiefen Temperaturen zuverlässig warm. Die mittellange Wintersocke mit komfortablen Polster- und funktionalen Kompressionszonen ist die perfekte Wahl für die kältere Jahreszeit.

- hoher Tragekomfort: mittellange Wintersocke mit komfortablen Polster- und funktionalen Kompressionszonen
- optimales Fußklima: der funktionelle Fasermix sorgt für angenehme Wärme und ist besonders strapazierfähig
- Antifrikations-Design: speziell gestaltete Zehenpartie mit Antifrikations-Naht für maximalen Komfort

Größen: 39–42, 43–47 | Material: 55% Polyamid, 25% Polypropylen, 20% Elasthan



**HIGH VISIBILITY**

**APURA® Unisex Socke High VIS reflective**

Art.Nr.: 308-00049, schwarz Paar **14,99 €**

Allyear-Longsocke mit reflektierenden Streifen für optimale Sichtbarkeit im Straßenverkehr.

- schnelltrocknende, atmungsaktive Funktionsfaser
- Zehenpartie mit Antifrikations-Naht

Größen: 39–42, 43–45, 46–48  
Material: 70% Polypropylen, 28% Polyamid, 2% Elasthan



**APURA**



**APURA® Herren Handschuh Pure**

Art.Nr.: 307-00391, khaki  
 Art.Nr.: 307-00336, grau  
 Art.Nr.: 307-00360, schwarz  
 Art.Nr.: 307-00354, lime  
 Art.Nr.: 307-00348, petrol

je Paar **14,99 €**

Kurzfinger Radhandschuh leicht, atmungsaktiv und gepolstert.

- Oberhand aus luftdurchlässigem Meshmaterial
- griffige Innenhand mit Gelpolsterung und Silikonprints
- schmaler Klettverschluss an der Handinnenseite
- mit Ausziehlaschen an den Fingern
- reflektierende Elemente

Größen: XS–XXL | Material: 80% Polyester, 15% Elasthan, 5% Nylon

**APURA**



**APURA® Herren Handschuh Trust**

Art.Nr.: 307-00366, schwarz

Paar **19,99 €**

Dieser Radhandschuh wurde mit der COLDBLACK Technologie ausgestattet. Dadurch heizt sich das Obermaterial bei Sonneneinstrahlung nicht auf und schützt zeitgleich vor gefährlicher UV-Strahlung.

- Oberhand mit COLDBLACK Technologie und Lichtschutzfaktor 50
- griffige Innenhand mit Gelschaum Polsterung für hohe Stoß- und Vibrationsabsorption
- Innenhanddesign mit Silikonprints für sehr guten Griff bei Trockenheit und Nässe
- nahtfreier Abschluss
- mit Ausziehlaschen an den Fingern
- reflektierende Elemente

Größen: XS–XXL | Material: 81% Nylon, 19% Elasthan

**BULLS**



**BULLS Handschuh Alpine Hawk**

Art.Nr.: 307-14124, schwarz  
 Art.Nr.: 307-14130, khaki  
 Art.Nr.: 307-14136, grey  
 Art.Nr.: 307-14142, petrol/mint

je Paar **22,99 €**

Der Alpine Hawk Kurzfingerhandschuh begeistert mit viel Leichtigkeit, perfektem Sitz und hohem Tragekomfort.

- Strapazierfähige Innenhand aus feinem Kunstleder
- Atmungaktives elastisches, luftdurchlässiges Funktionsmaterial auf der Oberhand
- Ergonomisch geformte vibrationsdämpfende Gel-Polsterung
- Klettverschluss
- Quick-Pull Ausziehhilfe
- Frottee-Daumen
- Reflektierende Elemente

Größen: XS–XXL | Material: 40% Nylon, 40% Polyurethan, 10% Polyester, 10% Elasthan





**APURA**



**APURA®  
Lennox Handschuh**

Art.Nr.: 307-13059, blau  
 Art.Nr.: 307-13089, khaki-mint  
 Art.Nr.: 307-13065, rot  
 Art.Nr.: 307-13071, reflective grau-schwarz

je Paar **16,99 €**

Hochwertige Ausstattung, gepaart mit viel Komfort auf langen oder holprigen Strecken.

- strapazierfähige Innenhand aus feinem Kunstleder
- atmungsaktives Stretch-Funktionsmaterial im Handrücken
- ergonomisch geformte Gel-Polsterung dämpft Erschütterungen und Vibrationen
- einfaches und schnelles Ausziehen durch Klettverschluss
- Quick-Pull Ausziehhilfe
- Einsatz von besonders saugfähigem Material am Daumen erleichtert das Abwischen von Schweiß während der Fahrt

Größen: XS-XXL | Material 40% Polyester, 20% Polyurethan, 15% Nylon, 25% Elasthan



**APURA**



**APURA® Damenhandschuh Lorna**

Art.Nr.: 307-13077, pink  
 Art.Nr.: 307-13084, petrol-mint (ab Gr. S)

je Paar **16,99 €**

Hochwertige Ausstattung, gepaart mit viel Komfort auf langen oder holprigen Strecken.

- strapazierfähige Innenhand aus feinem Kunstleder
- atmungsaktives Stretch-Funktionsmaterial im Handrücken
- ergonomisch geformte Gel-Polsterung dämpft Erschütterungen und Vibrationen
- einfaches und schnelles Ausziehen durch Klettverschluss
- Quick-Pull Ausziehhilfe
- Einsatz von besonders saugfähigem Material am Daumen erleichtert das Abwischen von Schweiß während der Fahrt

Größen: XS-XXL | Material 40% Polyester, 20% Polyurethan, 15% Nylon, 25% Elasthan

**APURA**



**APURA® Kurzfinger Handschuh Explore**

Art.Nr.: 307-13433, khaki  
 Art.Nr.: 307-13439, schwarz  
 Art.Nr.: 307-13445, schwarz/neongelb  
 Art.Nr.: 307-13451, blau

je Paar **22,99 €**

Der Explore Kurzfingerhandschuh begeistert mit viel Leichtigkeit, perfektem Sitz und hohem Tragekomfort.

- Innenhand aus strapazierfähigem AX Suede Material mit wirkungsvoller Gelpolsterung, die vor Vibrationen schützt
- Silikon Print an den richtigen Stellen sorgen für einen sicheren Halt am Lenker
- Luftiges, elastisches Micro Mesh auf dem Handrücken sorgt auch bei höheren Temperaturen für ein angenehmes, trockenes Klima
- saugstarker Frotteeinsatz im Bereich des Daumens erleichtert das Abwischen von Schweiß während der Fahrt

Größen: XS-XXL | Material: Handrücken: 85% Polyester, 15% Nylon  
 Handinnenhand: 90% Polyester, 10% Elasthan





**APURA.**



**APURA® Kurzfinger  
Damenhandschuh Idia**

Art.Nr.: 307-13478, mint  
 Art.Nr.: 307-13484, hibiskus  
 Art.Nr.: 307-13490, schwarz reflectiv

je Paar **19,99 €**

Der Handschuh Idia begeistert mit viel Leichtigkeit, perfektem Sitz und hohem Tragekomfort.

- luftiges, elastisches Micro Mesh auf dem Handrücken sorgt auch bei höheren Temperaturen für ein angenehmes, trockenes Klima
- Innenhand mit wirkungsvoller Gelpolsterung, die vor Vibrationen schützt
- Silikon Print an den richtigen Stellen sorgt für einen sicheren Halt am Lenker
- saugstarker Frotteeinsatz im Bereich des Daumens erleichtert das Abwischen von Schweiß während der Fahrt

Größen: XS–XXL | Material: 50% Polyamid, 50% Polyurethane

**APURA.**



**APURA®  
Langfinger Handschuh Explore**

Art.Nr.: 307-13457, blau  
 Art.Nr.: 307-13462, khaki  
 Art.Nr.: 307-13467, schwarz

je Paar **24,99 €**

Der Explore Langfinger Fahrradhandschuh begeistert mit viel Leichtigkeit, perfektem Sitz und hohem Tragekomfort.

- Innenhand aus strapazierfähigem AX Suede Material mit wirkungsvoller Gelpolsterung, die vor Vibrationen schützt
- Silikon Print an den richtigen Stellen sorgen für einen sicheren Halt am Lenker
- Touchscreen kompatibel am Zeigefinger
- Luftiges, elastisches Micro Mesh auf dem Handrücken sorgt auch bei höheren Temperaturen für ein angenehmes, trockenes Handschuhklima und ausreichend Bewegungsfreiheit der Finger
- saugstarker Frotteeinsatz im Bereich des Daumens erleichtert das Abwischen von Schweiß während der Fahrt

Größen: S–XXL | Material: Handrücken: 85% Polyester, 15% Nylon  
 Innenhand: 90% Polyester, 10% Elasthan





**APURA®  
Langfinger Handschuh Windshield**

Art.Nr.: 307-13411, schwarz/berry

Paar **25,99 €**

Vielseitiger und wärmeisolierender Langfingerhandschuh.

- winddichtes und stark wasserabweisendes Softshellmaterial
- schnell trocknendes Fleece-Innenmaterial
- reflektierende Designelemente
- ergonomische Gel-Innenhandpolsterung
- silikonbedruckte Elemente in der Handinnenfläche und Fingerspitzen für einen guten Griff
- Touchscreen-Zeigefinger und -Daumen zur Bedienung von Smartphones
- längeres Bündchen

Größen: S-XXL | Material: 88% Nylon, 12% Elasthan



**APURA®  
Langfinger Handschuh Windshield**

Art.Nr.: 307-13019, schwarz

Paar **25,99 €**

Softshell-Handschuh für warme und trockene Finger von Herbst bis Frühling.

- winddichtes und stark wasserabweisendes Softshellmaterial
- schnell trocknendes Fleece-Innenmaterial
- reflektierende Elemente
- ergonomische Gel-Innenhandpolsterung
- silikonbedruckte Elemente in der Handinnenfläche und Fingerspitzen für einen guten Griff
- Touchscreen-Zeigefinger und -Daumen zur Bedienung von Smartphones
- längeres Neopren Klettverschlussbündchen

Größen: S-XXL | Material: 88% Nylon, 12% Elasthan



**APURA® Langfinger Handschuh Lightweight 365**

Art.Nr.: 307-13472, schwarz

Paar **34,99 €**

Der winddichte Lightweight Handschuh ist ein wahrer Allrounder. Das strapazierfähige AX Suede Material auf der Handinnenseite gepaart mit der partiellen Gelpolsterung schützt wirkungsvoll gegen Vibrationen und sorgt gleichzeitig für optimalen Halt und ausgezeichnete Bedienung von Bremsen und Schaltung.

- Silikon Print an den richtigen Stellen sorgen für einen sicheren Halt am Lenker
- Der Handrücken aus winddichtem Material schützt optimal gegen Wind & Kälte
- Reflektierendes Logo erhöht die Sichtbarkeit
- saugstarker Frotteeinsatz im Bereich des Daumens erleichtert das Abwischen von Schweiß während der Fahrt

Größen: XS-2XL | Material: 97% Polyester, 3% Nylon



 **PRIMALOFT.**

### APURA® Winterhandschuh Primiyana

Art.Nr.: 307-14332, schwarz/grau

Paar **49,99 €**

Der Apura Primiyana Handschuh zählt zu den wärmsten Handschuhen in der Kollektion.

- perfekte Isolierung selbst bei kältesten Wetterbedingungen
- reflektierende Materialeinsätze für eine gute Sichtbarkeit
- Primaloft-Isolierung
- Touchscreen Kompatibilität

Größen: XS-XXL | Material: 100% Polyester



### APURA® Winterhands Troposphere

Art.Nr.: 307-13423, schwarz

Art.Nr.: 307-13428, khaki

je Paar **34,99 €**

- atmungsaktiver Softshellhandschuh mit winddichter und wasserdichter Hipora®-Membran
- hohe Wärmeisolierung durch Thinsulate® Thermoinnenfutter
- durch das 2-Finger-“Lobster“-Design wärmen sich die Finger gegenseitig, während man noch genug Bewegungsfreiheit und gute Kontrolle über den Lenker hat
- die partielle Polsterung auf der Handinnenseite dämpft und absorbiert Vibrationen und Stöße
- elastisches Bündchen
- Touchscreen -Zeigefinger zur Bedienung von Smartphones
- reflektierende Designelemente

Größen: S-XXL

Material: Polyurethane 50%, Nylon 20%, Elasthan 15%, Polyester 15%



### APURA® Damen Winterhandschuh Ionosphere

Art.Nr.: 307-13417, schwarz

Paar **35,99 €**

- atmungsaktive und wasserdichte Hipora®-Membran, nahtversiegelt, schnell trocknendes Fleece-Innenmaterial
- reflektierende Elemente
- Innenhand mit Gelpolster dämpft und absorbiert Vibrationen
- silikonbedruckte Elemente in der Handinnenfläche und Fingerspitzen für einen guten Griff
- Touchscreen-Zeigefinger und -Daumen zur Bedienung von Smartphones
- Klettverschlussbündchen.

Größen: S-XXL | Material: 88% Nylon, 12% Elasthan



### APURA® Winterhandschuh Ionosphere

Art.Nr.: 307-13039, gelb/schwarz

Art.Nr.: 307-13014, schwarz / grau

je Paar **35,99 €**

Vielseitiger Winterhandschuh für Pendler und Tourenfahrer.

- atmungsaktive und wasserdichte Hipora® Membran
- nahtversiegelt
- schnell trocknendes Fleece-Innenmaterial
- reflektierende Elemente
- Innenhand mit Gelpolster
- Touchscreen-Zeigefinger und -Daumen zur Bedienung von Smartphones
- Klettverschlussbündchen

Größen: S-XXL | Material: 88% Nylon, 12% Elasthan





für Kids



**APURA® Handschuh Heart**

Art.Nr.: 307-00396, pink

Paar **9,99 €**

Bequemer Kinderhandschuh mit optimaler Passform, speziell für Kinderhände. Das weiche Dämpfungsmaterial in der Handinnenfläche sorgt dafür, dass die Kids wortwörtlich alles im Griff haben. Der Klettverschluss sowie die weite Öffnung machen das Anziehen zum Kinderspiel. Die innenliegende Nahtkonstruktion schützt die Handfläche vor Druckstellen bei voller Lenkerkontrolle.

- Gelpolsterung in den Handinnenflächen
- atmungsaktives Stretch-Funktionsmaterial im Handrücken
- reflektierende Elemente und Klettverschluss

Größen: S, M, L | Material: 81% Nylon, 19% Elasthan



für Kids



**APURA® Kids Montania Sonnenbrille**

Art.Nr.: 306-10017, dunkelpetrol

Art.Nr.: 306-10018, pink

je **12,99 €**

Apura Kids Sportbrillen sportiv und mit coolem Design.

- 100% UV-A und UV-B-Schutz
- Die Gläser und der Rahmen bestehen aus bruchfestem Polycarbonat.
- Die Bügel sind mit flexiblen, weichen Gummienden versehen und sorgen damit für druckfreien Tragekomfort.
- Die ausgeprägten Wölbungen der Gläser passen sich nicht nur der Gesichtsform optimal an, sondern weisen auch den Wind sehr gut ab.

Größen: Unisize

Material: Gestell: Polycarbonat / Gläser: Polycarbonat

ANZEIGE

**ELITE**



Avanti

**DRINNEN TRAINIEREN,  
DRAUSSEN DOMINIEREN.**

Artikelnummer: FA003516019

**PAUL LANGE & CO**  
www.paul-lange.de



**APURA.**



**APURA® Unisex Paris II Sonnenbrille**

Art.Nr.: 306-10001, schwarz  
 Art.Nr.: 306-10004, weiß

je **19,99 €**

Die Paris ist eine robuste Brille mit auswechselbaren Polycarbonatgläsern.

- Die 3 enthaltenen Gläser passen sich perfekt an vorherrschende Lichtverhältnisse an.
- Die Brille bietet einen Rund-um-Schutz der Augen vor Wind- und Wetter und Fremdkörpern
- Leichte, flexible Bügel und ein weicher Brillensteg sorgen für maximalen Komfort-Sitz/-Halt

Größen: Unisize  
 Material: Gestell: Polycarbonat/ Gläser: Polycarbonat



**APURA.**



**APURA® Brille Trilhas**

Art.Nr.: 306-10019, schwarz / weiß  
 Art.Nr.: 306-10020, schwarz  
 Art.Nr.: 306-10021, weiß / schwarz

je **39,99 €**

Die trendige Apura Trilhas mit ihren großen Scheiben und ihrem rahmenlosen Aufbau gibt dieser Brille ein noch größeres Sichtfeld und schützt Sie perfekt bei jedem Wetter. Für eine optimierte Passform, festen Halt und einen bequemen Sitz sorgen die gummierten Bügel und das anpassende Nasenpad.

- 100% UV Schutz vor UV-A und UV-B Strahlung
- das Glas und die Bügel sind aus einem stabilen und kratzfestem Polycarbonat
- verstellbares Nasenpad
- inkl. Brillenbox und Microfaserbeutel zum Schutz und reinigen der Scheibe

Größen: Unisize | Material: Gestell: Polycarbonat, Scheiben: Polycarbonat

**APURA.**



**APURA® Brille Shield 663**

Art.Nr.: 306-10026, white  
 Art.Nr.: 306-10025, black  
 Art.Nr.: 306-10027, khaki

je **39,99 €**

Die trendige Apura Vollrand-Shield 663 mit weitem Sichtfeld, eignet sich sowohl für Rennrad-, Gravel und MTB-Touren. Sie ist mit einem robusten Vollrand ausgestattet. Die REVO-Beschichtung der Gläser bietet ein verbessertes Sehvermögen, da das besonders intensive und störende Licht in höherem Maß reflektiert wird. Die Beschichtung sorgt zusätzlich für hervorragende Abriebfestigkeit.

- 100% UV Schutz vor UV-A und UV-B Strahlung sowie gegen Infrarotstrahlung (IR)
- das Glas ist REVO-beschichtet und dadurch extrem abriebfest
- Weiches Gummi auf der Bügelinnenseite und verstellbares Nasenpad ermöglichen eine perfekte Anpassung.
- Die Bügel sind aus einem stabilen und kratzfestem Polycarbonat
- inkl. Brillenbox und Microfaserbeutel zum Schutz und Reinigen der Scheibe

Größen: Unisize | Material: Bügel: Polycarbonat

**ME, MYSELF AND EYE****CRATONI C-Matic NXT Photochromic**

Art.Nr.: 120101H5, black rubber  
 Art.Nr.: 120106H5, blue rubber  
 Art.Nr.: 120102H5, coffee rubber

je **169,95 €**

Ambitioniert auf dem Rad hast du mit der neuen C-MATIC NXT MIRROR das komplette All-In Paket für perfekte Sichtperformance und sicheren Augenschutz. Dank der zuverlässigen NXT Technologie mit sekunden-schneller Transition bist du bei schnell wechselnden Lichtverhältnissen bestens gerüstet. Zeitraubendes Tauschen von Wechselscheiben kannst du dir ab jetzt sparen. Die kontrastreiche visuelle Wahrnehmung lässt dich schneller reagieren. Eine zusätzliche Mirror-Beschichtung schützt vor Infrarotstrahlung und harmonisiert Farbdetails. Der Tragekomfort des Super-Flex Rahmens und das uneingeschränkte Panoramaglas lassen dich vergessen, dass du eine Brille trägst. Erlebe eine völlig neue Seherfahrung.

**CRATONI C-LITE COLOR+ SPORT**

Art.Nr.: 120404H5, black matt  
 Art.Nr.: 120409H5, coffee matt  
 Art.Nr.: 120416H5, petrol matt

je **109,95 €**

Die C-LITE mit dem COLOR+ SPORT Glas zu Hause. Der speziell für die Farbtöne im Outdoorbereich abgestimmte Amber-Filter verstärkt Kontraste und Farbdetails für ein faszinierendes Seherlebnis im XXL-Format. Auf kritische Situationen kannst du auf dem Trail oder Gravel mit perfekter Wahrnehmung sicher reagieren. Der federleichte und flexible TR90 Rahmen kann auch beim Trailrunning mit perfektem Sitz und bei hoher Belastung überzeugen. Das mittelgroße Format bietet eine ausreichende Abdeckung bei gleichzeitig guter Antifog Ventilation. Der leichte Super-Flex Rahmen, einstellbare Nasenpad und Elastomer-Gripper am Bügel sorgen für sicheren Halt der Brille, und das bei allen deinen Lieblingssportarten.





**CRATONI C-ICE LIFESTYLE**

Art.Nr.: 121501H5, black matt  
 Art.Nr.: 121512H5, coffee matt  
 Art.Nr.: 121503H5, white matt

je **89,95 €**

Sport ist ein unverzichtbarer Teil deines Lifestyles. Die neue C-ICE komplettiert deinen ganz eigenen Look – mit Understatement – und mit dem guten Gefühl, alles für deine Augen getan zu haben. Die COLOR+ Gläser sorgen für detaillierte Farbwahrnehmung und hochauflösende Sehleistung mit natürlicher Farbtintensität. UV-Strahlen und vor allem blaues Licht werden gefiltert. Du bist bereit für das nächste Workout, die Lieblingsrunde mit dem Bike oder den Nachmittag auf deinem SUP-Board und natürlich auch das entspannte Chillout im Biergarten.



ohne Photochromic

**CRATONI SKYVISION PHOTOCHROMIC**

Art.Nr.: 120706I5, black matt  
 Art.Nr.: 120715K5, sand matt  
 Art.Nr.: 120701I5, black matt, ohne Photochromic

je **79,95 €**

49,95 €

Leicht, cool, progressiv. Die SKYVISION steht für unwiderstehlichen Enduro-Style und markanten Shield-Look im XL-Format. In der Version photochromic kannst du dich auf Gläser verlassen, die sich bei Sonneneinstrahlung automatisch abdunkeln und, wenn dich der Trail in den schattigen Wald führt, schnell wieder aufhellen.

**CRATONI**



**CRATONI C-ACTIVE PHOTOCROMIC**

Art.Nr.: 120801I5, black matt

**59,95 €**

Egal für welche Outdoor-Sportart du dich entscheidest, mit der C-ACTIVE bist du bestens ausgestattet – und das zu einem überragenden Preis-Leistungsverhältnis. Welche Sportbrille kann in dieser Klasse schon mit photochromatischen, also selbsttönenden Gläsern hoher optischer Qualität, und einem gummierten Ultraflex-Rahmen im Wrap-Around-Design punkten? Wenn du eine robuste, funktionale Ganzjahres-Brille mit perfektem Fit suchst, brauchst du jetzt nicht weiter zu suchen.



**Kids**

**CRATONI C-ICE JUNIOR**

Art.Nr.: 121601F5, black glossy  
 Art.Nr.: 121606F5, blue glossy  
 Art.Nr.: 121608F5, neongreen glossy  
 Art.Nr.: 121613F5, purple glossy  
 Art.Nr.: 121609F5, pink glossy  
 Art.Nr.: 121605F5, red glossy

je **34,95 €**

100%-iger Schutz vor UV-Strahlung, eine kind-gerechte Passform, geringes Gewicht und Haltbarkeit sind die Hard Facts. Aber wer entscheidet bei einer Sonnenbrille schon rein nach Vernunft? Unsere Kids schon mal gar nicht. Mit ziemlich coolem Look und verspiegelten Gläsern in angesagten Farbkombis hat die C-ICE JR hier leichtes Spiel und sorgt für den richtigen Auftritt im Skate-Park oder Strandcafé

weitere Infos und weitere Brillen finden Sie online unter [cratoni.com](http://cratoni.com)





**TURBO PRO** *ILITE*  
crafted for your mission  
made to inspire.





**ALPINA**



**ALPINA JOLA**

- Art.Nr.: A8745431, black-green matt
- Art.Nr.: A8745381 blue-black matt
- Art.Nr.: A8745382, blue-rose
- Art.Nr.: A8745355, pink gloss
- Art.Nr.: A8745451, red-black matt
- Art.Nr.: A8745311, white lilac

je **24,95 €**

Für sportliche Kinder mit Anspruch an ein funktionales sowie modernes Design ist die Jola gemacht. Die Kinderbrille hat runde Gläser und ist dank des flexiblen Materials besonders robust und langlebig. Damit die Brille auch beim Sport nicht rutscht, bestehen die Bügel aus einem 2-Komponenten-Design. Dank der vielfältigen Farbgestaltung trifft die Jola jeden Geschmack. Wetten?



**ALPINA KOSMIC Allround-Brille**

- Art.Nr.: A8570394, FCB black matt
- Art.Nr.: A8570431, black matt
- Art.Nr.: A8570321, moon-grey matt
- Art.Nr.: A8570322, black-gold matt
- Art.Nr.: A8570373, green transparent
- Art.Nr.: A8570381, nightblue matt

je **49,95 €**

Das Besondere an der Kosmic von Alpina sieht und spürt man – sie hat nämlich neben ihrem farblich abgestimmten Rahmen- und Scheibendesign eine Softtouch-Oberfläche. Der haptische Eindruck ist deshalb sehr hochwertig. Die verspiegelten Gläser der Sonnenbrille sind aus bruchfestem Ceramic-Material und garantieren 100% UV-Schutz. Gleichzeitig bietet die Alpina Kosmic ein starkes Preis-/Leistungsverhältnis.



**ALPINA TWIST SIX HR Sportbrille**

- Art.Nr.: A8719121, midnight-grey matt
- Art.Nr.: A8719131, black matt
- Art.Nr.: A8719123, smoke mat
- Art.Nr.: A8719122, smoke-grey matt

je **99,95 €**

Die Twist Six ist die neue Generation der Alpina Twist-Family, ideal für Outdoor-Aktivitäten wie Trail, Schotter- oder Wanderwege: Varioflex-Technologie: Photochrome Scheiben, die sich je nach Lichtverhältnissen automatisch anpassen. Twist Six HR V: Klassischer Halbrahmen mit Top-Technologie. Patentierte Bügel-Inklination: Für besseren Sitz und Komfort. Verfügbare Modelle: Auch in einer schmalen Version erhältlich. Vielseitig, modern und mit innovativen Funktionen.



**ALPINA TURBO PRO Q-Lite**

- Art.Nr.: A8749081, miracle-blue matt
- Art.Nr.: A8749031, black matt
- Art.Nr.: A8749022, grey transparent
- Art.Nr.: A8749459, Max Nerurkar Special
- Art.Nr.: A8749021, midnight-grey matt

je **99,95 €**

Die Turbo Pro Q-Lite vereint sportlichen Stil und hohen Komfort: Kaum sichtbare Nasenaufhängung und integrierte Lüftung: Für optimalen Luftaustausch ohne störenden Luftzug. Verstellbarer Nasengummi & gummierte Bügelenden: Bieten sicheren Halt und Komfort. Kontrastverstärkende Scheibe: Verbessert Sicht im Gelände und auf der Straße. Eleganter Look: Mit Metalllogo an den Bügeln. Ideal für sportliche Aktivitäten mit Stil und Komfort.



# STICHWORTVERZEICHNIS

<b>A</b>	Ahead-Vorbau .....144	<b>H</b>	Handschuhe.....392, 440	<b>R</b>	Reflektoren .....71	<b>V</b>	Vorbauten .....18, 40, 142
	Akku-/Batteriebeleuchtung.....54		Handy-Zubehör .....168		Regenbekleidung .....392	<b>W</b>	Werkzeug.....28, 270
	Arm-Wärmer.....436		Heckträger .....358		Reifen.....72		Wimpel.....308
	Aufstellständer.....137		Helme .....29, 366		Reifenheber.....88, 283	<b>Z</b>	Zweibeinständer.....140
<b>B</b>	Bar Ends .....157		Helmmütze.....435		Reinigungsmittel .....284		
	Batterie-Beleuchtung .....10, 54		Helmüberzug .....432		Reparaturbedarf.....270		
	Bein-Wärmer.....436		Hochdruckreiniger .....284		Rücklicht .....11, 44, 68		
	Bekleidung.....392		Hose .....392		Rucksack .....133		
	Beleuchtung.....6, 10, 44, 54, 60		Hunde-Transportanhänger.....342		RUMBLE Components .....38		
	Bereifung .....72	<b>K</b>		<b>S</b>	Sättel .....188		
	Bremsbeläge .....237		Kassetten.....214		Sattelstützen.....42, 180		
	Bremshebel.....214		Ketten .....226		Satteltasche.....131		
	Bremsen .....214		Kettenöl .....284		Schaltung.....214		
	Brillen.....445		Kettenreinigung.....284		Schalthebel.....214		
	BULLS Parts .....20		Kettenreinigungsgerät.....282, 293		Schaltwerke.....214		
<b>C</b>	Computer.....174		Kinderartikel .....296		Scheibenbremse.....214		
	Cargobike.....328		Kinderbekleidung.....419		Scheinwerfer.....44		
<b>D</b>	Dynamo-Beleuchtung .....60		Kinderlaufрад .....296		Schläuche .....72		
<b>E</b>	E-Bike Beleuchtung.....4, 44		Kinderräder .....296		Schlösser .....14, 260		
	E-Faltrad .....354		Kindersitze .....320		Schutzbleche .....9, 242		
	E-Lastenräder .....329		Kindertransportanhänger.....326		Scooter .....306		
<b>F</b>	Fahrradcomputer .....174		Kleidung.....392		Shorts .....392		
	Fahrradhelme.....366		Körbe .....104		Sicherheitsweste .....325		
	Fahrradschlösser.....260		Kurbelgarnitur.....214		Socken.....439		
	Fahrradständer .....136		Kniewärmer .....436		Sonnenbrille.....446		
	Fahrradträger.....358	<b>L</b>			Spiegel .....160		
	Fahrradzubehör für Haustiere .....342		Lafräder .....93		Speichenreflektoren.....71		
	Falträder.....348		Lenker .....40, 142		Ständer .....136		
	Felgenbänder .....92		Lenkergriffe .....154		Steckschutzbleche.....242		
	Flaschen & Halter.....16, 22, 254		Lenkertasche .....104		Smartphone-Zubehör.....168		
	Flickzeug.....88		Lenkungsdämpfer.....141	<b>T</b>			
<b>G</b>	Gepäckträger.....104, 135		Luftpumpe .....94		Taschen .....104		
	Glocken.....22, 164		Lastenrad.....328		Tierkorb .....346		
	Griffe.....24, 154				Tier-Zubehör .....342		
		<b>M</b>			Transportanhänger .....344, 364		
			MonkeyLoad .....104		Transporträder.....328		
			MonkeyLink .....4		Trinkflasche .....16, 22, 254		
		<b>P</b>			Trinkflaschenhalter .....16, 22, 254		
			Navigationssystem.....179		Trikot.....392		
					Tandemstange .....325		
		<b>P</b>		<b>U</b>			
			Packtaschen.....104		Überschuhe.....434		
			Pedale.....26, 38, 202		Umwerfer.....214		
			Pflegemittel .....284				
			Pumpen.....20, 25, 94				

## Herausgeber:

Zweirad-Einkaufs-Genossenschaft eG (ZEG)  
 Longericher Str. 2 | 50739 Köln  
[www.zeg.de](http://www.zeg.de)

## Litho und Satz:

Özel • Agentur für Design & Marketing GmbH,  
 Paderborn  
[www.oewel.de](http://www.oewel.de)

## Für die Unterstützung bei der Erstellung des Kataloges bedanken wir uns bei den Firmen:

Keller Fahrräder GmbH, Wangen  
 Löckenhoff & Schulte GmbH, Paderborn  
 Zweirad-Center Stadler GmbH, Regensburg  
 Hahne Fahrrad GmbH & Co. KG,  
 Braunschweig

## Wichtige Information:

Alle Angebote in diesem Katalog sind die der Zweirad-Einkaufs-Genossenschaft eG (ZEG). Händlerangebote können abweichen. Nicht immer sind alle Produkte bei Ihrem ZEG-Fachhändler vorrätig, können aber sofort bestellt werden. Preisangaben der ZEG gelten grundsätzlich bis zum 30.09.2025.

Für Druckfehler kann keine Haftung übernommen werden.





PEGASUS



PREMIO EVO 10 LITE

600 Wh € 4.299,-\*  
800 Wh Akku gegen Aufpreis

**JETZT  
PROBEFAHREN.**

Exklusiv bei Ihrem  
PEGASUS-Fachhändler –  
Ihr Service- & Leasing-Experte.

**UNSER  
BESTSELLER**  
**20** JAHRE  
**PEGASUS  
PREMIO\*\***



pegasus-bikes.de | PEGASUS Bikes

PEGASUS PREMIO EVO 10 Lite ist ein Produkt der ZEG Zweirad-Einkaufs-Genossenschaft eG, Longericher Str. 2, 50739 Köln.

Exklusiv bei allen PEGASUS-Fachhändlern und auf pegasus-bikes.de. Lieferverzögerung vorbehalten.

\* Unverbindliche Preisempfehlung des Herstellers. \*\* Besondere Angebote zum 20-jährigen Jubiläum der Premio-Serie.





Entdecke die neuen Bikes mit der  
**AUTOSHIFT** und **FREESHIFT** Technologie

Die neueste Generation elektronischer Schaltsysteme, die Performance und Zuverlässigkeit auf einem ganz neuen Niveau garantiert. Schalten ohne zu treten – auf Wunsch sogar vollautomatisch – ermöglicht ein ganz neues Bike-Handling auf dem Trail.